

PRODUCT NUMBER SEE SHEET 2

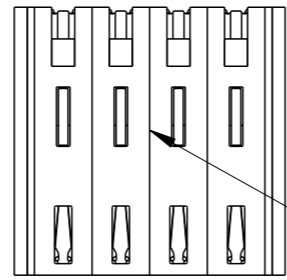

23.88

NOTE 1

4.32 REF 3X5.08 REF

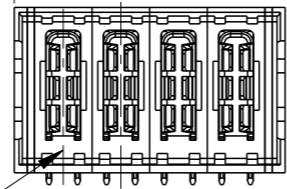

POWER POS. P1

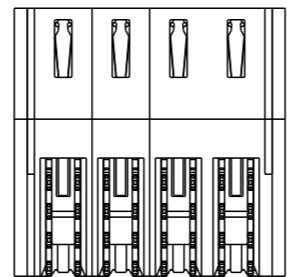
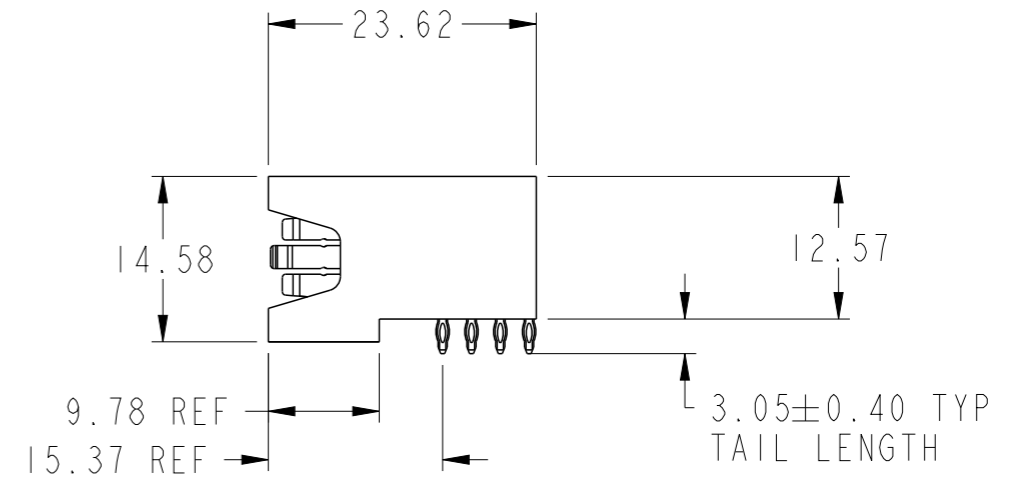

spec ref	*	dr	Eddy Zeng	2014/04/14	projection	MM	size	A3	scale	3:2		
tolerance std	ASME Y14.5	eng	Eddy Zeng	2014/05/06			ecn no	-	rel level	Released		
TOLERANCES UNLESS OTHERWISE SPECIFIED		chr	Li-He	2014/05/06							product family	PwrBlade+
surface	linear	0.X	±0.5		title 4HP RA PF HEADER	dwg no 10106133-4000001	rev A	ASME Y14.5 angular 0° ±2°				
		0.XX	±0.25					www.fci.com	cat. no.	Product - Customer Drw	sheet 1 of 3	
		0.XXX	±0.10									

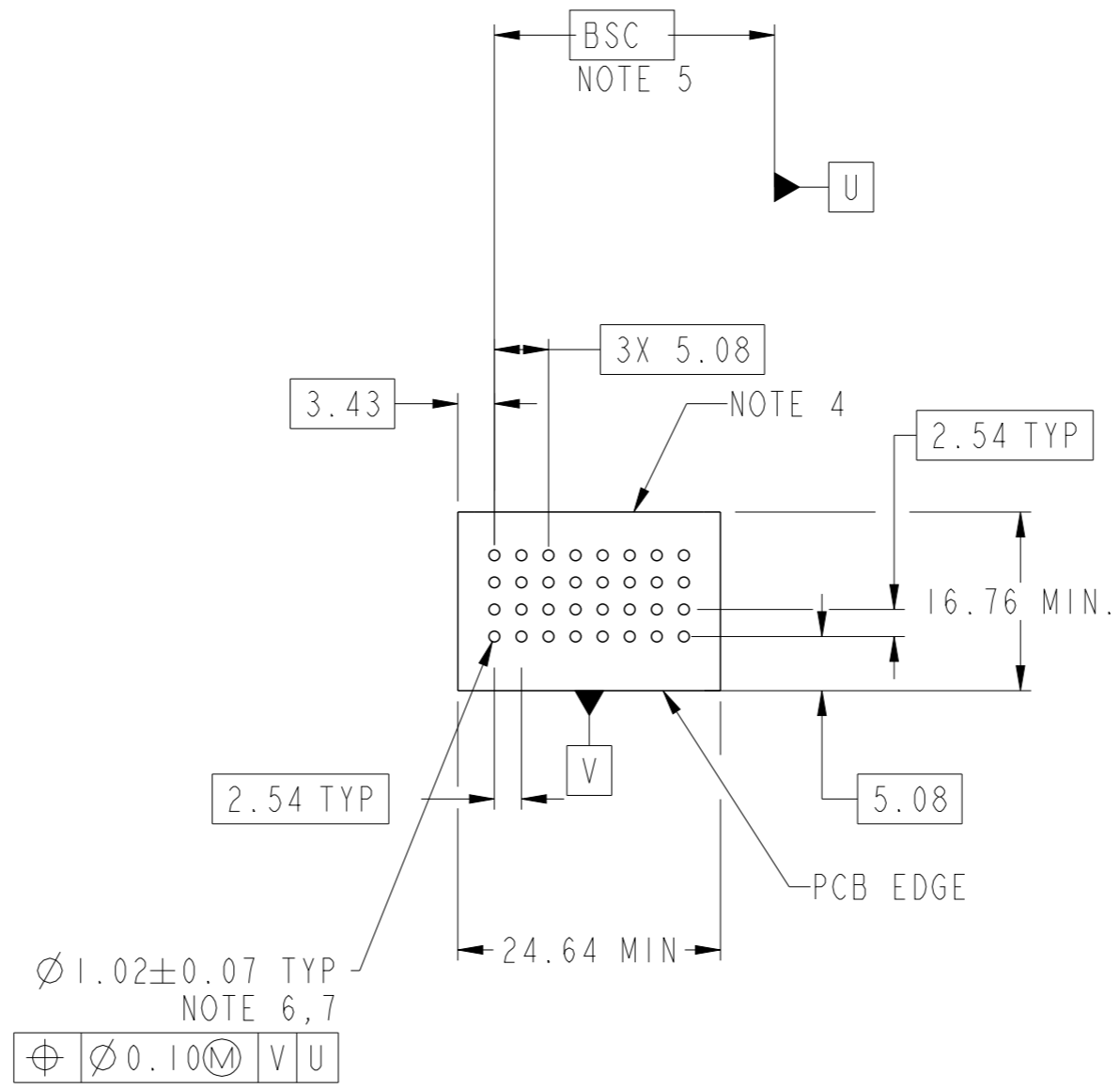

PRODUCT NO.	ROWS	HIGH POWER					
		E1	P1	P2	P3	P4	E2
10106133-4000001LF	DCBA	HE	HE	HE	HE		



Copyright FCI.

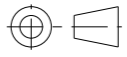

CODE	DESCRIPTION
HE	STD HIGH POWER CONTACT (3.05)

dr	Eddy Zeng	2014/04/14	projection 	MM 	size	A3	scale	3:2
eng	Eddy Zeng	2014/05/06			ecn no	-		
chr	Li-He	2014/05/06			rel level	Released		
appr	Pei-Ming Zheng	2014/05/06	product family	PwrBlade+				



www.fci.com	cat. no.		title	4HP RA PF HEADER	dwg no	10106133-4000001	rev	A
			Product - Customer Drw		sheet 2 of 3			

NOTES:

- 1) "FCI", PART NUMBER AND DATE CODE TO BE MARKED ON THIS SURFACE.  
THE MARK CAN BE OMITTED IF THERE IS NOT ENOUGH SPACE ON THIS SURFACE.
- 2) MATERIALS:  
-HOUSING - GLASS FILLED WITH HIGH TEMP THERMOPLASTIC, UL94V-0.  
-SIGNAL CONTACT - COPPER ALLOY.  
-POWER CONTACT - HIGH CONDUCTIVITY COPPER ALLOY.
- 3) PLATING SPECIFICATION REFER TO FCI 10116351
- 4) DENOTES CONNECTOR KEEP OUT ZONE.
- 5) DATUM AND BASIC DIMENIONS WERE ESTABLISHED BY CUSTOMER.
- 6) ALL HOLE DIAMETERS ARE FINISHED HOLE SIZES.
- 7)  $1.15 \pm 0.025$ MM DRILLED HOLE PLATED WITH 0.00762MM MIN Sn  
OVER 0.0254-0.0762MM Cu PLATING TO ACHIEVE A  $1.02 \pm 0.07$ MM HOLE.
- 8) PRODUCT SPECIFICATION REFER TO FCI GS-12-658.  
APPLICATION SPECIFICATION REFER TO FCI GS-20-141.  
PRODUCT PACKAGED IN TRAYS, REFER TO FCI GS-14-1502.

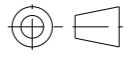
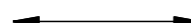

Copyright FCI.

dr	Eddy Zeng	2014/04/14	projection 	MM 	size	A3	scale	3:2
eng	Eddy Zeng	2014/05/06			ecn no	-		
chr	Li-He	2014/05/06			rel level	Released		
appr	Pei-Ming Zheng	2014/05/06	product family	PwrBlade+				
		title 4HP RA PF HEADER	cat. no. www.fci.com	Product - Customer Drw	dwg no 10106133-4000001	rev A	sheet 3 of 3	

Компания «Life Electronics» занимается поставками электронных компонентов импортного и отечественного производства от производителей и со складов крупных дистрибьюторов Европы, Америки и Азии.

С конца 2013 года компания активно расширяет линейку поставок компонентов по направлению коаксиальный кабель, кварцевые генераторы и конденсаторы (керамические, пленочные, электролитические), за счёт заключения дистрибьюторских договоров

Мы предлагаем:

- Конкурентоспособные цены и скидки постоянным клиентам.
- Специальные условия для постоянных клиентов.
- Подбор аналогов.
- Поставку компонентов в любых объемах, удовлетворяющих вашим потребностям.
- Приемлемые сроки поставки, возможна ускоренная поставка.
- Доставку товара в любую точку России и стран СНГ.
- Комплексную поставку.
- Работу по проектам и поставку образцов.
- Формирование склада под заказчика.
- Сертификаты соответствия на поставляемую продукцию (по желанию клиента).
- Тестирование поставляемой продукции.
- Поставку компонентов, требующих военную и космическую приемку.
- Входной контроль качества.
- Наличие сертификата ISO.

В составе нашей компании организован Конструкторский отдел, призванный помогать разработчикам, и инженерам.

Конструкторский отдел помогает осуществить:

- Регистрацию проекта у производителя компонентов.
- Техническую поддержку проекта.
- Защиту от снятия компонента с производства.
- Оценку стоимости проекта по компонентам.
- Изготовление тестовой платы монтаж и пусконаладочные работы.



Тел: +7 (812) 336 43 04 (многоканальный)

Email: [org@lifeelectronics.ru](mailto:org@lifeelectronics.ru)