



Product Features:

- Integrated Common Mode Filters
- For use in Gigabit and 10/100BASE-TX Circuits
- Proprietary Robust Contact Design
- 30µ" Gold Plating (min) on Contacts
- UL Recognized Materials

Part Number	Circuit	Application	Temp Range	LED's (L/R)	Choke OCL (min)	Winding DCR (max)	Cw/w (max)	Isolation
HFJ11-CMC1ERL	A	10/100	-40 to +85°C	None	35µH	0.4Ω	15pF	500Vrms
HFJ11-CMC1E-L11RL	A	10/100	-40 to +85°C	G/G	35µH	0.4Ω	15pF	500Vrms
HFJ11-CMC1E-L12RL	A	10/100	-40 to +85°C	G/Y	35µH	0.4Ω	15pF	500Vrms
HFJ11-CMC1E-L21RL	A	10/100	-40 to +85°C	Y/G	35µH	0.4Ω	15pF	500Vrms
HFJ11-CMRP1ERL	B	10/100 (PoE)	-40 to +85°C	None	35uH	0.4Ω	15pF	500Vrms
HFJ11-CMRP1E-L11RL	B	10/100 (PoE)	-40 to +85°C	G/G	35uH	0.4Ω	15pF	500Vrms
HFJ11-CMRP1E-L12RL	B	10/100 (PoE)	-40 to +85°C	G/Y	35uH	0.4Ω	15pF	500Vrms
HFJ11-CMRP1E-L21RL	B	10/100 (PoE)	-40 to +85°C	Y/G	35uH	0.4Ω	15pF	500Vrms
HFJ11-LG1GERL	C	Gigabit	-40 to +85°C	None	35µH	0.4Ω	15pF	500Vrms
HFJ11-LG1GE-L11RL	C	Gigabit	-40 to +85°C	G/G	35µH	0.4Ω	15pF	500Vrms
HFJ11-LG1GE-L12RL	C	Gigabit	-40 to +85°C	G/Y	35µH	0.4Ω	15pF	500Vrms
HFJ11-LG1GE-L21RL	C	Gigabit	-40 to +85°C	Y/G	35µH	0.4Ω	15pF	500Vrms
HFJ11-LGHRPERL*	D	Gigabit (PoE/PoE+)	-40 to +85°C	None	35uH	0.3Ω	25pF	500Vrms
HFJ11-LGHRPE-L11RL*	D	Gigabit (PoE/PoE+)	-40 to +85°C	G/G	35uH	0.3Ω	25pF	500Vrms
HFJ11-LGHRPE-L12RL*	D	Gigabit (PoE/PoE+)	-40 to +85°C	G/Y	35uH	0.3Ω	25pF	500Vrms
HFJ11-LGHRPE-L21RL*	D	Gigabit (PoE/PoE+)	-40 to +85°C	Y/G	35uH	0.3Ω	25pF	500Vrms

* Can also be used for 10/100 PoE+

Notes:

1. LED Key : G = Green, Y = Yellow
2. Other LED colors, bi-colors, polarities, and current limiting versions available
3. Unshielded or shielded without ground tabs available
4. Please contact the factory or representative for individual datasheets or additional information
5. Higher current CMC FastJacks available

HALO Common Mode Choke (CMC) Family of FastJacks

Circuit A

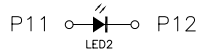
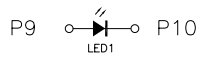
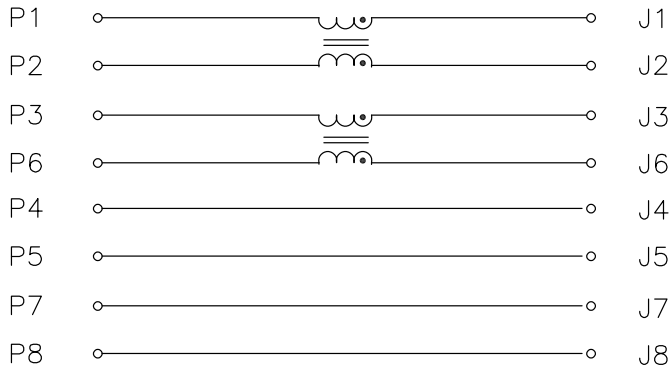

Circuit B

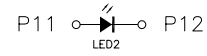
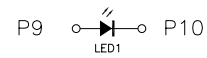
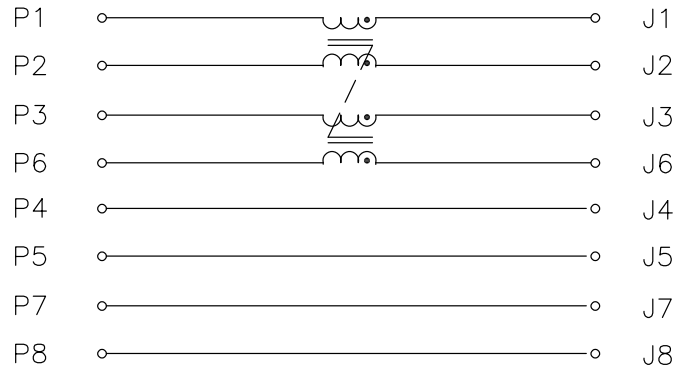

Circuit C

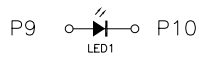
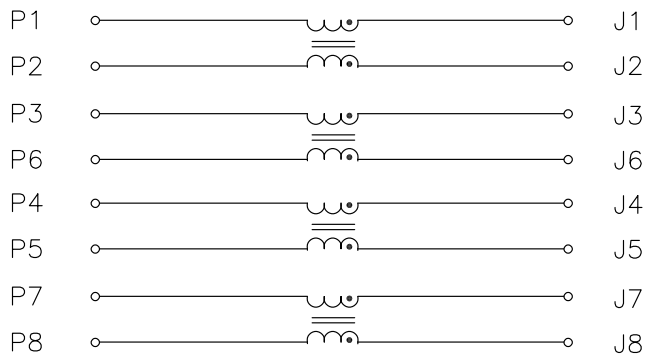

Circuit D

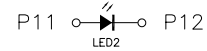
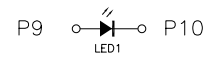
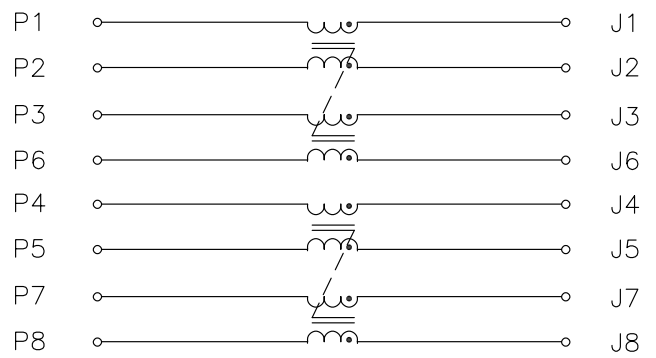

HALO Common Mode Choke (CMC) Family of FastJacks

Mechanical

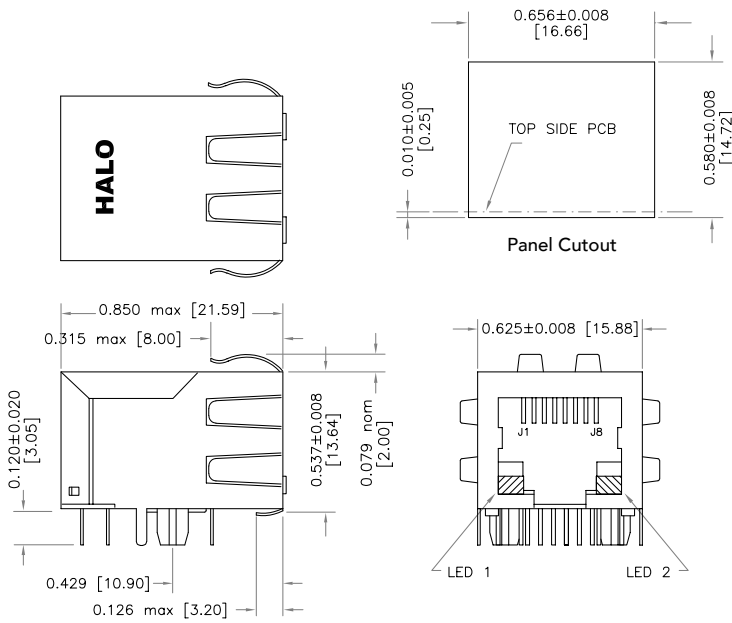

Dimensions are in inches [mm]

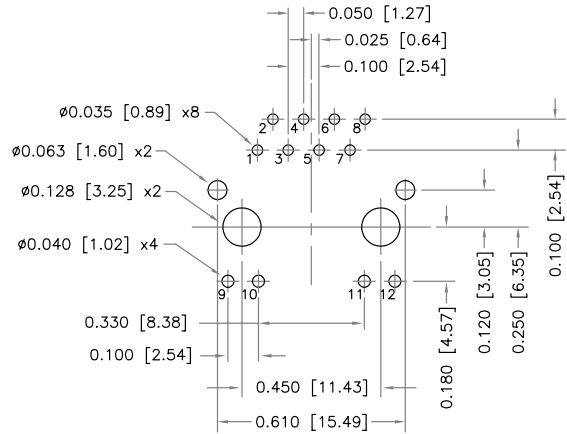

Recommended PCB Layout (Component Side)

* Parts numbers without LED's omit pins 9 through 12



2880 Lakeside Drive #116
 Santa Clara, CA 95054
 (650) 903-3800
www.haloelectronics.com

HALO® Electronics is a leading supplier of high quality communication magnetics including signal transformers, filters, CMR chokes, PoE power transformers, DC/DC converters, and integrated Ethernet connectors. HALO's leading edge technology solutions are manufactured in ISO9001 and ISO14001 factories offering high quality products at a competitive price.

Компания «Life Electronics» занимается поставками электронных компонентов импортного и отечественного производства от производителей и со складов крупных дистрибьюторов Европы, Америки и Азии.

С конца 2013 года компания активно расширяет линейку поставок компонентов по направлению коаксиальный кабель, кварцевые генераторы и конденсаторы (керамические, пленочные, электролитические), за счёт заключения дистрибьюторских договоров

Мы предлагаем:

- Конкурентоспособные цены и скидки постоянным клиентам.
- Специальные условия для постоянных клиентов.
- Подбор аналогов.
- Поставку компонентов в любых объемах, удовлетворяющих вашим потребностям.
- Приемлемые сроки поставки, возможна ускоренная поставка.
- Доставку товара в любую точку России и стран СНГ.
- Комплексную поставку.
- Работу по проектам и поставку образцов.
- Формирование склада под заказчика.
- Сертификаты соответствия на поставляемую продукцию (по желанию клиента).
- Тестирование поставляемой продукции.
- Поставку компонентов, требующих военную и космическую приемку.
- Входной контроль качества.
- Наличие сертификата ISO.

В составе нашей компании организован Конструкторский отдел, призванный помогать разработчикам, и инженерам.

Конструкторский отдел помогает осуществить:

- Регистрацию проекта у производителя компонентов.
- Техническую поддержку проекта.
- Защиту от снятия компонента с производства.
- Оценку стоимости проекта по компонентам.
- Изготовление тестовой платы монтаж и пусконаладочные работы.



Тел: +7 (812) 336 43 04 (многоканальный)

Email: org@lifeelectronics.ru