

DO NOT SCALE

DIMENSIONS IN mm

METRIC

THIRD ANGLE
PROJECTION

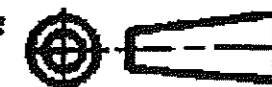

NOTES:

- ▲ FOR USE ON MINIATURE APPLICATORS (LEFT-RIGHT FEED) AND STANDARD APPLICATORS (RIGHT-LEFT FEED).
- ▲ BRASS ACC. ASTM B36 ALLOY 250.
- ▲ PH. BRONZE ACC. ASTM B103.
- ▲ GAGE 0,74 MUST NOT ENTER, GAGE 0,58 MUST ENTER.
- 5 REELED WITH PAPER COVER.
- 6 UNLESS OTHERWISE SPECIFIED ALL TOLERANCES ± 0,4mm.

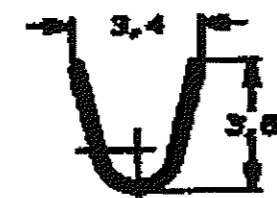
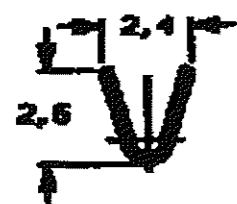
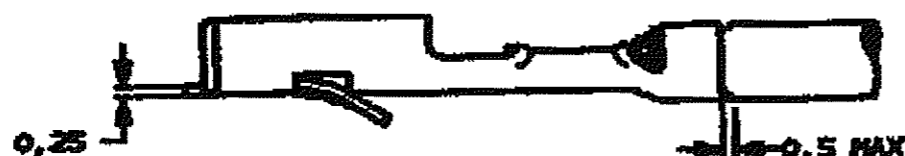
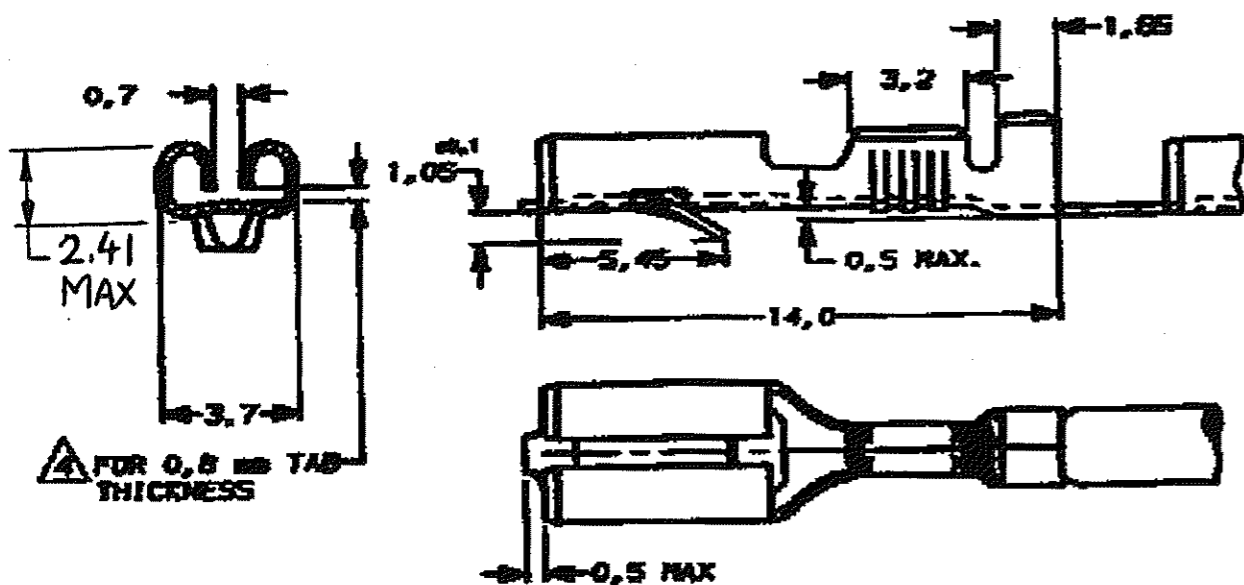
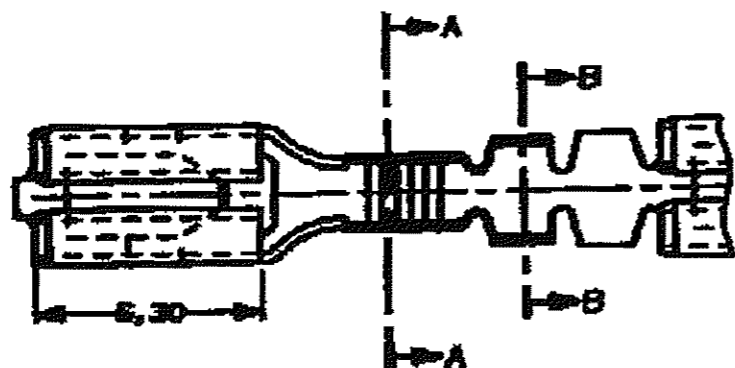

SECTION A-A

SECTION B-B

WIRE RANGE :
0,5-1,0 mm²
INSULATION RANGE :
1,4-2,3 DIA.

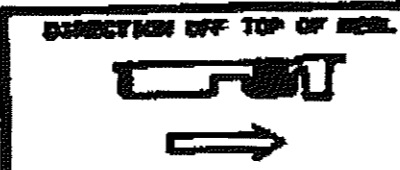

DOC. CENTRE
08 JULI 1993

NOTES	FINISH	MATERIAL	PARTNUMBER
▲	PH. BRONZE	PH. BRONZE 6XSn	160864-6
▲	PH. BRONZE	PH. BRONZE 6XSn	160864-5
▲	PRE-TINPLATED	PH. BRONZE 4XSn	160864-4
▲	UNPLATED	PH. BRONZE 4XSn	160864-3
▲	PRE-TINPLATED	BRASS	160864-2
▲	UNPLATED	BRASS	160864-1

CUSTOMER DRAWING				FOR REFERENCE ONLY WILL NOT BE UPDATED	
THIS DRAWING IS UNPUBLISHED RELEASED FOR PUBLICATION					
STE TE Connectivity					
.110 SERIES FAST-IN-ON RECEPTACLE					
D1	REVISED PER ECO-11-005150	RK	HMR	28MAR11	
L.T.R. REVISOR RECORD		DR.	CHK.	DATE	
DR.	P. REVISOR	CHK.	APPROV.	DATE	DATE
DATE: 12-09-09	DATE:		DATE: 05-27-93		
C-160864				REV. L.T.R.	SHEET
				D1	1 OF 1

Компания «Life Electronics» занимается поставками электронных компонентов импортного и отечественного производства от производителей и со складов крупных дистрибьюторов Европы, Америки и Азии.

С конца 2013 года компания активно расширяет линейку поставок компонентов по направлению коаксиальный кабель, кварцевые генераторы и конденсаторы (керамические, пленочные, электролитические), за счёт заключения дистрибьюторских договоров

Мы предлагаем:

- Конкурентоспособные цены и скидки постоянным клиентам.
- Специальные условия для постоянных клиентов.
- Подбор аналогов.
- Поставку компонентов в любых объемах, удовлетворяющих вашим потребностям.
- Приемлемые сроки поставки, возможна ускоренная поставка.
- Доставку товара в любую точку России и стран СНГ.
- Комплексную поставку.
- Работу по проектам и поставку образцов.
- Формирование склада под заказчика.
- Сертификаты соответствия на поставляемую продукцию (по желанию клиента).
- Тестирование поставляемой продукции.
- Поставку компонентов, требующих военную и космическую приемку.
- Входной контроль качества.
- Наличие сертификата ISO.

В составе нашей компании организован Конструкторский отдел, призванный помогать разработчикам, и инженерам.

Конструкторский отдел помогает осуществить:

- Регистрацию проекта у производителя компонентов.
- Техническую поддержку проекта.
- Защиту от снятия компонента с производства.
- Оценку стоимости проекта по компонентам.
- Изготовление тестовой платы монтаж и пусконаладочные работы.



Тел: +7 (812) 336 43 04 (многоканальный)

Email: org@lifeelectronics.ru