

コイン形二酸化マンガンリチウム電池  
Coin manganese dioxide lithium batteries

# CR2477X

■外形寸法 Dimensions(mm)

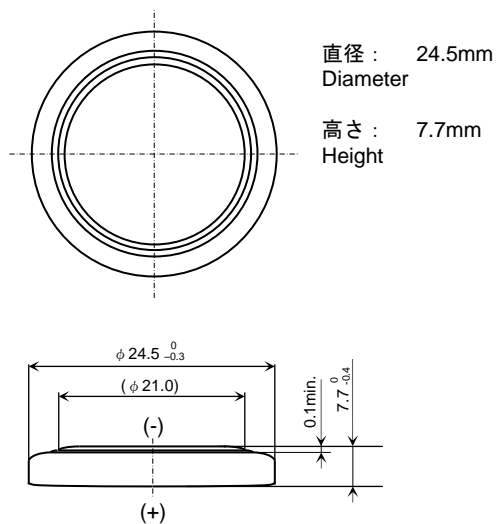

(Unit : mm)

■定格 Specifications

公称電圧 <b>Nominal Voltage</b>	3 V
公称容量 (終止電圧 2.0V) <b>Nominal Capacity (2.0V cutoff)</b>	1000 mAh
推奨連続放電電流値 (容量利用率高) <b>Recommended Continuous Discharge Current (High capacity usage rate)</b>	≤ 1 mA
最大パルス放電電流(mA) *DOD50%時, 23°C, パルス長さ3sec, 2V以上 <b>Maximum Pulse Discharge current (mA)</b> *Assumption : Current to keep higher than 2V at 50% discharge with 23°C and pulse length 3sec.	30mA
標準質量 <b>Weight</b>	9.5 g
使用温度範囲 <b>Operating Temperature</b>	-40 ~ +85°C

用途 Applications

- 車載
  - ・タイヤ空気圧監視システム(TPMS)
  - ・スマートキー/キーレスエントリー
  - ・ETC (Electronic Toll Collection System) リーダ
  - ・ドライブカウンタ
- IoT / その他
  - ・スマートメータ
  - ・FA制御機器
  - ・トラッキングデバイス/センサーノード
- Automotive
  - ・TPMS(Tire Pressure Monitoring System)
  - ・Smart Key/Keyless entry
  - ・Toll Collection Device
  - ・Drive counter
- IoT / Other
  - ・Smart meters
  - ・Factory Automation Instruments
  - ・Tracking devices/Sensor node

■放電温度特性

Discharge Temperature Characteristics

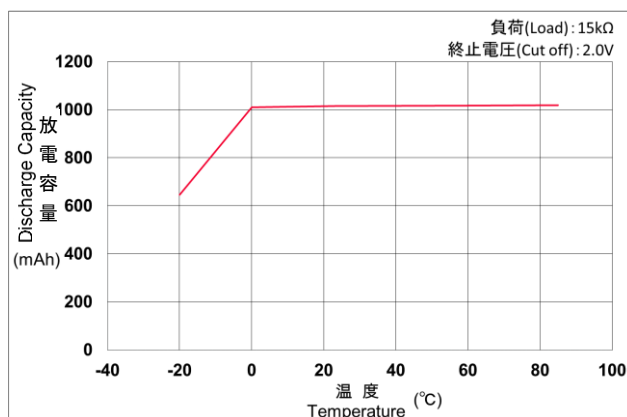

■保存特性

Storage Characteristic

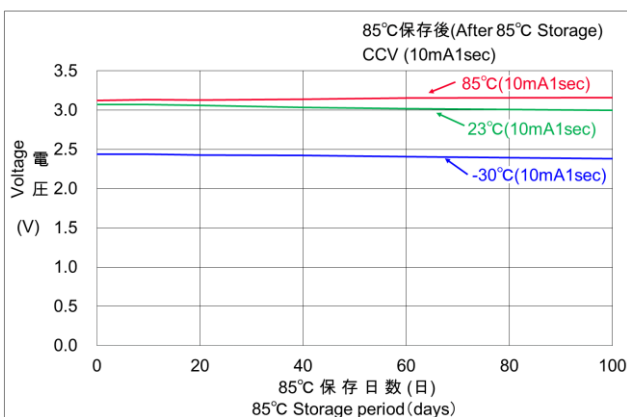

■ 放電負荷特性

Discharge Characteristics by Load

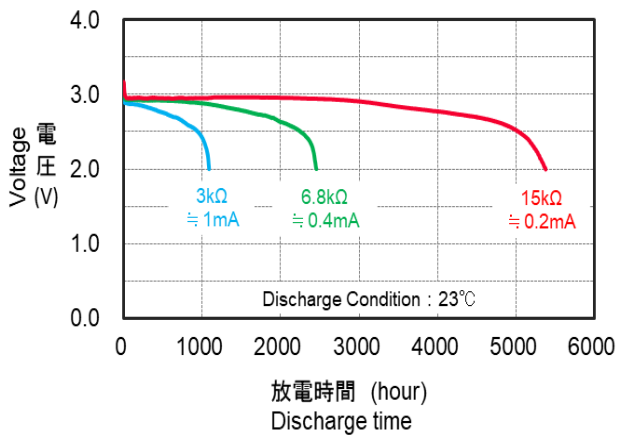

■ 放電温度特性

Discharge Characteristics by Temperature

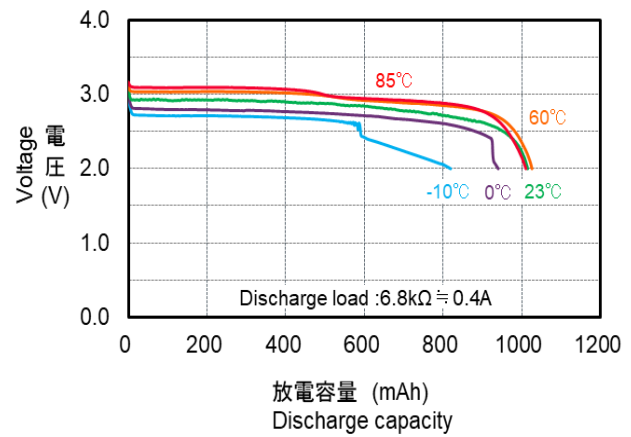

■ 閉路電圧特性

Closed Circuit Voltage by Temperature

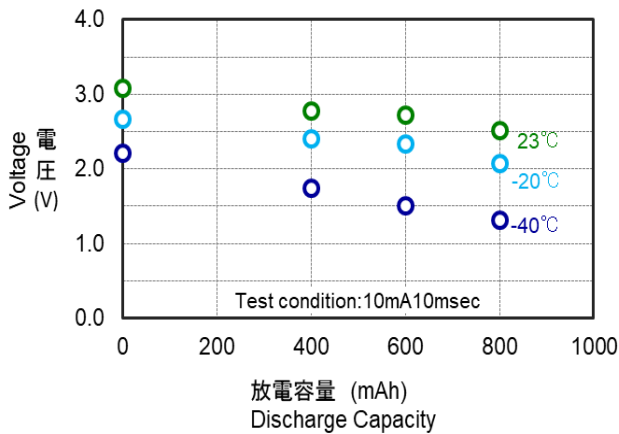

■ 内部抵抗

Impedance by Temperature

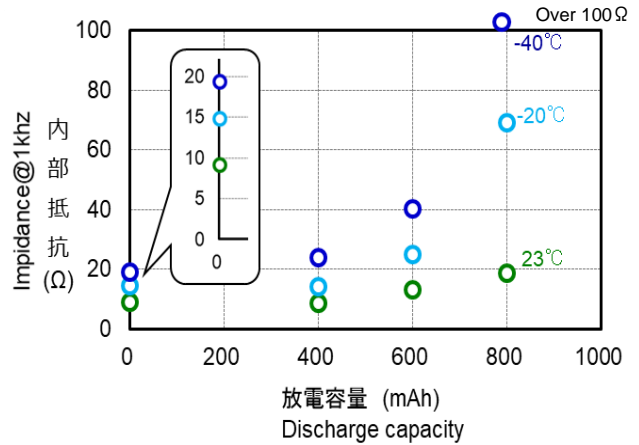

■ 自己放電特性

Self Discharge Characteristic by Temperature

注: 20°C未満の自己放電率は20°Cと同じ自己放電率になります。  
Note: The self-discharge rate of less than 20°C shows the same self-discharge rate as 20°C.

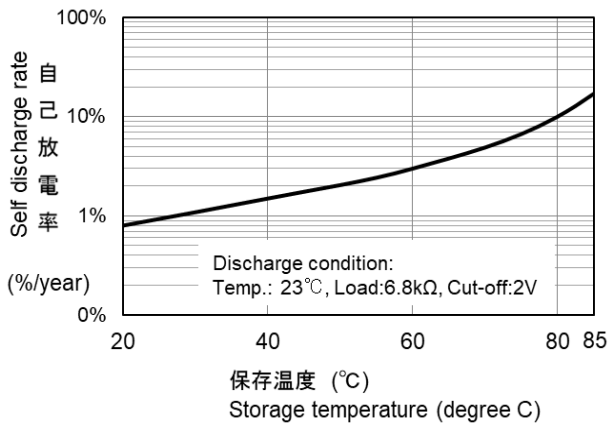

\*記載のデータ及び数値は、参考値であり保証値ではありません。  
\*Data is not guaranteed, and is provided for reference purposes only.

Компания «Life Electronics» занимается поставками электронных компонентов импортного и отечественного производства от производителей и со складов крупных дистрибьюторов Европы, Америки и Азии.

С конца 2013 года компания активно расширяет линейку поставок компонентов по направлению коаксиальный кабель, кварцевые генераторы и конденсаторы (керамические, пленочные, электролитические), за счёт заключения дистрибьюторских договоров

Мы предлагаем:

- Конкуренспособные цены и скидки постоянным клиентам.
- Специальные условия для постоянных клиентов.
- Подбор аналогов.
- Поставку компонентов в любых объемах, удовлетворяющих вашим потребностям.
- Приемлемые сроки поставки, возможна ускоренная поставка.
- Доставку товара в любую точку России и стран СНГ.
- Комплексную поставку.
- Работу по проектам и поставку образцов.
- Формирование склада под заказчика.
- Сертификаты соответствия на поставляемую продукцию (по желанию клиента).
- Тестирование поставляемой продукции.
- Поставку компонентов, требующих военную и космическую приемку.
- Входной контроль качества.
- Наличие сертификата ISO.

В составе нашей компании организован Конструкторский отдел, призванный помогать разработчикам, и инженерам.

Конструкторский отдел помогает осуществить:

- Регистрацию проекта у производителя компонентов.
- Техническую поддержку проекта.
- Защиту от снятия компонента с производства.
- Оценку стоимости проекта по компонентам.
- Изготовление тестовой платы монтаж и пусконаладочные работы.



Тел: +7 (812) 336 43 04 (многоканальный)

Email: [org@lifeelectronics.ru](mailto:org@lifeelectronics.ru)