



DO NOT REVISE EXCEPT BY CAD

LOC
AP

DIST
—

REVISIONS

P	LTR	DESCRIPTION	DATE	DWN	APVD
C		REDRAWN BY ECO-11-009754	22JUN2011	MAS	MG

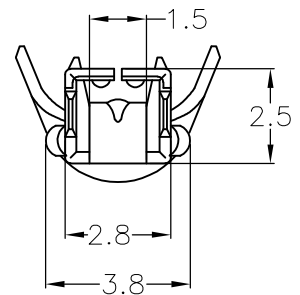
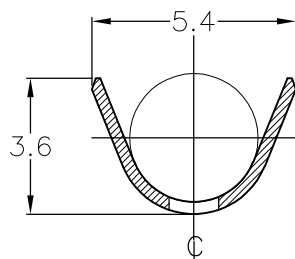
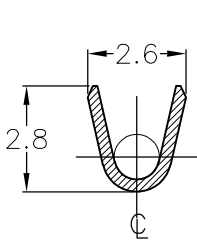
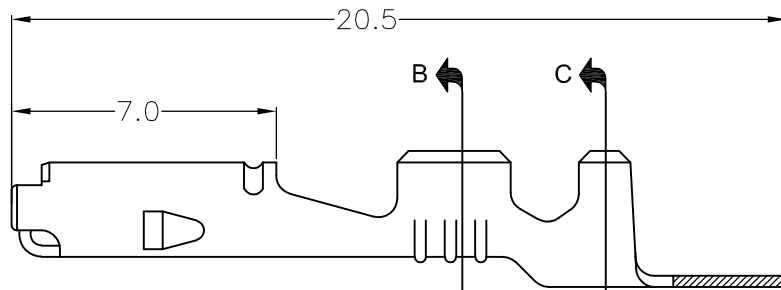
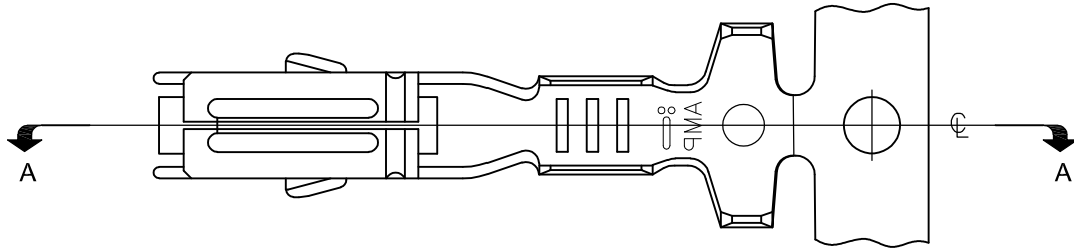
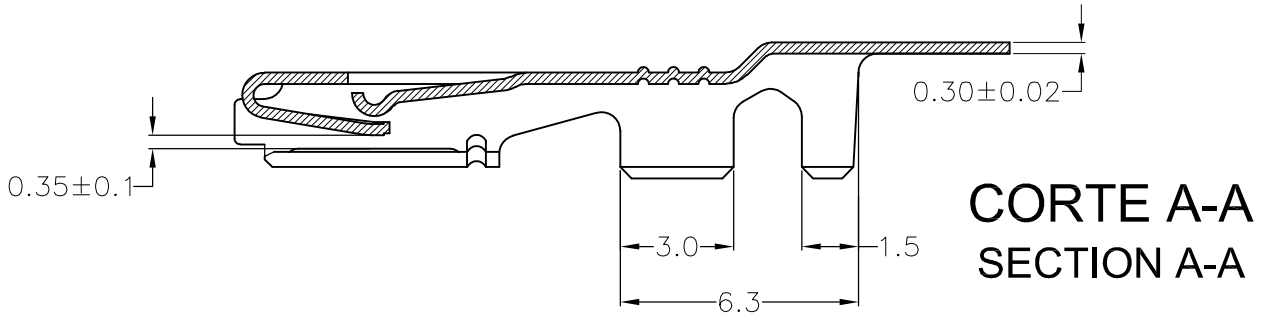

CORTE B-B
SECTION B-B

CORTE C-C
SECTION C-C

WIRE RANGE 0,5-1,0mm ²	PRÉ-PRATEADO PRE-SILVER	LATÃO BRASS	880697-3
	PRÉ-ESTANHADO PRE TIN	BRONZE FOSFOROSO PHOS. BRONZE	880697-2
ISUL. RANGE DIA. 1,4-2,4	PRÉ-ESTANHADO PRE TIN	LATÃO BRASS	880697-1
	FINISH	MATERIAL	PART NUMBER

DIMENSIONS: mm	DWN H.LIVERARO 25JAN01	MATERIAL VER TABELA/SEE TABLE	FINISH VER TABELA/SEE TABLE
-------------------	------------------------------	----------------------------------	--------------------------------

TOLERANCES UNLESS OTHERWISE SPECIFIED:

0 PLC	± -
1 PLC	± 0.3
2 PLC	± -
3 PLC	± 3
4 PLC	± -
ANGLES	±

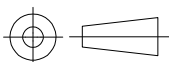

CHK N.C.LAPRESA 25JAN01	MATERIAL VER TABELA/SEE TABLE
APVD L.G.DALTO 25JAN01	FINISH VER TABELA/SEE TABLE
PRODUCT SPEC —	NAME TERMINAL, 1.8 ECONOSEAL "J" SERIES MARK II+ REC.
APPLICATION SPEC —	
WEIGHT —	SIZE A4



TE Connectivity

CAGE CODE 00779	DRAWING NO C-880697	RESTRICTED TO —
--------------------	------------------------	--------------------

CUSTOMER DRAWING	SCALE 1:1	SHEET 1 OF 1	REV C
------------------	--------------	-----------------	----------

RELEASED FOR PUBLICATION

ALL RIGHTS RESERVED.

THIS DRAWING IS UNPUBLISHED.

By -
COPYRIGHT -

Компания «Life Electronics» занимается поставками электронных компонентов импортного и отечественного производства от производителей и со складов крупных дистрибьюторов Европы, Америки и Азии.

С конца 2013 года компания активно расширяет линейку поставок компонентов по направлению коаксиальный кабель, кварцевые генераторы и конденсаторы (керамические, пленочные, электролитические), за счёт заключения дистрибьюторских договоров

Мы предлагаем:

- Конкурентоспособные цены и скидки постоянным клиентам.
- Специальные условия для постоянных клиентов.
- Подбор аналогов.
- Поставку компонентов в любых объемах, удовлетворяющих вашим потребностям.
- Приемлемые сроки поставки, возможна ускоренная поставка.
- Доставку товара в любую точку России и стран СНГ.
- Комплексную поставку.
- Работу по проектам и поставку образцов.
- Формирование склада под заказчика.
- Сертификаты соответствия на поставляемую продукцию (по желанию клиента).
- Тестирование поставляемой продукции.
- Поставку компонентов, требующих военную и космическую приемку.
- Входной контроль качества.
- Наличие сертификата ISO.

В составе нашей компании организован Конструкторский отдел, призванный помогать разработчикам, и инженерам.

Конструкторский отдел помогает осуществить:

- Регистрацию проекта у производителя компонентов.
- Техническую поддержку проекта.
- Защиту от снятия компонента с производства.
- Оценку стоимости проекта по компонентам.
- Изготовление тестовой платы монтаж и пусконаладочные работы.



Тел: +7 (812) 336 43 04 (многоканальный)

Email: org@lifeelectronics.ru