

Dimensions: mm (in.)

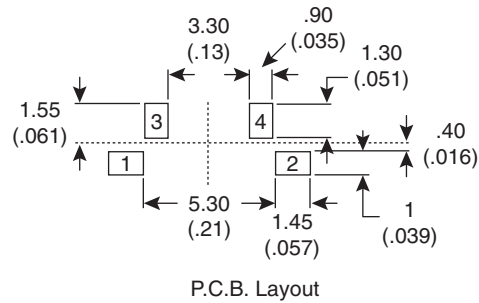
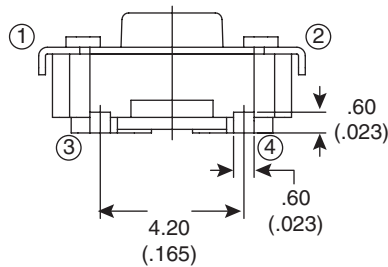
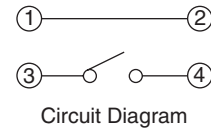
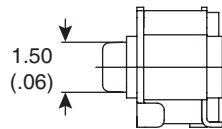
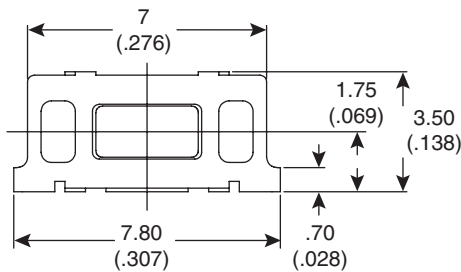
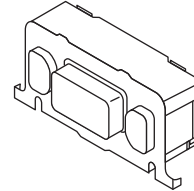
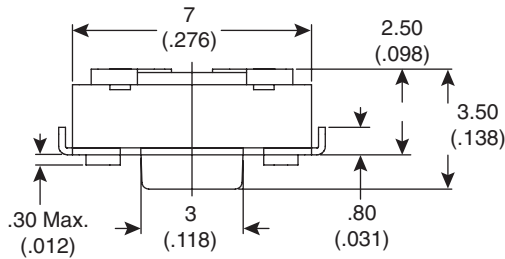

Mechanical Specifications:

- Operation force: 160 ± 50gf Black 101-TS3923R1600-EV
260 ± 50gf Black 101-TS3923R2600-EV
- Stroke: 0.25 + 0.10 mm
- Operating Temperature: -25°C to +70°C
- Storage temperature: -40°C to +80°C

Note:

- RoHS Compliant and process compatible with 260° solder

Electrical Specifications:

- Life: 50,000 cycles for 160gf
30,000 cycles for 260gf
- Rating: 50mA/12VDC
- Contact resistance: 100mΩ max.
- Insulation resistance: 100MΩ min. at 500VDC
- Dielectric strength: 250VAC/ minute
- General tolerance: ±0.2mm (±0.008")

Materials:

- Cover: steel, tin plated
- Base: nylon thermoplastic
Color: white
- STEM: nylon thermoplastic
Color: black (160gf), white (260gf)
- Contact disc: stainless with silver cladding
- Terminal: brass with silver plating

Tactile Switches
101-TS3923R1600-EV, 101-TS3923R2600-EV



Компания «Life Electronics» занимается поставками электронных компонентов импортного и отечественного производства от производителей и со складов крупных дистрибьюторов Европы, Америки и Азии.

С конца 2013 года компания активно расширяет линейку поставок компонентов по направлению коаксиальный кабель, кварцевые генераторы и конденсаторы (керамические, пленочные, электролитические), за счёт заключения дистрибьюторских договоров

Мы предлагаем:

- Конкурентоспособные цены и скидки постоянным клиентам.
- Специальные условия для постоянных клиентов.
- Подбор аналогов.
- Поставку компонентов в любых объемах, удовлетворяющих вашим потребностям.
- Приемлемые сроки поставки, возможна ускоренная поставка.
- Доставку товара в любую точку России и стран СНГ.
- Комплексную поставку.
- Работу по проектам и поставку образцов.
- Формирование склада под заказчика.
- Сертификаты соответствия на поставляемую продукцию (по желанию клиента).
- Тестирование поставляемой продукции.
- Поставку компонентов, требующих военную и космическую приемку.
- Входной контроль качества.
- Наличие сертификата ISO.

В составе нашей компании организован Конструкторский отдел, призванный помогать разработчикам, и инженерам.

Конструкторский отдел помогает осуществить:

- Регистрацию проекта у производителя компонентов.
- Техническую поддержку проекта.
- Защиту от снятия компонента с производства.
- Оценку стоимости проекта по компонентам.
- Изготовление тестовой платы монтаж и пусконаладочные работы.



Тел: +7 (812) 336 43 04 (многоканальный)

Email: org@lifeelectronics.ru