

SMD Multilayer Chip Bead

ACML-0201

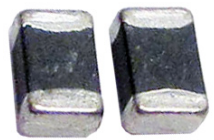

RoHS
Compliant



0.6 x 0.3 x 0.3 mm

FEATURES:

- Internal silver printed layers and magnetically shielded to minimize crosstalk
- Substantial EMI suppression over a wide frequency range
- Excellent solderability and heat resistance

APPLICATIONS:

- Noise suppression for computers and peripheral devices, DVD cameras, LCD TVs, communication equipments, OA equipments, etc.
- Reduces noise in ultra high speed circuits as well

STANDARD SPECIFICATIONS:

Operating Temperature: -55°C ~ +125°C

Storage Temperature: -10°C to +40°C, 70% RH max

| Part No. | Z(Ω) ± 25% | Z Test Freq. | DCR (Ω) | Ir (mA) |
|---------------|------------|--------------|---------|---------|
| | | (MHz) | (max) | (max) |
| ACML-0201-600 | 60 | 100 | 0.40 | 200 |
| ACML-0201-800 | 80 | 100 | 0.60 | 200 |
| ACML-0201-121 | 120 | 100 | 0.80 | 200 |
| ACML-0201-241 | 240 | 100 | 1.00 | 200 |
| ACML-0201-471 | 470 | 100 | 1.40 | 200 |
| ACML-0201-601 | 600 | 100 | 1.70 | 200 |

Test Conditions and equipments

Z: High Accuracy RF Impedance/Material Analyzer -E4991A, 100MHz, -20dBm or 50mV

DCR: High Accuracy Milliohmmeter –HP4338B

Ir: Electric Power Supply, Electric Current Meter, Thermometer. $\Delta T \leq 20^\circ C$

Unless otherwise specified, the standard atmospheric conditions for measurement/test as:

- a. Ambient Temperature: 20±15°C
- b. Relative Humidity: 65%±20%
- c. Air Pressure: 86 KPa to 106 KPa

Visual Examination

- a. Inspection Equipment: 20X magnifier

OPTIONS AND PART IDENTIFICATION:

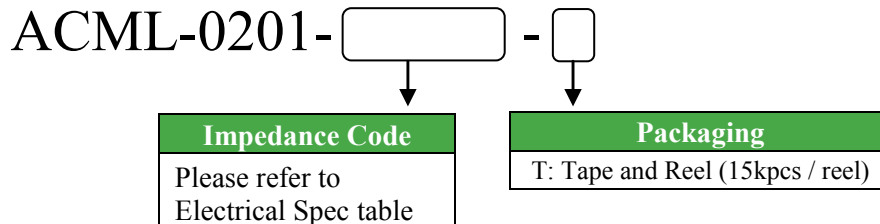

SMD Multilayer Chip Bead

ACML-0201



RoHS
Compliant

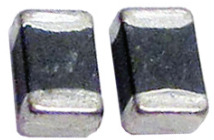

0.6 x 0.3 x 0.3 mm

FREQUENCY RESPONSE

ACML-0201-600

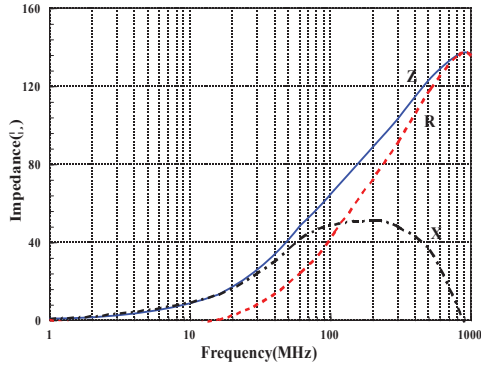

ACML-0201-800

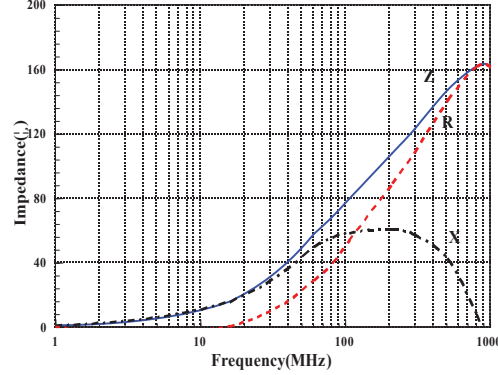

ACML-0201-121

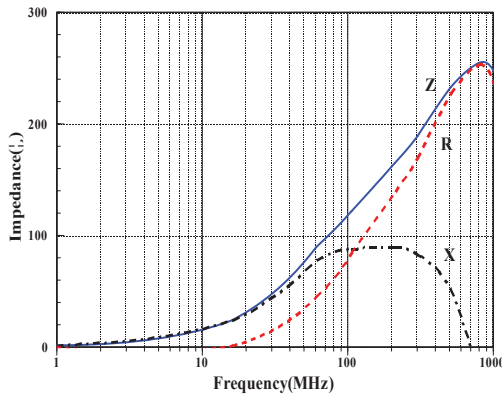

ACML-0201-241

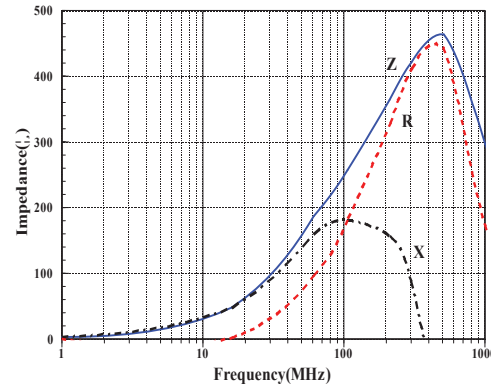

ACML-0201-471

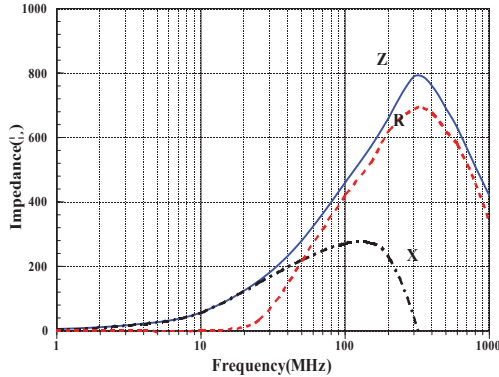

ACML-0201-601

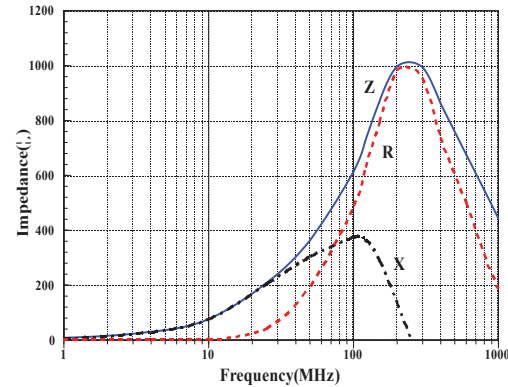

SMD Multilayer Chip Bead

ACML-0201



RoHS
Compliant



0.6 x 0.3 x 0.3 mm

OUTLINE DRAWING:

Recommended Land Pattern

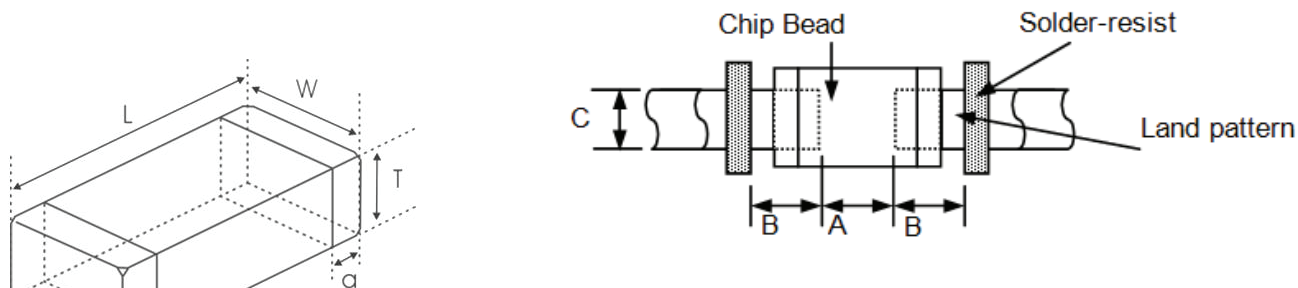

| A | B | C |
|---------|---------|----------|
| 0.2~0.3 | 0.2~0.3 | 0.3~0.35 |

| Series | L | W | T | a |
|-----------|---------------------------|---------------------------|---------------------------|----------------------------|
| ACML-0201 | 0.6±0.05 [0.024±0.002] | 0.3±0.05 [0.012±0.002] | 0.3±0.05 [0.012±0.002] | 0.15±0.05 [0.006±0.002] |

Dimension: mm [inch]

Materials

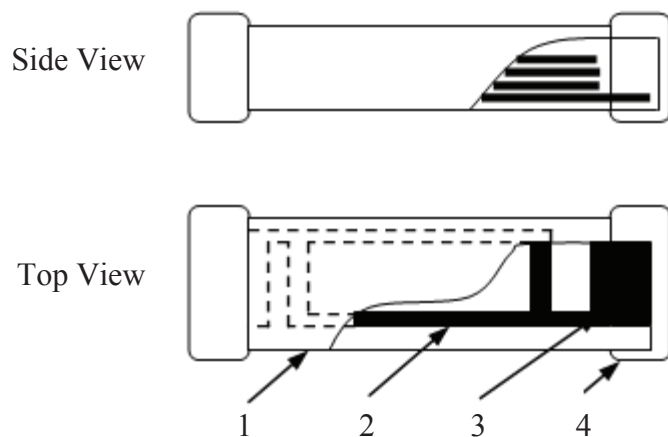

| | Part Name | Material |
|---|--------------------|---|
| 1 | Base Material | Ferrite |
| 2 | Internal Conductor | Ag |
| 3 | Pull out Electrode | Ag |
| 4 | Terminal Electrode | Ag (Inner layer) Ni-Sn (Outer layer) |

SMD Multilayer Chip Bead

ACML-0201



RoHS
Compliant

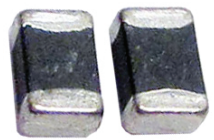

0.6 x 0.3 x 0.3 mm

REFLOW PROFILE:

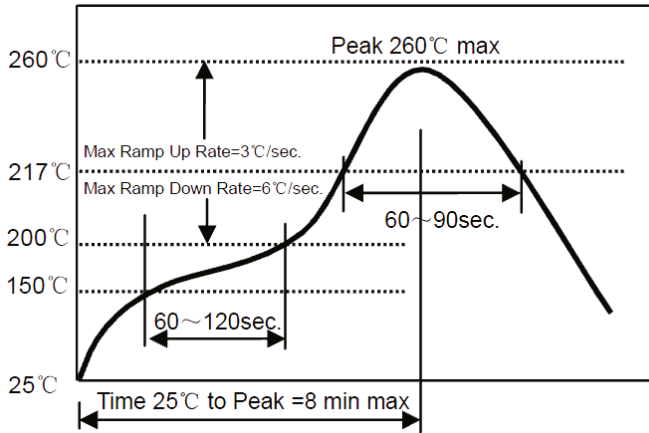

| | |
|-----------------------------|-------------------------------|
| Preheat Condition | 150 to 200 °C; 60 to 120 sec. |
| Albwd time above 217 °C | 60 to 90 sec. |
| Max temperature | 260 °C |
| Max time at max temperature | 10 sec. |
| Solder paste | Sn/3.0Ag/0.5Cu |
| Allowed Reflow time | 2x max. |

TAPE & REEL:

T: 15,000pcs / reel

Sprocket Hole $\Phi 1.5 (+0.1, -0.0)$

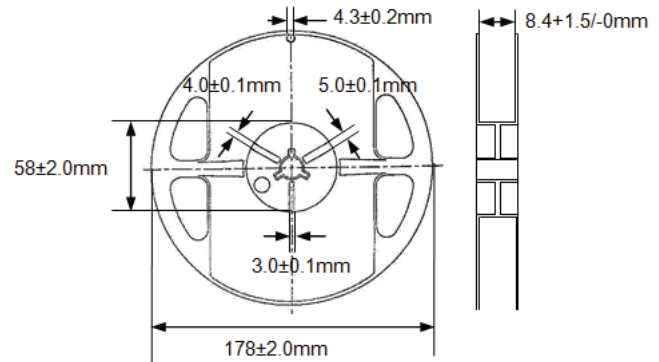
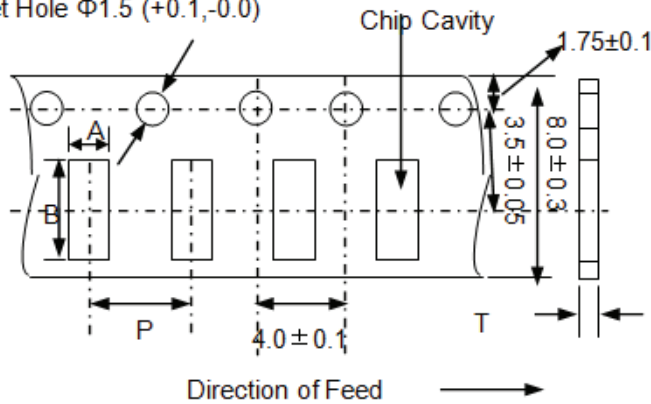

| A | B | P | t(max) |
|----------|----------|---------|--------|
| 0.40±0.1 | 0.70±0.1 | 2.0±0.1 | 0.55 |

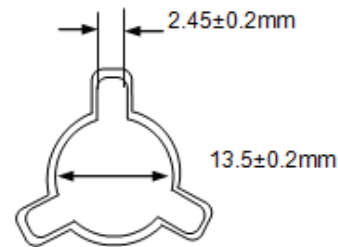

Dimension: mm

ATTENTION: Abracon Corporation's products are COTS – Commercial-Off-The-Shelf products; suitable for Commercial, Industrial and, where designated, Automotive Applications. Abracon's products are not specifically designed for Military, Aviation, Aerospace, Life-dependant Medical applications or any application requiring high reliability where component failure could result in loss of life and/or property. For applications requiring high reliability and/or presenting an extreme operating environment, written consent and authorization from Abracon Corporation is required. Please contact Abracon Corporation for more information.

ABRACON IS
ISO 9001:2008
CERTIFIED



Visit www.abracon.com for Terms & Conditions of Sale **Revised: 09.12.12**
30332 Esperanza, Rancho Santa Margarita, California 92688
tel 949-546-8000 | fax 949-546-8001 | www.abracon.com

Компания «Life Electronics» занимается поставками электронных компонентов импортного и отечественного производства от производителей и со складов крупных дистрибьюторов Европы, Америки и Азии.

С конца 2013 года компания активно расширяет линейку поставок компонентов по направлению коаксиальный кабель, кварцевые генераторы и конденсаторы (керамические, пленочные, электролитические), за счёт заключения дистрибьюторских договоров

Мы предлагаем:

- Конкуренспособные цены и скидки постоянным клиентам.
- Специальные условия для постоянных клиентов.
- Подбор аналогов.
- Поставку компонентов в любых объемах, удовлетворяющих вашим потребностям.
- Приемлемые сроки поставки, возможна ускоренная поставка.
- Доставку товара в любую точку России и стран СНГ.
- Комплексную поставку.
- Работу по проектам и поставку образцов.
- Формирование склада под заказчика.
- Сертификаты соответствия на поставляемую продукцию (по желанию клиента).
- Тестирование поставляемой продукции.
- Поставку компонентов, требующих военную и космическую приемку.
- Входной контроль качества.
- Наличие сертификата ISO.

В составе нашей компании организован Конструкторский отдел, призванный помогать разработчикам, и инженерам.

Конструкторский отдел помогает осуществить:

- Регистрацию проекта у производителя компонентов.
- Техническую поддержку проекта.
- Защиту от снятия компонента с производства.
- Оценку стоимости проекта по компонентам.
- Изготовление тестовой платы монтаж и пусконаладочные работы.



Тел: +7 (812) 336 43 04 (многоканальный)

Email: org@lifeelectronics.ru