

| ITEM | Q'TY | PART NUMBER | PART DESCRIPTION                                   |
|------|------|-------------|--|
| 1    | 1    | ORFLP1-XXX  | 1mm Flexible Light Pipe ORCA Adapter w/ LED        |
| 2    | 1    | FLPR1-XX.X  | Flexible Light Pipe Lens Cap Assembly, Rectangular |

| REV. | DESCRIPTION          | DATE     | APPROVED |
|------|----------------------|----------|----------|
| A    | Engineering Release. | 07/07/09 | T. Y.    |
|      |                      |          |          |
|      |                      |          |          |
|      |                      |          |          |



| " X.X "          | Tolerance |
|------------------|-----------|
| 0.5" ~ 16.0"     | ±0.050"   |
| 16.1" ~ 40.0"    | ±0.15"    |
| 40.1" ~ 80.0"    | ±0.30"    |
| 80.1" ~ 3,940.0" | ±0.5%     |

NOTE: ORFLP1-XXX ADAPTER SHIPPED SEPARATELY



SEE PAGE 2 FOR POLARITY

### ABSOLUTE MAXIMUM RATINGS (Ta=25 C)

|  |                     |
|--|---------------------|
| REVERSE VOLTAGE _____                              | 5V                  |
| REVERSE CURRENT _____                              | 10uA                |
| OPERATING TEMPERATURE RANGE _____                  | -25°C ~ +80°C       |
| STORAGE TEMPERATURE _____                          | -30°C ~ +80°C       |
| LEAD SOLDERING TEMPERATURE (1/16" FROM BODY) _____ | 260°C FOR 5 SECONDS |

| STANDARD TOLERANCE (UNLESS OTHERWISE SPECIFIED) |                | BIVAR®  |                       |
|---|----------------|---|-----------------------|
| DECIMALS  | ANGULAR        | 4 THOMAS, IRVINE, CA. 92618                               |                       |
| .X ±.2  | X° ± 1°        | TEL: (949) 951-8808 FAX: (949) 951-3974                   |                       |
| .XX ±.02  |                | <b>TITLE:</b> 1mm FLP ORCA ASSEMBLY, RECTANGULAR LENS CAP |                       |
| .XXX ±.010                                      |                | <b>PART NO:</b> R1R-X.X-XXX                               | <b>REVISION:</b> A    |
| DESIGNED: Raffy Paje                            | DATE: 07/07/09 | <b>CAGE CODE:</b> 32559                                   | <b>SHEET # 1 OF 2</b> |
| CHECKED: F. Jensen                              | DATE: 07/07/09 | CAD GENERATED DOCUMENT, DO NOT MEASURE DRAWING.           |                       |

| REV. | DESCRIPTION  | DATE | APPROVED |
|------|--------------|------|----------|
|      | SEE SHEET #1 |      |          |
|      |              |      |          |
|      |              |      |          |
|      |              |      |          |

| Assy P/N                                  | LED P/N       | Emitted Color | Dominant Length $\lambda_d$ (nm) / CCT (K) | Lens Appearance | Absolute Max. Ratings |         |              | Vf (V) |     |     | Iv (mcd) |      | Viewing Angle 2 $\theta_{1/2}$ (Deg) | POLARITY DIAGRAM |
|---|---------------|---------------|--|-----------------|-----------------------|---------|--------------|--------|-----|-----|----------|------|--------------------------------------|------------------|
|   |               |               |  |                 | Pd (mW)               | If (mA) | Peak If (mA) | MIN    | TYP | MAX | MIN      | TYP  |                                      |                  |
|   |               |               |  |                 |                       |         |              |        |     |     |          |      |                                      |                  |
| <b>SINGLE COLOR LED ASSEMBLIES (20mA)</b> |               |               |  |                 |                       |         |              |        |     |     |          |      |                                      |                  |
| R1R-X.X-BLU                               | R20BLU-4-0045 | BLUE          | 465 - 475                                  | WATER CLEAR     | 220                   | 50      | 100          | 3.0    | 3.4 | 3.8 | 1000     | 1500 | 45                                   | FIG. A           |
| R1R-X.X-GRN                               | R20GRN-4-0045 | GREEN         | 516 - 526                                  |                 | 220                   | 50      | 100          | 3.0    | 3.4 | 3.8 | 6000     | 8000 | 45                                   | FIG. A           |
| R1R-X.X-WHT                               | R20WHT-4-0045 | WHITE         | 6000K                                      |                 | 220                   | 50      | 100          | 3.0    | 3.4 | 3.8 | 6000     | 8000 | 45                                   | FIG. A           |
| <b>SINGLE COLOR LED ASSEMBLIES (50mA)</b> |               |               |  |                 |                       |         |              |        |     |     |          |      |                                      |                  |
| R1R-X.X-RED                               | R50RED-4-0045 | RED           | 620 - 635                                  | WATER CLEAR     | 140                   | 80      | 160          | 2.0    | 2.4 | 2.8 | 5000     | 6000 | 45                                   | FIG. A           |
| R1R-X.X-YLW                               | R50YLW-4-0045 | YELLOW        | 588 - 594                                  |                 | 140                   | 80      | 160          | 2.0    | 2.4 | 2.8 | 5000     | 6000 | 45                                   | FIG. A           |
| <b>BI-COLOR LED ASSEMBLIES (50mA)</b>     |               |               |  |                 |                       |         |              |        |     |     |          |      |                                      |                  |
| R1R-X.X-RG                                | R50RG2-4-0045 | RED           | 620 - 635                                  | WATER CLEAR     | 150                   | 80      | 160          | 2.2    | 2.6 | 3.0 | 3000     | 4000 | 45                                   | FIG. B           |
|   |               | GREEN         | 515 - 525                                  |                 | 220                   | 80      | 150          | 3.4    | 3.8 | 4.4 | 4000     | 5000 |                                      |                  |
| R1R-X.X-RB                                | R50RB2-4-0045 | RED           | 620 - 635                                  | WATER CLEAR     | 150                   | 80      | 160          | 2.2    | 2.6 | 3.0 | 3000     | 4000 | 45                                   | FIG. C           |
|   |               | BLUE          | 460 - 470                                  |                 | 220                   | 80      | 150          | 3.4    | 3.8 | 4.4 | 200      | 400  |                                      |                  |
| R1R-X.X-BG                                | R50BG2-4-0045 | BLUE          | 460 - 470                                  | WATER CLEAR     | 220                   | 80      | 150          | 3.4    | 3.8 | 4.4 | 200      | 400  | 45                                   | FIG. D           |
|   |               | GREEN         | 515 - 525                                  |                 | 220                   | 80      | 150          | 3.4    | 3.8 | 4.4 | 4000     | 5000 |                                      |                  |
| R1R-X.X-RGB                               | R50RGB-4-0045 | RED           | 620 - 635                                  | WATER CLEAR     | 150                   | 80      | 160          | 2.2    | 2.6 | 3.0 | 3000     | 4000 | 45                                   | FIG. E           |
|   |               | GREEN         | 515 - 525                                  |                 | 220                   | 80      | 150          | 3.4    | 3.8 | 4.4 | 4000     | 5000 |                                      |                  |
|   |               | BLUE          | 460 - 470                                  |                 | 220                   | 80      | 150          | 3.4    | 3.8 | 4.4 | 200      | 400  |                                      |                  |



FIG. A



FIG. B



FIG. C



FIG. D

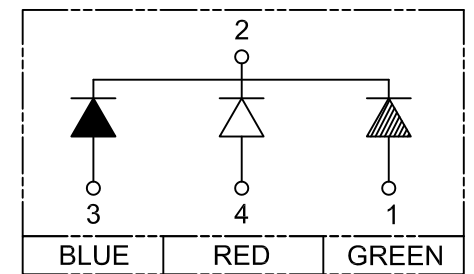

FIG. E

NOTES:  
1. INDIVIDUAL LED P/N DATA AVAILABLE @ WWW.BIVAR.COM.

|  |                          |   |                       |
|--|--------------------------|---|-----------------------|
| STANDARD TOLERANCE<br>( UNLESS OTHERWISE SPECIFIED ) |                          | <b>BIVAR</b> <sup>®</sup><br>4 THOMAS, IRVINE, CA. 92618<br>TEL: (949) 951-8808 FAX: (949) 951-3974 |                       |
| DECIMALS                      ANGULAR                |                          |   |                       |
| DESIGNED:<br><b>Raffy Paje</b>                       | DATE:<br><b>07/07/09</b> | TITLE: 1mm FLP ORCA ASSEMBLY,<br>RECTANGULAR LENS CAP   |                       |
| CHECKED:<br><b>F. Jensen</b>                         | DATE:<br><b>07/07/09</b> |   |                       |
|  |                          | PART NO:<br><b>R1R-X.X-XXX</b>  | REVISION:<br><b>A</b> |
|  |                          | CAGE CODE : <b>32559</b>  | SHEET # <b>2 OF 2</b> |
| CAD GENERATED DOCUMENT. DO NOT MEASURE DRAWING.      |                          |   |                       |

Компания «Life Electronics» занимается поставками электронных компонентов импортного и отечественного производства от производителей и со складов крупных дистрибьюторов Европы, Америки и Азии.

С конца 2013 года компания активно расширяет линейку поставок компонентов по направлению коаксиальный кабель, кварцевые генераторы и конденсаторы (керамические, пленочные, электролитические), за счёт заключения дистрибьюторских договоров

Мы предлагаем:

- Конкурентоспособные цены и скидки постоянным клиентам.
- Специальные условия для постоянных клиентов.
- Подбор аналогов.
- Поставку компонентов в любых объемах, удовлетворяющих вашим потребностям.
- Приемлемые сроки поставки, возможна ускоренная поставка.
- Доставку товара в любую точку России и стран СНГ.
- Комплексную поставку.
- Работу по проектам и поставку образцов.
- Формирование склада под заказчика.
- Сертификаты соответствия на поставляемую продукцию (по желанию клиента).
- Тестирование поставляемой продукции.
- Поставку компонентов, требующих военную и космическую приемку.
- Входной контроль качества.
- Наличие сертификата ISO.

В составе нашей компании организован Конструкторский отдел, призванный помогать разработчикам, и инженерам.

Конструкторский отдел помогает осуществить:

- Регистрацию проекта у производителя компонентов.
- Техническую поддержку проекта.
- Защиту от снятия компонента с производства.
- Оценку стоимости проекта по компонентам.
- Изготовление тестовой платы монтаж и пусконаладочные работы.



Тел: +7 (812) 336 43 04 (многоканальный)

Email: [org@lifeelectronics.ru](mailto:org@lifeelectronics.ru)