

SLR-37 series

LED, reflecting, high brightness, 3.0 mm

The SLR-37 series LEDs are small, reflecting, high brightness single color LEDs.

Dimensions (Units : mm)

Features

- single LED per package
- diameter of lens = 3.1 mm
- height as low as 4.7 mm
- mounting pitch as small as 2.5 mm
- available in red, orange, yellow, and green with a choice of tinted diffused or tinted non-diffused lens
- available on tape for mounting by an automatic machine

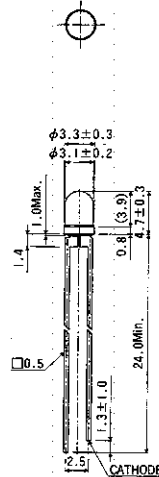

Selection guide

Part no	SLR-37VR	SLR-37DU	SLR-37YY	SLR-37MG
Color & wavelength	Red, 650 nm	Orange, 610 nm	Yellow, 585 nm	Green, 563 nm
Lens	Tinted diffused	Tinted diffused	Tinted diffused	Tinted diffused
Availability	semi-std	semi-std	semi-std	semi-std
Part no	SLR-37VC			SLR-37MC
Color & wavelength	Red, 650 nm			Green, 563 nm
Lens	Tinted non-diffused			Tinted non-diffused
Availability	semi-std			semi-std

Absolute maximum ratings ($T_a = 25^\circ\text{C}$)

Parameter	Symbol	Red	Orange	Yellow	Green	Unit	Conditions
		SLR-37VR SLR-37VC	SLR-37DU	SLR-37YY	SLR-37MG SLR-37MC		
Power dissipation	P_d	60	60	60	75	mW	
Forward current	I_F	20	20	20	25	mA	
Peak forward current	I_{FP}	60	60	60	60	mA	Pulse width 1 ms, duty 20%
Reverse voltage	V_R	3	3	3	3	V	
Operating temperature	T_{opr}	-25 ~ +85				$^\circ\text{C}$	
Storage temperature	T_{stg}	-30 ~ +100				$^\circ\text{C}$	

SLR-37 series Direct-mount LED lamps, high brightness, reflector type

Electro-optical characteristics ($T_a = 25^\circ\text{C}$)

Parameter	Symbol	Red		Orange		Yellow		Green		Unit	Conditions
		Typ	Max	Typ	Max	Typ	Max	Typ	Max		
Forward voltage	V_F	2.0	3.0	2.0	3.0	2.1	3.0	2.1	3.0	V	$I_F = 10\text{ mA}$
Reverse current	I_R		10		10		10		10	μA	$V_R = 3\text{ V}$
Peak wavelength	λ_p	650		610		585		563		nm	$I_F = 10\text{ mA}$
Spectral half-width	$\Delta\lambda$	40		40		40		40		nm	$I_F = 10\text{ mA}$
Emission power half angle	$2\theta_{1/2}$	50		55		55		50		deg	Non-diffused
		55		55		55		55			Diffused

Luminous intensity

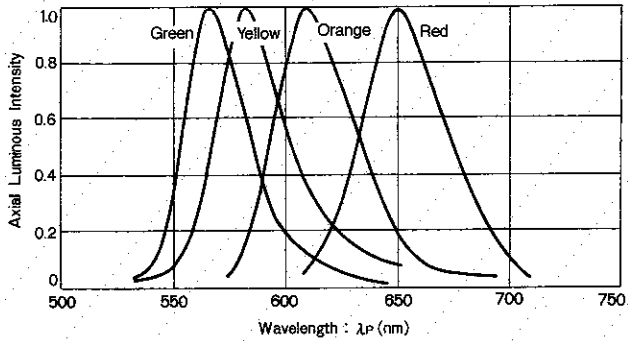

Luminous intensity

Part no.	Color	λ_p	Min	Typical	Max	Unit	Conditions
SLR-37VR	Red	650	3.6	10		mcd	$I_F = 10\text{ mA}$
SLR-37VC			5.6	16		mcd	
SLR-37DU	Orange	610	3.6	10		mcd	
SLR-37YY	Yellow	585	3.6	10		mcd	
SLR-37MG	Green	563	5.6	16		mcd	
SLR-37MC			9.0	25		mcd	

Electrical characteristic curves 1 (Red)

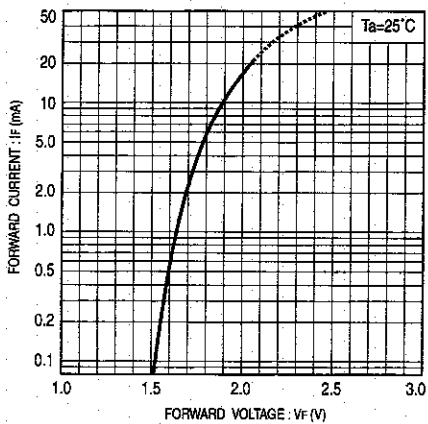

Figure 1

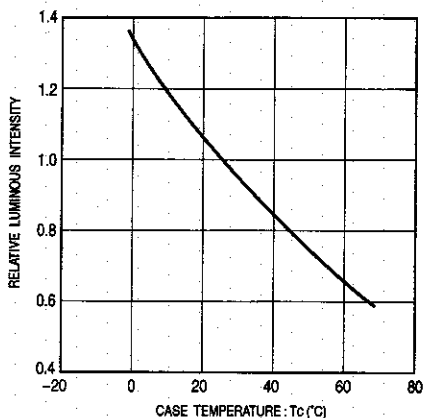

Figure 2

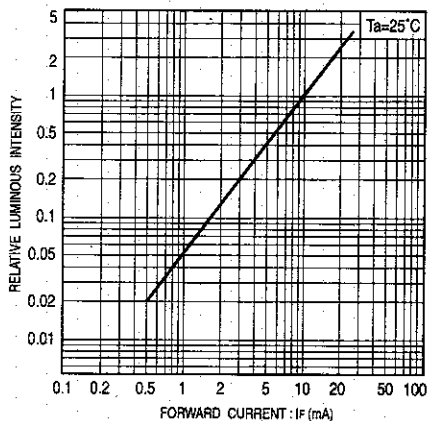

Figure 3

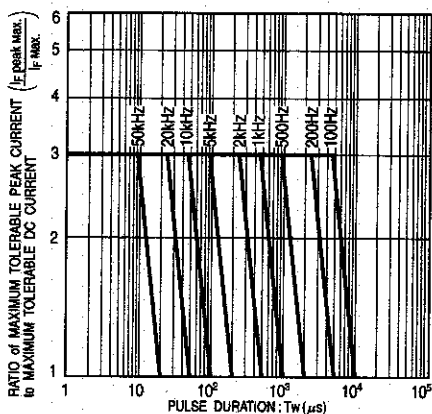

Figure 4

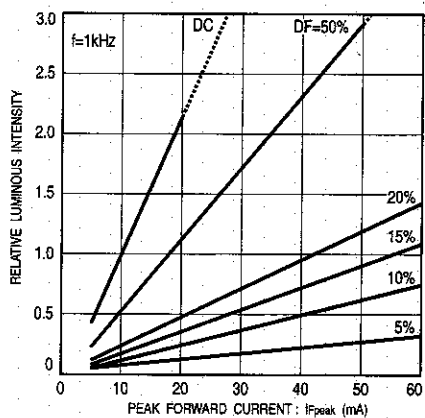

Figure 5

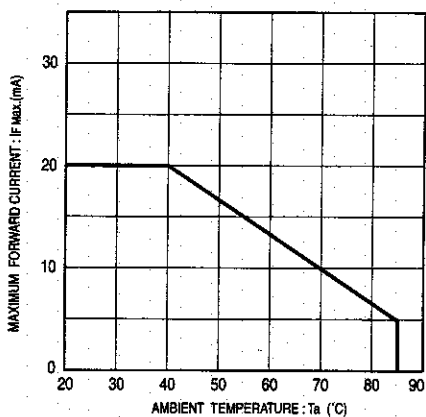

Figure 6

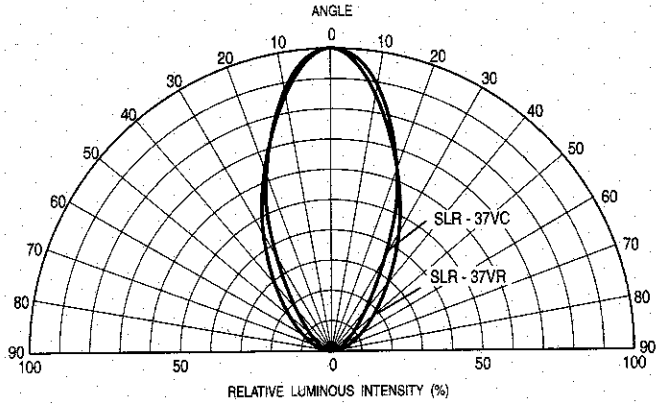

Figure 7 Directional pattern (red)

Electrical characteristic curves 2 (Orange)

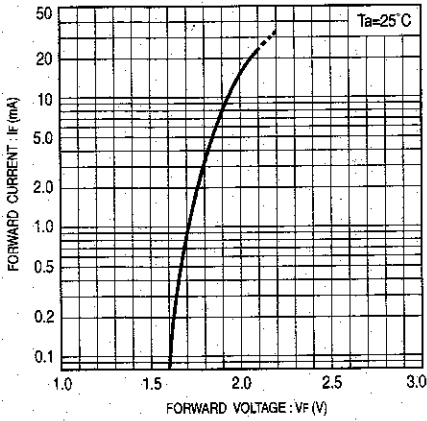

Figure 8

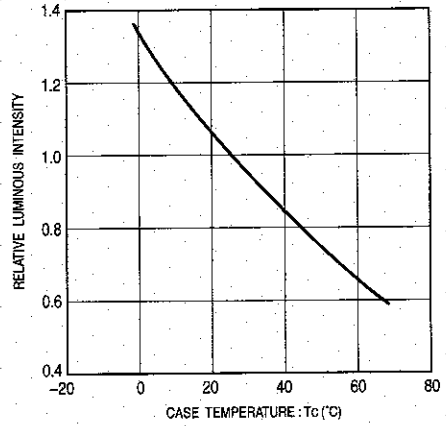

Figure 9

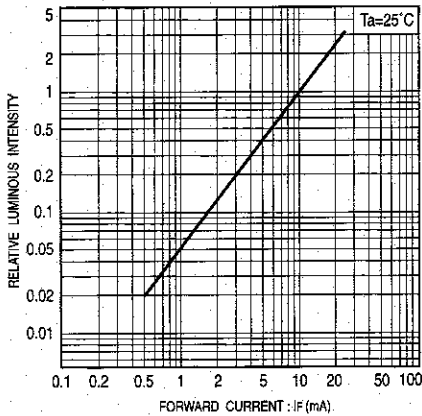

Figure 10

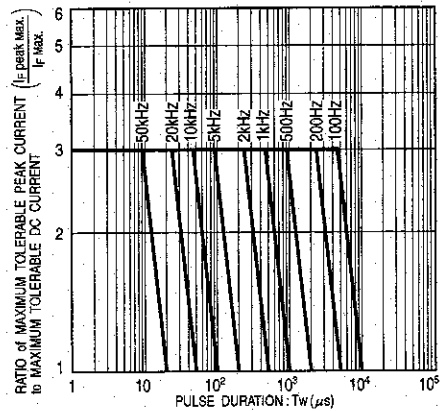

Figure 11

Direct-mount LED lamps, high brightness, reflector type **SLR-37 series**

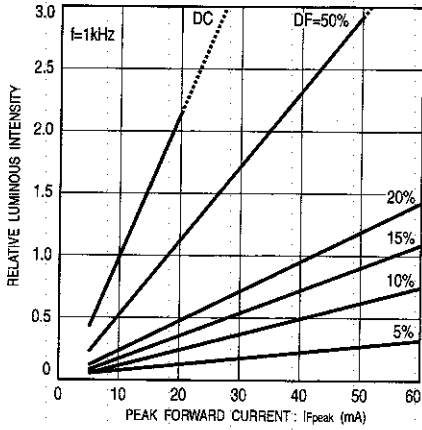

Figure 12

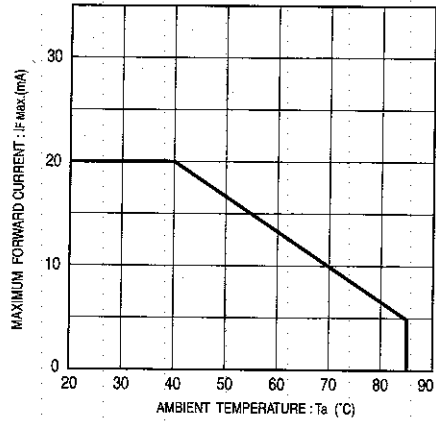

Figure 13

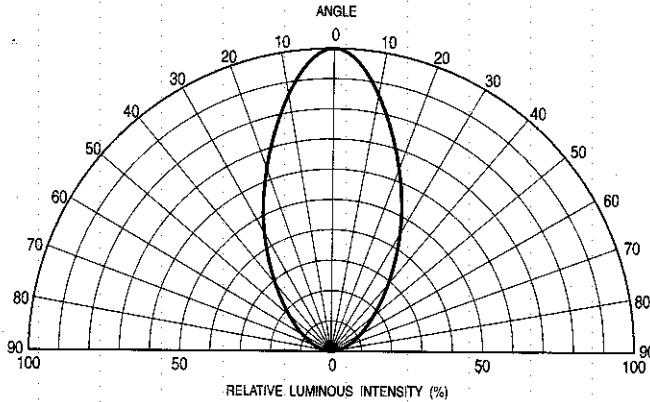

Figure 14 Directional pattern (orange)

Electrical characteristic curves 3 (Yellow)

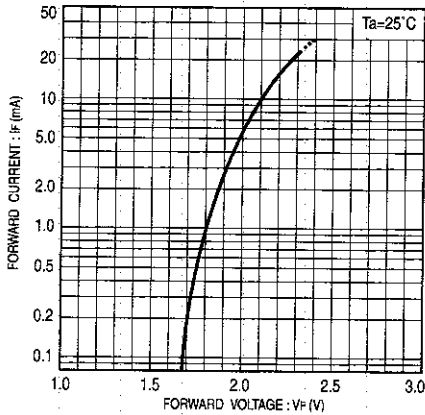

Figure 15

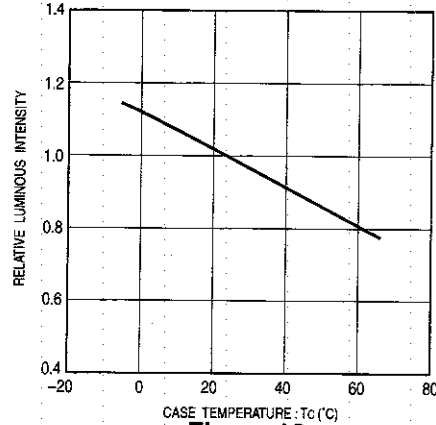

Figure 16

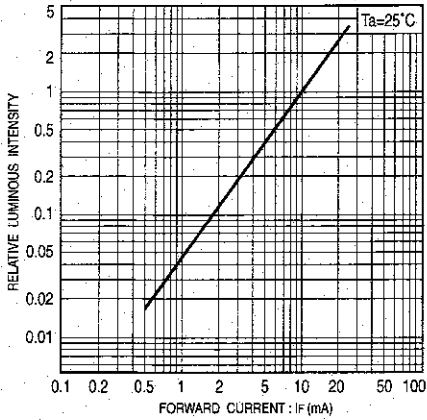

Figure 17

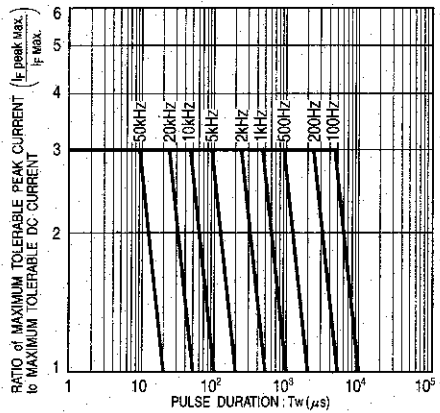

Figure 18

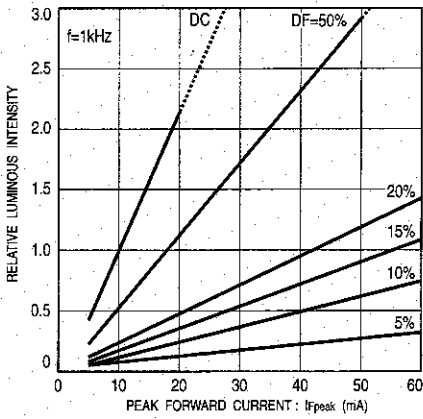

Figure 19

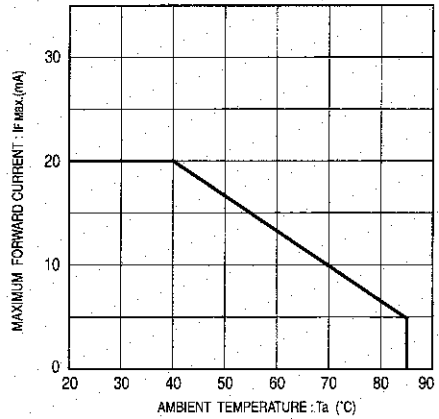

Figure 20

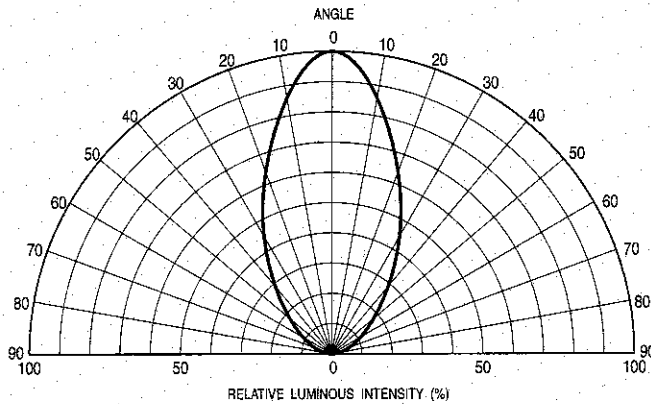

Figure 21 Directional pattern (yellow)

Electrical characteristic curves 4 (Green)

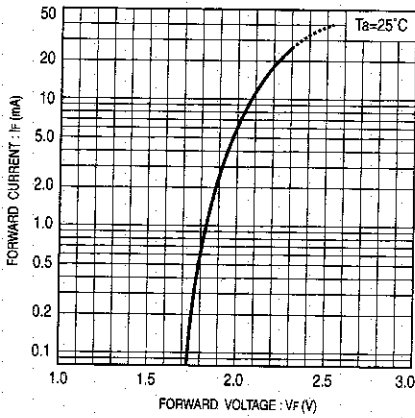

Figure 22

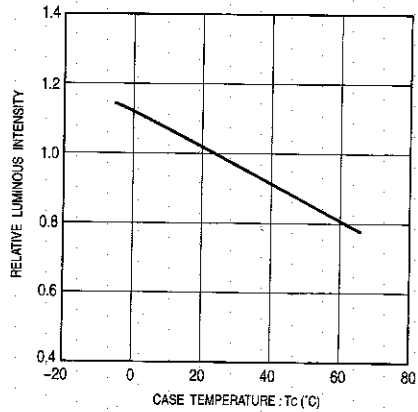

Figure 23

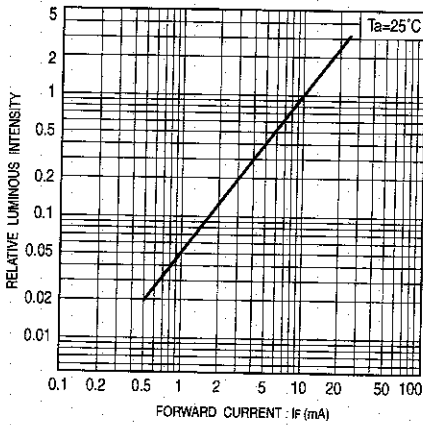

Figure 24

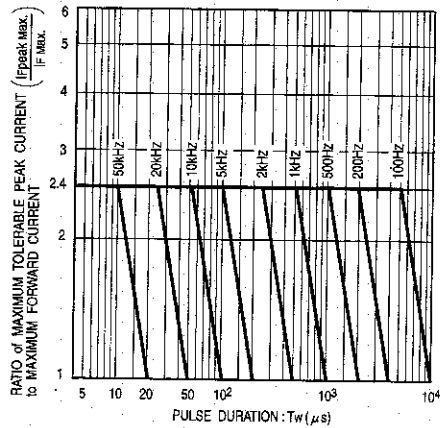

Figure 25

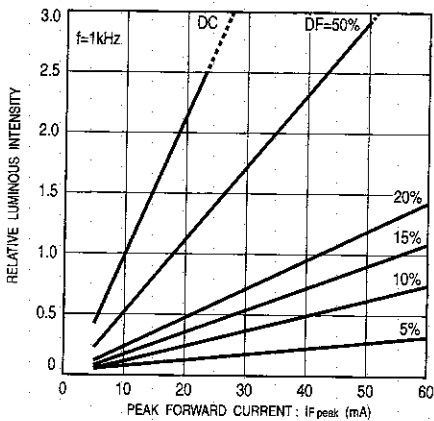

Figure 26

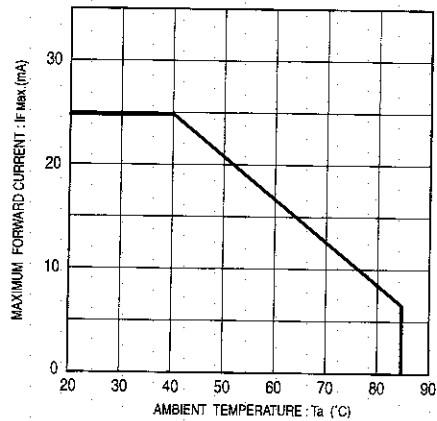

Figure 27

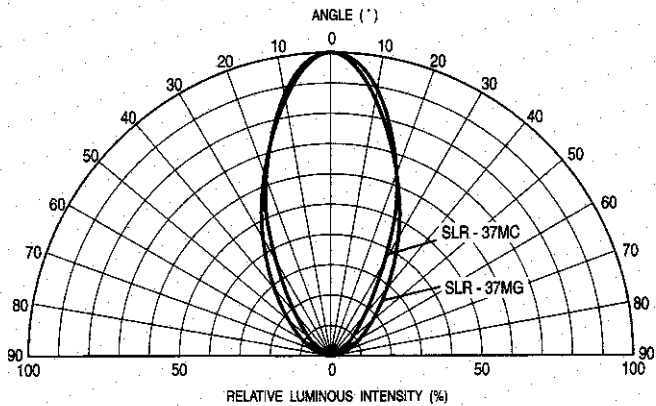

Figure 28 Directional pattern (green)

Компания «Life Electronics» занимается поставками электронных компонентов импортного и отечественного производства от производителей и со складов крупных дистрибьюторов Европы, Америки и Азии.

С конца 2013 года компания активно расширяет линейку поставок компонентов по направлению коаксиальный кабель, кварцевые генераторы и конденсаторы (керамические, пленочные, электролитические), за счёт заключения дистрибьюторских договоров

Мы предлагаем:

- Конкурентоспособные цены и скидки постоянным клиентам.
- Специальные условия для постоянных клиентов.
- Подбор аналогов.
- Поставку компонентов в любых объемах, удовлетворяющих вашим потребностям.
- Приемлемые сроки поставки, возможна ускоренная поставка.
- Доставку товара в любую точку России и стран СНГ.
- Комплексную поставку.
- Работу по проектам и поставку образцов.
- Формирование склада под заказчика.
- Сертификаты соответствия на поставляемую продукцию (по желанию клиента).
- Тестирование поставляемой продукции.
- Поставку компонентов, требующих военную и космическую приемку.
- Входной контроль качества.
- Наличие сертификата ISO.

В составе нашей компании организован Конструкторский отдел, призванный помогать разработчикам, и инженерам.

Конструкторский отдел помогает осуществить:

- Регистрацию проекта у производителя компонентов.
- Техническую поддержку проекта.
- Защиту от снятия компонента с производства.
- Оценку стоимости проекта по компонентам.
- Изготовление тестовой платы монтаж и пусконаладочные работы.



Тел: +7 (812) 336 43 04 (многоканальный)

Email: org@lifeelectronics.ru