

REV. 5	ECON NO. LE3-850024	DATE 2008/05/04	SIGN Li Chi Cheng	DESCRIPTION Modify the P/N.
B	LE3-910076	2009/01/14	Vicky	Modify the Wire Harness.
C				

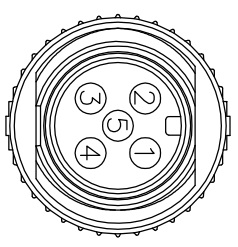

Blue (24AWG)	藍	5	5	5
White (24AWG)	白	4	4	4
Black (22AWG)	黑	3	3	3
Red (22AWG)	紅	2	2	2
Green (24AWG)	綠	1	1	1
Wire Color		Conn.1	Conn.2	Conn.3

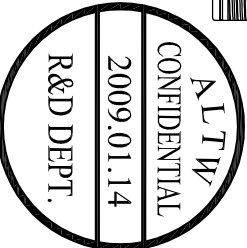
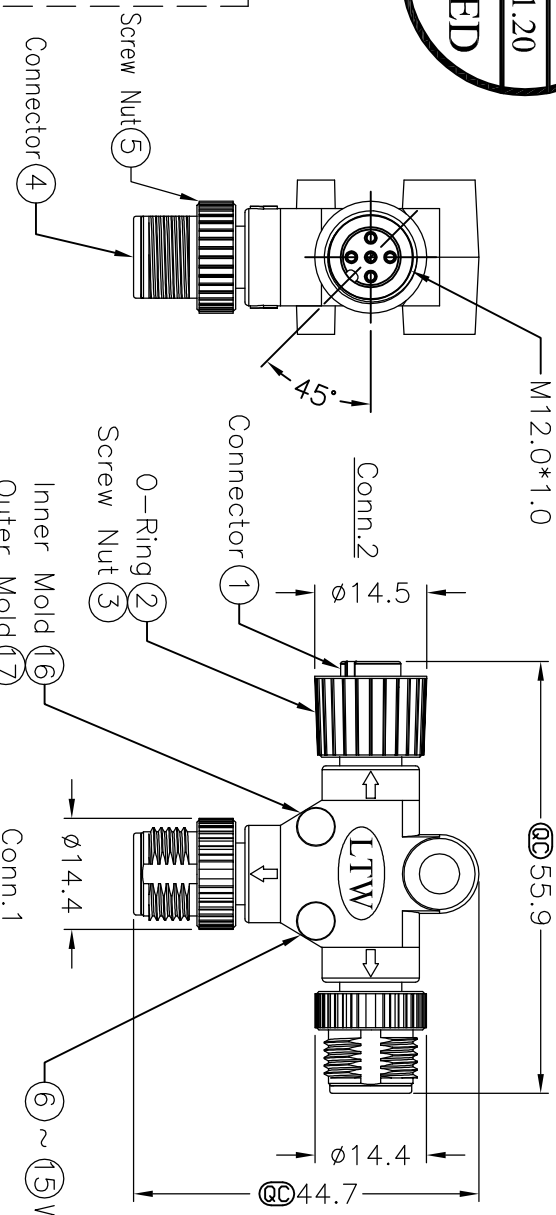
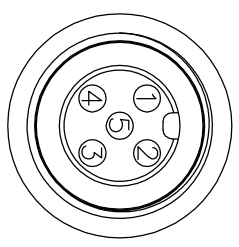
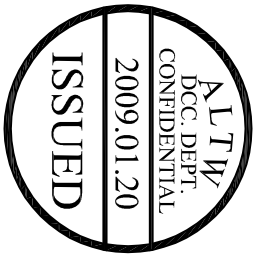
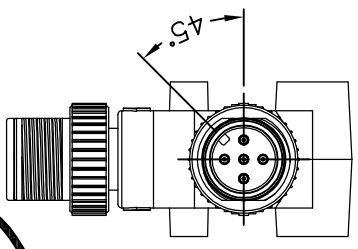
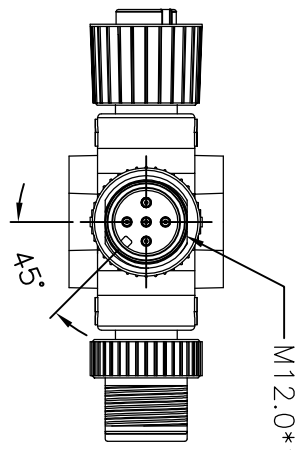

Note:
 * @D Important Dimension.
 * Waterproof Rate: IP68.
 * In 1 meter water within 24 hours.
 * Connector: Black, PU.
 * O-Ring: Green, Viton.
 * Screw Nut: Zinc Alloy, Nickel Plated.
 * Pin: Copper Alloy, Gold Plated.
 * Wire Harness: UL1061 24AWG, Green, White, Blue.
 * Wire Harness: UL1061 22AWG, Red, Black.

UNIT: mm
 TOLERANCE
 ±0.5 mm

TITLE
 M12 Conn T Adaptor
 MFM Conn MFM Pin, 5Pin

Amphenol LTW
 安費諾亮泰企業股份有限公司

ITEM NO SS-050505-MFM-TS001
 DWG NO SS-050505-MFM-TS001

DRAWN BY Vicky
 DATE 2009/01/14

SCALE F:ree
 REV. C
 SIZE A4
 SHEET 1 OF 1
 @: inspection item

CUSTOMER ALTW

CHECKED BY Ivan
 DATE 2009/01/14

APPROVED BY Luke
 DATE 2009/01/14

Компания «Life Electronics» занимается поставками электронных компонентов импортного и отечественного производства от производителей и со складов крупных дистрибьюторов Европы, Америки и Азии.

С конца 2013 года компания активно расширяет линейку поставок компонентов по направлению коаксиальный кабель, кварцевые генераторы и конденсаторы (керамические, пленочные, электролитические), за счёт заключения дистрибьюторских договоров

Мы предлагаем:

- Конкурентоспособные цены и скидки постоянным клиентам.
- Специальные условия для постоянных клиентов.
- Подбор аналогов.
- Поставку компонентов в любых объемах, удовлетворяющих вашим потребностям.
- Приемлемые сроки поставки, возможна ускоренная поставка.
- Доставку товара в любую точку России и стран СНГ.
- Комплексную поставку.
- Работу по проектам и поставку образцов.
- Формирование склада под заказчика.
- Сертификаты соответствия на поставляемую продукцию (по желанию клиента).
- Тестирование поставляемой продукции.
- Поставку компонентов, требующих военную и космическую приемку.
- Входной контроль качества.
- Наличие сертификата ISO.

В составе нашей компании организован Конструкторский отдел, призванный помогать разработчикам, и инженерам.

Конструкторский отдел помогает осуществить:

- Регистрацию проекта у производителя компонентов.
- Техническую поддержку проекта.
- Защиту от снятия компонента с производства.
- Оценку стоимости проекта по компонентам.
- Изготовление тестовой платы монтаж и пусконаладочные работы.



Тел: +7 (812) 336 43 04 (многоканальный)
Email: org@lifeelectronics.ru