

PRODUCT NUMBER

10144745-000XLF

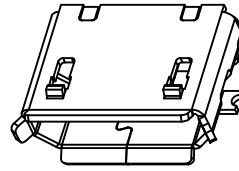
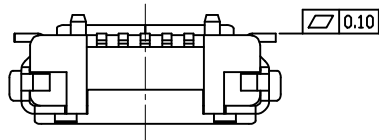

NOTES:

1.MATERIAL

- 1.1 HOUSING: HIGH TEMPERATURE THERMOPLASTIC, UL94 V-0, BLACK
- 1.2 CONTACT: COPPER ALLOY, 30U" MIN NICKEL UNDER PLATING CONTACT PLATING SEE PRODUCT DESCRIPTION
- 1.3 SHELL: STRINLESS STEEL
80U" MIN. TIN PLATING AFTER 30U" MIN. NICKEL PLATING

2.SPECIFICATIONS:

- 2.1 CURRENT RATING: 1&5PIN 1.8A Max, 2&3&4PIN 1A Max.
- 2.2 DIELECTRIC WITHSTANDING VOLTAGE: 100V AC FOR 1MIN.
- 2.3 CONTACT RESISTANCE: 30mΩ MAX.
- 2.4 INSULATION RESISTANCE: 100 MΩ MIN.
- 2.5 TOTAL MATING FORCE: 3.57 KGF MAX
- 2.6 TOTAL UN-MATING FORCE: 1.0 KGF
- 2.7 TEMPERATURE RANGE: -30 ~ +80°C

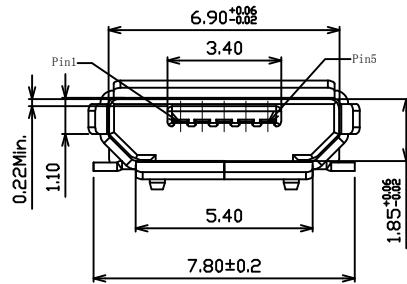
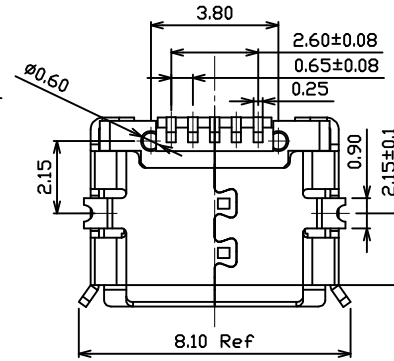
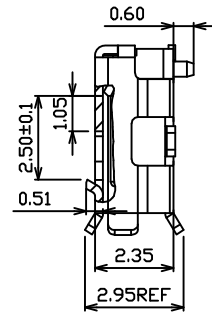
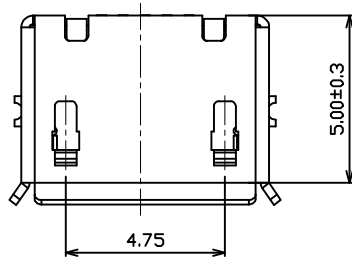
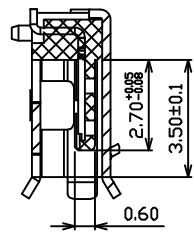

10144745-000 X LF

CONTACT AREA PLATING
1: 30U" MIN GOLD PLATING

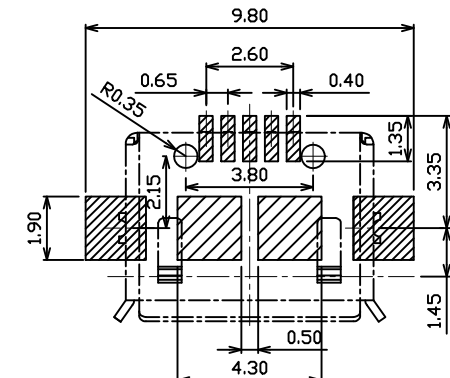

RECOMMENDED PCB LAYOUT

Amphenol FCI

© 2016 AFCI

mat'l. code		surface ISO 1302 ✓		tolerance ISO 406 ISO 1101		projection		product family HPL 511	
ltr		ecn no		dr		date		title	
A				LZ		2017/08/16		USB MICRO-B RECEPTACLE R/A SMT WITH HOUSING PEGS	
				angles		linear		X.X ± 0.38	
				0°±5'				X.XX ± 0.25	
								X.XXX ± 0.13	
				dr		Laurence.Zang 2017/08/16		dwg no sheet 1 of 2 size	
				eng		Laurence.Zang 2017/08/16		10144745 A3	
				chr		LQ_Lei 2017/08/16		type Product Customer Drawing	
				appd		Tim_Yao 2017/08/16			
sheet index		revision sheet							

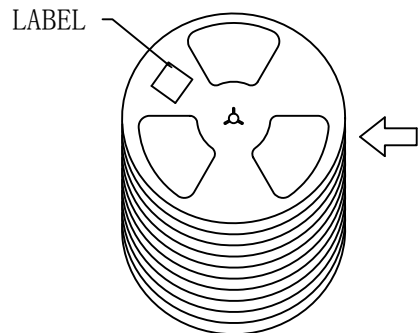

10 REEL

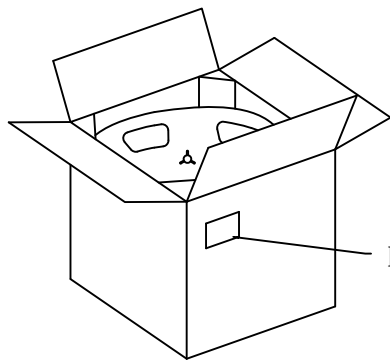

LABEL

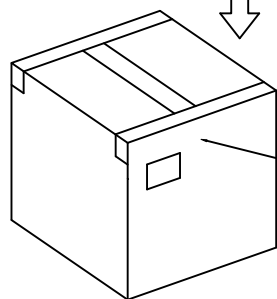

TAPE

10K/BOX
360*360*220mm

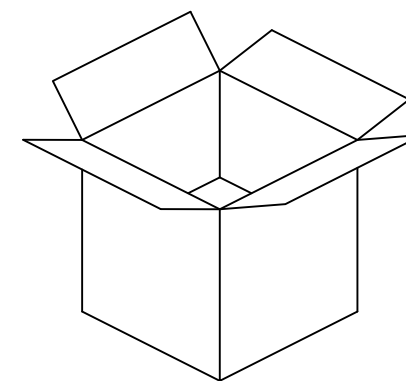
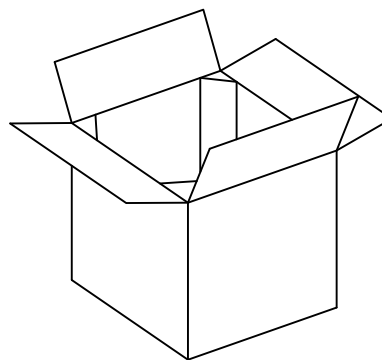
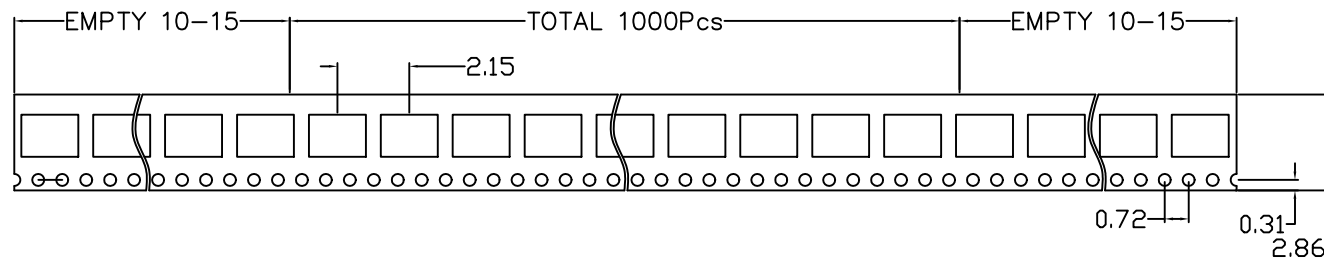

PACKAGE DIRECTION

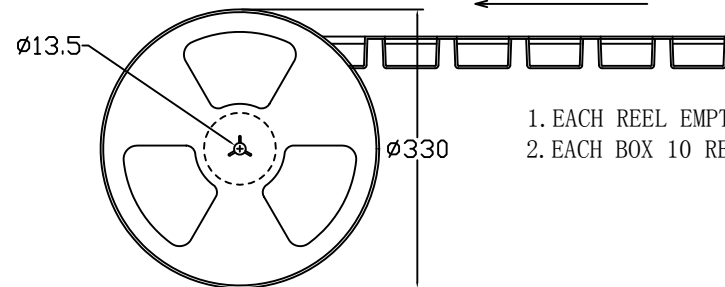

1K/REEL

1. EACH REEL EMPTY 10-15 ON BOTH SIDE, PACKAGE: 1000PCS.
2. EACH BOX 10 REEL, TOTAL 10,000PCS.

mat'l. code				surface ISO 1302 ✓		tolerance ISO 406 ISO 1101		projection 1101		product family HPL 511	
ltr				ecn no		dr		date		title	
A						LZ		2017/07/21		USB MICRO-B RECEPTACLE R/A SMT WITH HOUSING PEGS	
				angles		linear		mm		scale 1:1	
				0±5°		X.X ± 0.38		X.XX ± 0.25		dwg no	
						X.XXX ± 0.13				sheet 2 of 2 size	
				dr		Laurence.Zang		2017/08/16		Amphenol FCI	
				eng		Laurence.Zang		2017/08/16		10144745	
				chr		LQ_Lei		2017/08/16		A3	
				appd		Tim_Yao		2017/08/16		type Product Customer Drawing	
sheet index		revision sheet									

Amphenol
FCI

© 2016 AFCI

Компания «Life Electronics» занимается поставками электронных компонентов импортного и отечественного производства от производителей и со складов крупных дистрибьюторов Европы, Америки и Азии.

С конца 2013 года компания активно расширяет линейку поставок компонентов по направлению коаксиальный кабель, кварцевые генераторы и конденсаторы (керамические, пленочные, электролитические), за счёт заключения дистрибьюторских договоров

Мы предлагаем:

- Конкурентоспособные цены и скидки постоянным клиентам.
- Специальные условия для постоянных клиентов.
- Подбор аналогов.
- Поставку компонентов в любых объемах, удовлетворяющих вашим потребностям.
- Приемлемые сроки поставки, возможна ускоренная поставка.
- Доставку товара в любую точку России и стран СНГ.
- Комплексную поставку.
- Работу по проектам и поставку образцов.
- Формирование склада под заказчика.
- Сертификаты соответствия на поставляемую продукцию (по желанию клиента).
- Тестирование поставляемой продукции.
- Поставку компонентов, требующих военную и космическую приемку.
- Входной контроль качества.
- Наличие сертификата ISO.

В составе нашей компании организован Конструкторский отдел, призванный помогать разработчикам, и инженерам.

Конструкторский отдел помогает осуществить:

- Регистрацию проекта у производителя компонентов.
- Техническую поддержку проекта.
- Защиту от снятия компонента с производства.
- Оценку стоимости проекта по компонентам.
- Изготовление тестовой платы монтаж и пусконаладочные работы.



Тел: +7 (812) 336 43 04 (многоканальный)

Email: org@lifeelectronics.ru