

注記:  
NOTES:

1. 材質  
MATERIAL  
ハウジング : 液晶ポリマー (LCP)、ガラス充填、UL94V-0、白色  
HOUSING : LIQUID CRYSTAL POLYMER (LCP), GLASS FILLED, UL94V-0, WHITE  
ターミナル : りん青銅  
錫めっき : 1.0μm以上  
下地 : ニッケルめっき 1.0μm以上  
TERMINAL : PHOSPHOR BRONZE  
TIN PLATING : 1.0 MICROMETER MINIMUM  
UNDERPLATE : NICKEL 1.0 MICROMETER MINIMUM  
ネイル : りん青銅  
錫めっき : 1.0μm以上  
下地 : ニッケルめっき 1.0μm以上  
NAIL : PHOSPHOR BRONZE  
TIN PLATING : 1.0 MICROMETER MINIMUM  
UNDERPLATE : NICKEL 1.0 MICROMETER MINIMUM
2. 嵌合相手 : 503469-\*\*\*\*又は503473-\*\*\*\*  
MATE WITH : 503469-\*\*\*\* OR 503473-\*\*\*\*
3. 端子テール部及びネイルの平坦度は0.1以下  
TAIL AND NAIL COPLANARITY TO BE 0.1 MAXIMUM.
4. 端子テール部及びネイルに錫めっきを使用しているため、外観に摺動痕が付く場合がございます。  
THE WOUND OF FRICTION MIGHT ADHERE TO EXTERNALS  
BECAUSE THE TIN PLATING IS USED FOR THE TAIL AND NAIL.
5. 本製品のプラスチック部に黒点等が確認される場合や色合いが異なる場合がありますが、製品性能に影響はありません。  
THERE IS NO INFLUENCE IN THE PRODUCT PERFORMANCE THOUGH THE BLACK SPOT ETC. MIGHT BE CONFIRMED TO THE PLASTIC PART OF THIS PRODUCT AND THE SHADE MIGHT BE DIFFERENT.
6. エンボス極包品の詳細はSD-503471-004を参照願います。  
REFER TO THE SD-503471-004 FOR EMBOSSED TAPE PACKAGING.
7. ELV及びRoHS適合品  
ELV AND RoHS COMPLIANT.

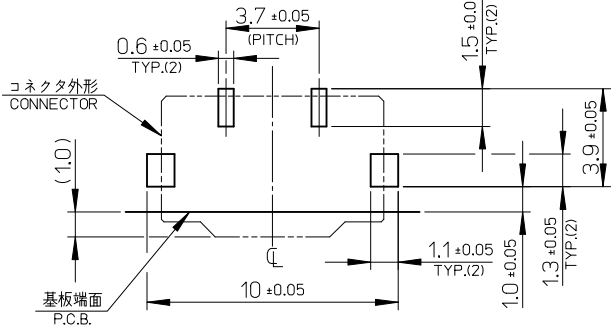
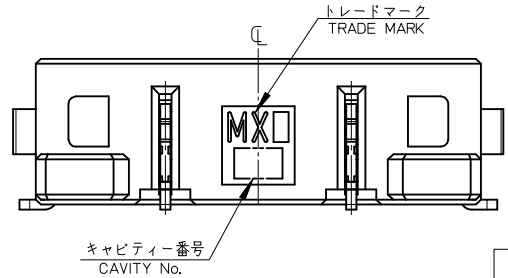
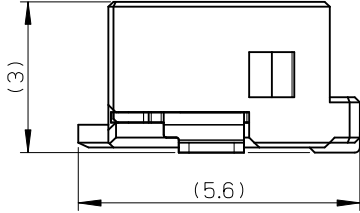
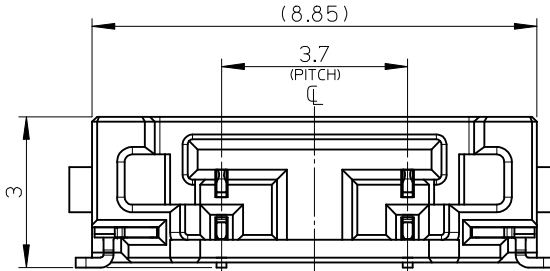
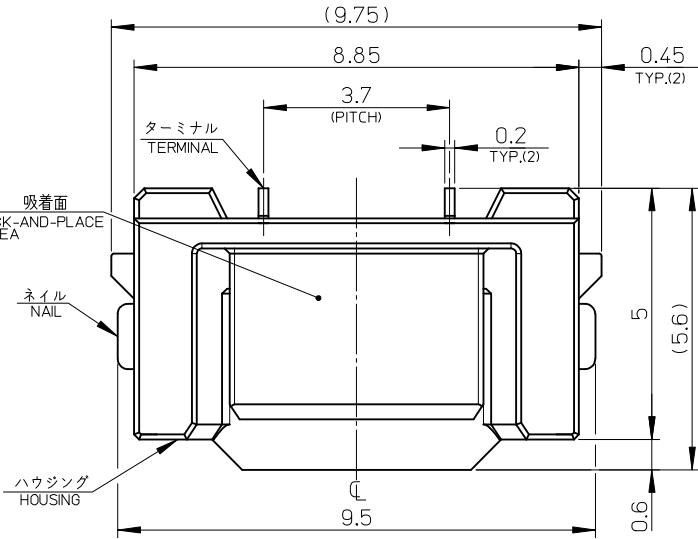
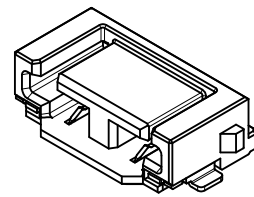

基板パターンレイアウト (参考)  
P.C.B. PATTERN LAYOUT (REFERENCE)  
(SCALE : 5-1)

503471-0290	2
EMBOSSD TAPE PACKAGE	CIRCUIT 極数
オーダー番号 ORDER No.	
コネクタシリーズ番号 CONNECTOR SERIES No.	503471-**09

RELEASED EC NO: J2013-1020 DRWN:THANYU 2013/03/18 CHKD:KASAKAWA 2013/03/19 APPR:YO ITO 2013/03/22	GENERAL TOLERANCES (UNLESS SPECIFIED)	DIMENSION STYLE MM ONLY	SCALE 10:1	DESIGN UNITS METRIC	THIRD ANGLE PROJECTION
	10 UNDER ±0.2	DRAWN BY THANYU	DATE 2013/03/18	TITLE 3.7 MULTIPLE CONN. REC. HS'G ASS'Y LOW-HALOGEN	
	10 OVER 30 UNDER ±0.25	CHECKED BY KASAKAWA	DATE 2013/03/19		
	30 OVER ±0.3	APPROVED BY YO ITO	DATE 2013/03/22		
ANGULAR ±1 °	MATERIAL NO. SEE CHART		DOCUMENT NO. SD-503471-003		SHEET NO. 1 OF 2
DRAFT WHERE APPLICABLE MUST REMAIN WITHIN DIMENSIONS	THIS DRAWING CONTAINS INFORMATION THAT IS PROPRIETARY TO MOLEX INCORPORATED AND SHOULD NOT BE USED WITHOUT WRITTEN PERMISSION				

<嵌合状態図 (参考)> 503471-\*\*\*\*/503469-\*\*\*\*  
 <MATED CONNECTOR (REFERENCE)>  
 (503471-\*\*\*\*/503469-\*\*\*\*)

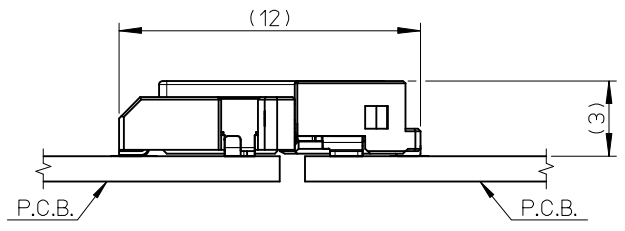
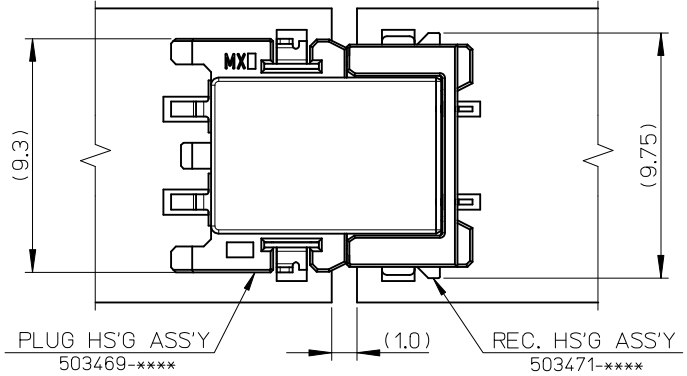

<嵌合状態図 (参考)> 503471-\*\*\*\*/503473-\*\*\*\*  
 <MATED CONNECTOR (REFERENCE)>  
 (503471-\*\*\*\*/503473-\*\*\*\*)

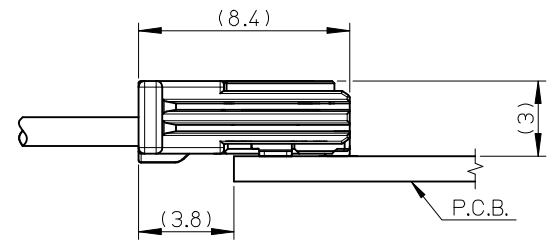
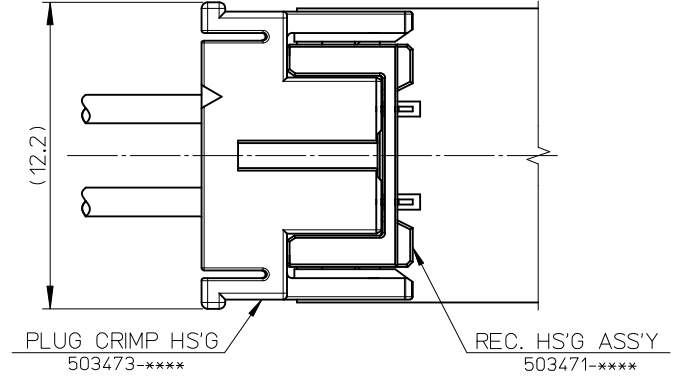

RELEASED EC NO: J2013-1020 DRWN: THANYU 2013/03/18 CHKD: KASAKAWA 2013/03/19 APPR: YOITO 2013/03/22	DESCRIPTION REV: O	GENERAL TOLERANCES (UNLESS SPECIFIED)		DIMENSION STYLE MM ONLY		SCALE 5:1	DESIGN UNITS METRIC	THIRD ANGLE PROJECTION	
		10 UNDER	± 0.2	DRAWN BY THANYU	DATE 2013/03/18	TITLE 3.7 MULTIPLE CONN. REC. HS'G ASS'Y LOW-HALOGEN			
		10 OVER 30 UNDER	± 0.25	CHECKED BY KASAKAWA	DATE 2013/03/19				
		30 OVER	± 0.3	APPROVED BY YOITO	DATE 2013/03/22	MATERIAL NO. SEE CHART		DOCUMENT NO. SD-503471-003	SHEET NO. 2 OF 2
ANGULAR ±1 °		DRAFT WHERE APPLICABLE MUST REMAIN WITHIN DIMENSIONS		SIZE A3		THIS DRAWING CONTAINS INFORMATION THAT IS PROPRIETARY TO MOLEX INCORPORATED AND SHOULD NOT BE USED WITHOUT WRITTEN PERMISSION			

Компания «Life Electronics» занимается поставками электронных компонентов импортного и отечественного производства от производителей и со складов крупных дистрибьюторов Европы, Америки и Азии.

С конца 2013 года компания активно расширяет линейку поставок компонентов по направлению коаксиальный кабель, кварцевые генераторы и конденсаторы (керамические, пленочные, электролитические), за счёт заключения дистрибьюторских договоров

Мы предлагаем:

- Конкуренспособные цены и скидки постоянным клиентам.
- Специальные условия для постоянных клиентов.
- Подбор аналогов.
- Поставку компонентов в любых объемах, удовлетворяющих вашим потребностям.
- Приемлемые сроки поставки, возможна ускоренная поставка.
- Доставку товара в любую точку России и стран СНГ.
- Комплексную поставку.
- Работу по проектам и поставку образцов.
- Формирование склада под заказчика.
- Сертификаты соответствия на поставляемую продукцию (по желанию клиента).
- Тестирование поставляемой продукции.
- Поставку компонентов, требующих военную и космическую приемку.
- Входной контроль качества.
- Наличие сертификата ISO.

В составе нашей компании организован Конструкторский отдел, призванный помогать разработчикам, и инженерам.

Конструкторский отдел помогает осуществить:

- Регистрацию проекта у производителя компонентов.
- Техническую поддержку проекта.
- Защиту от снятия компонента с производства.
- Оценку стоимости проекта по компонентам.
- Изготовление тестовой платы монтаж и пусконаладочные работы.



Тел: +7 (812) 336 43 04 (многоканальный)

Email: [org@lifeelectronics.ru](mailto:org@lifeelectronics.ru)