

PART NUMBER SEE SHEET 2

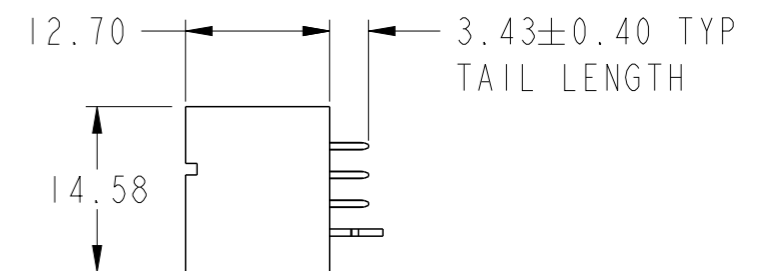

spec ref	*	dr	Rainbow Zhan	2014/10/07	projection	MM	size	A3	scale	3:2
tolerance std	ASME Y14.5	eng	Rainbow Zhan	2014/10/13			ecn no		-	
TOLERANCES UNLESS OTHERWISE SPECIFIED		chr	Li-He	2014/10/13			product family		PwrBlade+	
surface	linear	appr	Pei-Ming Zheng	2014/10/13	product family		PwrBlade+		rel level	
ASME Y14.5	angular			4HP + 12S + 3ACP VERTICAL STB HEADER		dwg no 10106266-7003001		rev A		
ASME Y14.5	angular	0°	±0.5	0.XX	±0.25	0.XXX	±0.10	0°	±2°	www.fci.com
cat. no.			Product - Customer Drw			sheet 1 of 3				

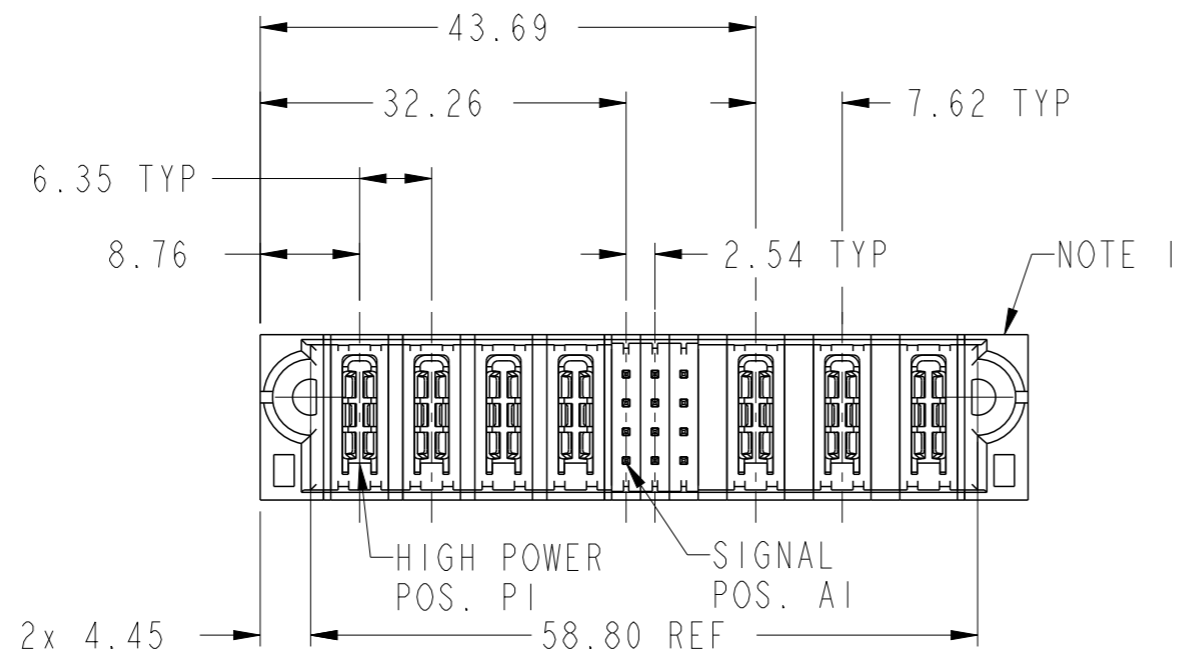
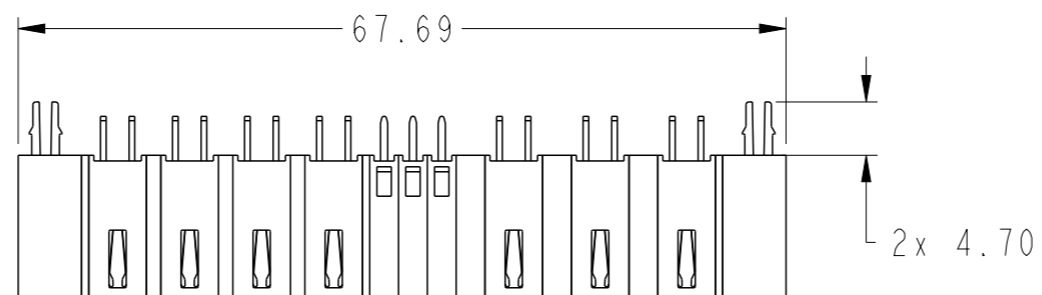
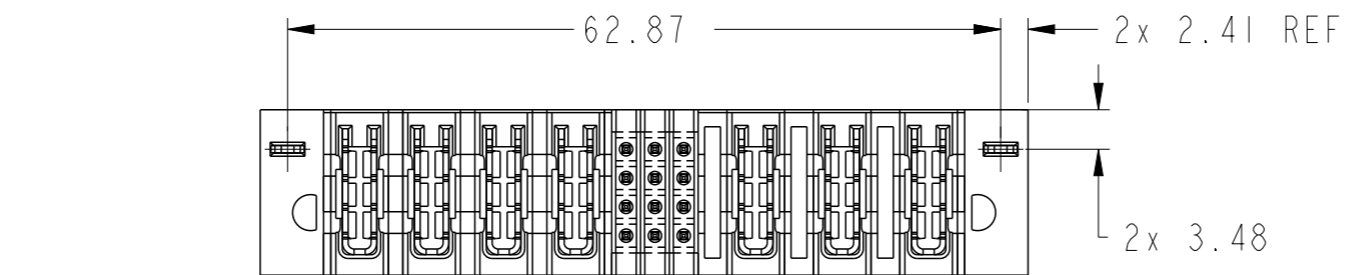

Copyright FCI.

PRODUCT NO.	ROWS	HIGH POWER				SIGNAL			HIGH POWER			E2	
		E1	P1	P2	P3	P4	1	2	3	P5	P6		P7
10106266-7003001LF	DCBA												

CODE	DESCRIPTION
H	MLBF SIGNAL CONTACT
HI	STD HIGH POWER CONTACT
HA	METAL HOLD DOWN

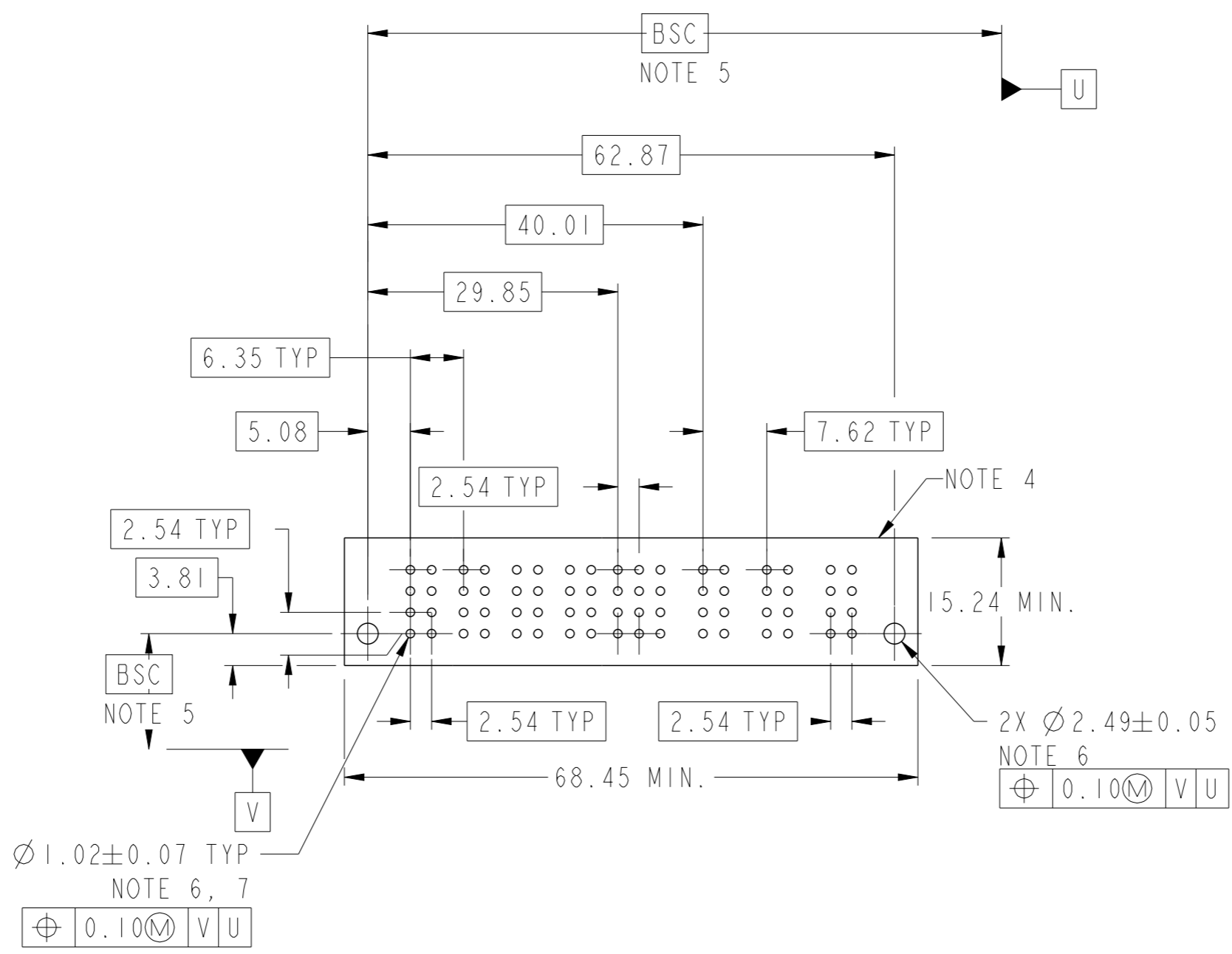

dr	Rainbow Zhan	2014/10/07	projection	MM	size	A3	scale	3:2	
eng	Rainbow Zhan	2014/10/13		← →	ecn no	-			
chr	Li-He	2014/10/13			product family	PwrBlade+	rel level	Released	
appr	Pei-Ming Zheng	2014/10/13	www.fci.com		title	4HP + 12S + 3ACP VERTICAL STB HEADER		rev	A
cat. no.			Product - Customer Drw			dwg no	10106266-7003001		
sheet 2 of 3									



Copyright FCI.

NOTES:

- 1) "FCI", PART NUMBER AND DATE CODE TO BE MARKED ON THIS SURFACE.
THE MARK CAN BE OMITTED IF THERE IS NOT ENOUGH SPACE ON THIS SURFACE.
- 2) MATERIALS:
-HOUSING - GLASS FILLED WITH HIGH TEMP THERMOPLASTIC, UL94V-0.
-SIGNAL CONTACT - COPPER ALLOY.
-POWER CONTACT - HIGH CONDUCTIVITY COPPER ALLOY.
- 3) PLATING SPECIFICATION REFER TO FCI 10116351
- 4) DENOTES CONNECTOR KEEP OUT ZONE.
- 5) DATUM AND BASIC DIMENIONS WERE ESTABLISHED BY CUSTOMER.
- 6) ALL HOLE DIAMETERS ARE FINISHED HOLE SIZES.
- 7) 1.15±0.025MM DRILLED HOLE PLATED WITH 0.00762MM MIN Sn
OVER 0.0254-0.0762MM Cu PLATING TO ACHIEVE A 1.02±0.07MM HOLE.
- 8) PRODUCT SPECIFICATION REFER TO FCI GS-12-658.
APPLICATION SPECIFICATION REFER TO FCI GS-20-141.
PRODUCT PACKAGED IN TRAYS, REFER TO FCI GS-14-1502.

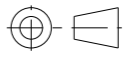
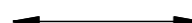

Copyright FCI.

dr	Rainbow Zhan	2014/10/07	projection 	MM 	size	A3	scale	3:2
eng	Rainbow Zhan	2014/10/13			ecn no	-		
chr	Li-He	2014/10/13			rel level	Released		
appr	Pei-Ming Zheng	2014/10/13	product family	PwrBlade+				
		title 4HP + 12S + 3ACP VERTICAL STB HEADER		dwg no 10106266-7003001	rev A			
www.fci.com		cat. no.	Product - Customer Drw		sheet 3 of 3			

Компания «Life Electronics» занимается поставками электронных компонентов импортного и отечественного производства от производителей и со складов крупных дистрибьюторов Европы, Америки и Азии.

С конца 2013 года компания активно расширяет линейку поставок компонентов по направлению коаксиальный кабель, кварцевые генераторы и конденсаторы (керамические, пленочные, электролитические), за счёт заключения дистрибьюторских договоров

Мы предлагаем:

- Конкурентоспособные цены и скидки постоянным клиентам.
- Специальные условия для постоянных клиентов.
- Подбор аналогов.
- Поставку компонентов в любых объемах, удовлетворяющих вашим потребностям.
- Приемлемые сроки поставки, возможна ускоренная поставка.
- Доставку товара в любую точку России и стран СНГ.
- Комплексную поставку.
- Работу по проектам и поставку образцов.
- Формирование склада под заказчика.
- Сертификаты соответствия на поставляемую продукцию (по желанию клиента).
- Тестирование поставляемой продукции.
- Поставку компонентов, требующих военную и космическую приемку.
- Входной контроль качества.
- Наличие сертификата ISO.

В составе нашей компании организован Конструкторский отдел, призванный помогать разработчикам, и инженерам.

Конструкторский отдел помогает осуществить:

- Регистрацию проекта у производителя компонентов.
- Техническую поддержку проекта.
- Защиту от снятия компонента с производства.
- Оценку стоимости проекта по компонентам.
- Изготовление тестовой платы монтаж и пусконаладочные работы.



Тел: +7 (812) 336 43 04 (многоканальный)

Email: org@lifeelectronics.ru