

Powered by



XTV1272

▶ 12V 7.2Ah

XTV 1272 is a general battery up to 12 years expected life in standby service or more than 260 cycles at 100% discharge in cycle service . XTV has a wider operating temperature range, which makes them more suitable for the systems in harsh conditions.



► Specification

| | |
|---|---|
| Cells Per Unit | 6 |
| Voltage Per Unit | 12 |
| Capacity | 7.2Ah @ 20hr-rate to 1.75V per cell @25°C (77°F) |
| Weight | Approx. 2.57 kg(5.67 lbs) |
| Maximum Discharge Current | 130A(5sec) |
| Internal Resistance | Approx. 21mΩ |
| Operating Temperature Range | Discharge: -20°C~50°C (-4°F~122°F) Charge: -20°C~50°C (-4°F~122°F) Storage: -20°C~50°C (-4°F~122°F) |
| Nominal Operating Temperature Range | 25°C±3°C (77°F±5°F) |
| Float Charging Voltage | 13.5 to 13.8 VDC/unit Average at 25°C (77°F) |
| Recommended Maximum Charging Current Limit | 2.16A |
| Equalization and Cycle Service | 14.4 to 15.0 VDC/unit Average at 25°C (77°F) |
| Self Discharge | CSB Batteries can be stored for more than 6 months at 25°C(77°F). Please charge batteries before using . For higher temperatures the time interval will be shorter. |
| Terminal | F2-Faston Tab 250 |
| Container Material | ABS(UL 94-HB) & Flammability resistance of (UL 94-V0) can be available upon request. |



CSB-manufactured **VRLA (Absorbent Glass Mat type)** batteries are UL-recognized components under UL1989.

CSB is also certified by ISO 9001 and ISO 14001.

► Dimensions :

| Unit: mm (inch) | Overall Height (H) | Container height (h) | Length (L) | Width (W) |
|-----------------|-----------------------|----------------------|-----------------------|----------------------|
| | 100.0±1.0 (3.94±0.04) | 94.0±1.0 (3.70±0.04) | 151.0±2.0 (5.94±0.08) | 65.0±1.0 (2.56±0.04) |

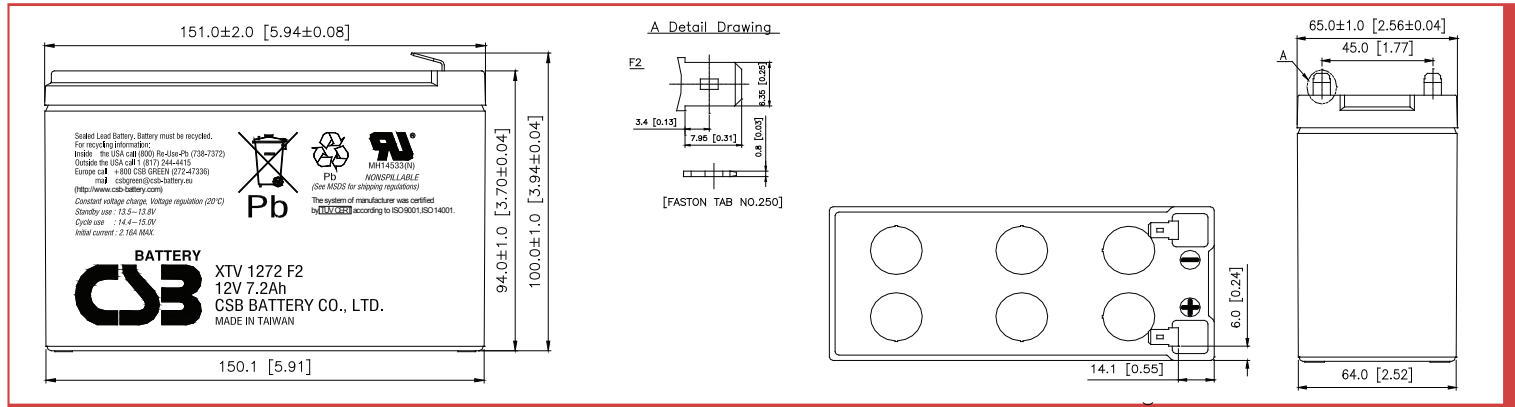

Constant Current Discharge Characteristics Unit:A (25°C,77°F)

| F.V/Time | 5MIN | 10MIN | 15MIN | 30MIN | 60MIN | 90MIN | 2HR | 3HR | 5HR | 8HR | 10HR | 20HR |
|----------|------|-------|-------|-------|-------|-------|------|------|------|------|------|------|
| 1.60V | 27.7 | 17.7 | 13.4 | 7.94 | 4.60 | 3.35 | 2.67 | 1.93 | 1.25 | 0.88 | 0.71 | 0.38 |
| 1.67V | 26.8 | 17.4 | 13.3 | 7.87 | 4.47 | 3.28 | 2.63 | 1.89 | 1.24 | 0.87 | 0.70 | 0.38 |
| 1.70V | 25.8 | 17.1 | 13.2 | 7.81 | 4.41 | 3.24 | 2.61 | 1.89 | 1.23 | 0.86 | 0.70 | 0.38 |
| 1.75V | 24.6 | 16.4 | 12.9 | 7.74 | 4.31 | 3.21 | 2.60 | 1.88 | 1.22 | 0.84 | 0.69 | 0.37 |
| 1.80V | 21.8 | 15.4 | 12.3 | 7.52 | 4.22 | 3.16 | 2.57 | 1.86 | 1.21 | 0.82 | 0.68 | 0.37 |
| 1.85V | 18.3 | 13.9 | 11.2 | 7.10 | 4.10 | 3.06 | 2.48 | 1.79 | 1.19 | 0.80 | 0.66 | 0.36 |

Constant Power Discharge Characteristics Unit:W (25°C,77°F)

| F.V/Time | 5MIN | 10MIN | 15MIN | 30MIN | 60MIN | 90MIN | 2HR | 3HR | 5HR | 8HR | 10HR | 20HR |
|----------|------|-------|-------|-------|-------|-------|------|------|------|------|------|------|
| 1.60V | 299 | 193 | 149 | 89.8 | 54.8 | 40.0 | 32.1 | 23.1 | 15.2 | 10.3 | 8.64 | 4.68 |
| 1.67V | 290 | 190 | 148 | 89.3 | 54.7 | 39.9 | 31.9 | 23.0 | 15.1 | 10.2 | 8.62 | 4.62 |
| 1.70V | 282 | 188 | 147 | 88.8 | 54.5 | 39.8 | 31.8 | 22.9 | 15.0 | 10.1 | 8.59 | 4.60 |
| 1.75V | 264 | 182 | 145 | 88.1 | 53.8 | 39.5 | 31.7 | 22.8 | 14.9 | 10.0 | 8.55 | 4.55 |
| 1.80V | 239 | 173 | 138 | 86.3 | 53.2 | 39.1 | 31.4 | 22.7 | 14.8 | 9.92 | 8.50 | 4.50 |
| 1.85V | 206 | 160 | 128 | 82.3 | 51.8 | 37.8 | 30.2 | 21.9 | 14.7 | 9.84 | 8.26 | 4.44 |

Ratings presented herein are subject to revision without notice. Please refer to www.csb-battery.com to confirm the latest version.

Trickle (or Float) Service Life

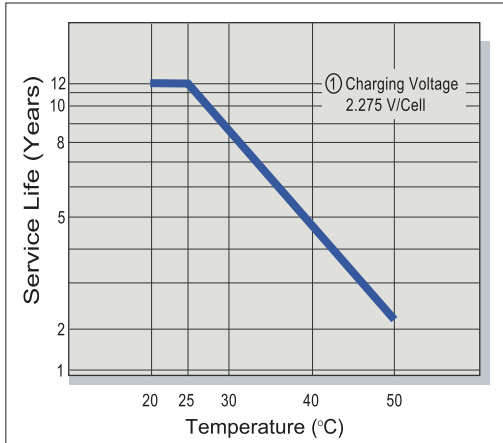

Capacity Retention Characteristic

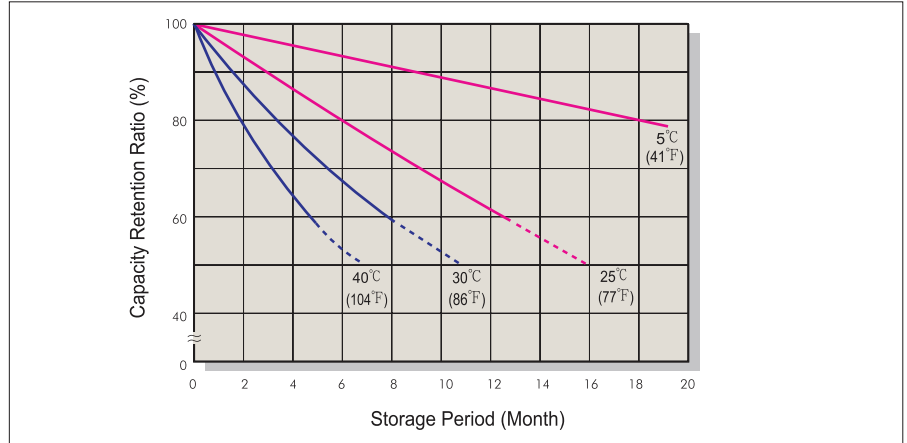

Battery Voltage and Charge Time for Standby Use

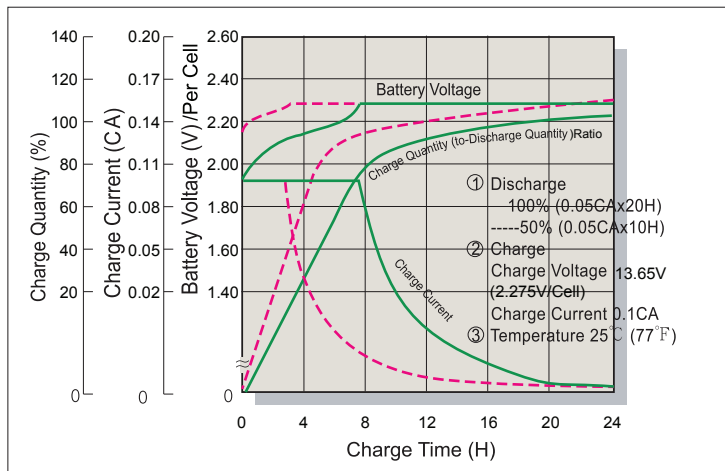

Cycle Service Life

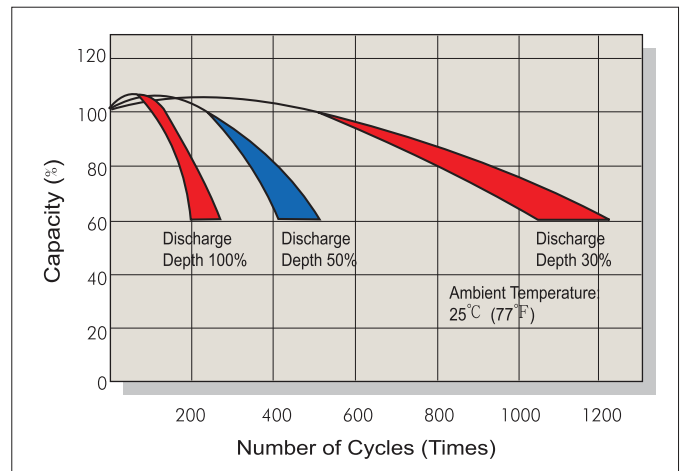

Battery Voltage and Charge Time for Cycle Use

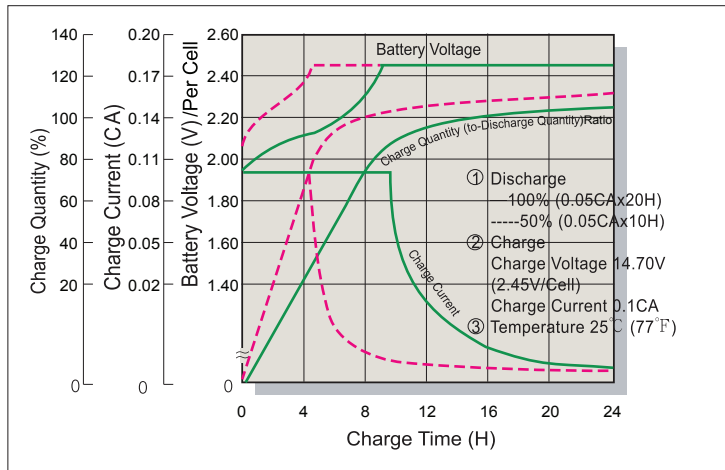

Terminal Voltage (V) and Discharge Time

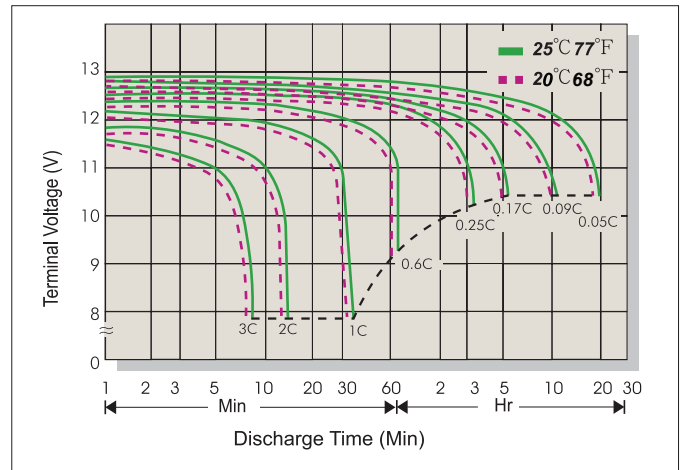

Charging Procedures

| Application | Charge Voltage(V/Cell) | | | Max. Charge Current |
|-------------|------------------------|-----------|-----------------|---------------------|
| | Temperature | Set Point | Allowable Range | |
| Cycle Use | 25°C(77°F) | 2.45 | 2.40~2.50 | 0.3C |
| Standby | 25°C(77°F) | 2.275 | 2.25~2.30 | |

Discharge Current VS. Discharge Voltage

| Final Discharge Voltage V/Cell | 1.75 | 1.70 | 1.60 | 1.30 |
|--------------------------------|----------|---------------|---------------|----------|
| Discharge Current(A) | 0.2C>(A) | 0.2C<(A)<0.5C | 0.5C<(A)<1.0C | (A)>1.0C |

Sales Office URL: WWW.CSB-BATTERY.COM

GLOBAL HQ
CSB BATTERY CO., LTD. (TAIWAN)
 Tel : +886-2-2880-5600
 Fax : +886-2-2888-3300
 mail : service@csb-battery.com.tw

BEIJING OFFICE. (CHINA)
CSB BATTERY TECHNOLOGIES (BEIJING) CO., LTD.
 Tel : +86-10-5820-5336/5338
 Fax : +86-10-58203053
 mail : chinasl@csb-battery.com

AMERICA HQ
CSB BATTERY TECHNOLOGIES INC. (U.S.A)
 Tel : +1-817-244-7777/1-(800)3-CSB-USA(272872)
 Fax : +1-817-244-4445
 mail : csb@csb-battery.com

SHANGHAI OFFICE. (CHINA)
CSB BATTERY LOGISTIC (SHANGHAI) CO., LTD.
 Tel : +86-21-5046-1622/5046-0833
 Fax : +86-21-5064-1046
 mail : chinasl@csb-battery.com

EUROPE HQ
CSB Battery Europe BV.
 Tel : +31(0)-180-418-140
 Fax : +31(0)-180-418-327
 mail : eurosales@csb-battery.eu

SHENZHEN OFFICE. (CHINA)
CSB BATTERY LOGISTIC (SHANGHAI) CO., LTD.
 Tel : +86-755-8831-6488/6396/6356
 Fax : +86-755-8831-6548
 mail : she@csb-battery.com.cn

Компания «Life Electronics» занимается поставками электронных компонентов импортного и отечественного производства от производителей и со складов крупных дистрибьюторов Европы, Америки и Азии.

С конца 2013 года компания активно расширяет линейку поставок компонентов по направлению коаксиальный кабель, кварцевые генераторы и конденсаторы (керамические, пленочные, электролитические), за счёт заключения дистрибьюторских договоров

Мы предлагаем:

- Конкурентоспособные цены и скидки постоянным клиентам.
- Специальные условия для постоянных клиентов.
- Подбор аналогов.
- Поставку компонентов в любых объемах, удовлетворяющих вашим потребностям.
- Приемлемые сроки поставки, возможна ускоренная поставка.
- Доставку товара в любую точку России и стран СНГ.
- Комплексную поставку.
- Работу по проектам и поставку образцов.
- Формирование склада под заказчика.
- Сертификаты соответствия на поставляемую продукцию (по желанию клиента).
- Тестирование поставляемой продукции.
- Поставку компонентов, требующих военную и космическую приемку.
- Входной контроль качества.
- Наличие сертификата ISO.

В составе нашей компании организован Конструкторский отдел, призванный помогать разработчикам, и инженерам.

Конструкторский отдел помогает осуществить:

- Регистрацию проекта у производителя компонентов.
- Техническую поддержку проекта.
- Защиту от снятия компонента с производства.
- Оценку стоимости проекта по компонентам.
- Изготовление тестовой платы монтаж и пусконаладочные работы.



Тел: +7 (812) 336 43 04 (многоканальный)

Email: org@lifeelectronics.ru