

**PLEASE CHECK WWW.MOLEX.COM FOR LATEST PART INFORMATION**

**Part Number:** [0877159900](#)  
**Status:** **Active**  
**Overview:**  
**Description:** 1.00mm (.039") Edgecard Connector, Vertical, Nylon 4/6 Glass-filled, Black Housing, Phosphor Bronze, 0.38µm (15µ") Gold (Au) Plating, with Plastic Pegs, 3.00mm (.118") Solder tail, PCB Thickness 2.36mm (.093"), 26 Circuits, Lead Free

**Agency Certification**

CSA	LR19980
UL	E29179

**General**

Product Family	Edge Card Connectors
Series	87715
Comments	Not a PCI standard part
Component Type	Edgecard to PCB
Overview	edge_card_connectors
Product Name	Edge Card

**Physical**

Circuits (Loaded)	26
Circuits (maximum)	26
Circuits Detail	All Signal
Durability (mating cycles max)	50
Entry Angle	Vertical (Top Entry)
Flammability	94V-0
Keying to Mating Part	None
Material - Plating Mating	Gold
Material - Plating Termination	Tin
PC Tail Length (in)	0.118 In
PC Tail Length (mm)	3.00 mm
PCB Locator	Yes
PCB Retention	Yes
PCB Thickness Recommended (in)	0.093 In
PCB Thickness Recommended (mm)	2.36 mm
Packaging Type	Tray
Panel Mount	N/A
Pitch - Mating Interface (in)	0.039 In
Pitch - Mating Interface (mm)	1.00 mm
Pitch - Term. Interface (in)	0.039 In
Pitch - Term. Interface (mm)	1.00 mm
Polarized to Mating Part	Yes
Temperature Range - Operating	-55°C to +85°C
Termination Interface: Style	Through Hole

**Electrical**

Current - Maximum per Contact	1.1A
Voltage - Maximum	50V AC (RMS)/DC

**Material Info**

**Reference - Drawing Numbers**

Packaging Specification	PK-87715-201
Product Specification	PS-87715-200
Sales Drawing	SD-87715-209
Test Summary	TS-87715-209

**EU RoHS**

**ELV and RoHS  
Compliant**

**REACH SVHC**

Not Reviewed

**Halogen-Free**

**Status**

**Not Halogen-Free**

**China RoHS**



**Need more information on product  
environmental compliance?**

Email [productcompliance@molex.com](mailto:productcompliance@molex.com)  
 For a multiple part number RoHS Certificate of Compliance, [click here](#)

Please visit the [Contact Us](#) section for any non-product compliance questions.

**Search Parts in this Series**

87715Series

**Mates With**

PCI Express Card

This document was generated on 06/04/2010

**PLEASE CHECK [WWW.MOLEX.COM](http://WWW.MOLEX.COM) FOR LATEST PART INFORMATION**

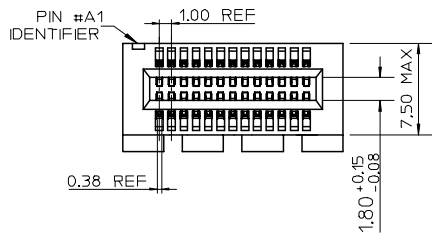

MOLEX P/N	CONTACT PLATING	DIM 'B'	P.C.B THICKNESS
87715-9900	GOLD 15	3.00	2.36
87715-9901	MICROINCH	2.54	1.58
87715-9922	GOLD 30	2.54	1.58
87715-9923	MICROINCH	3.00	2.36

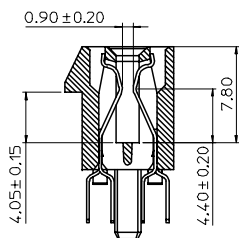
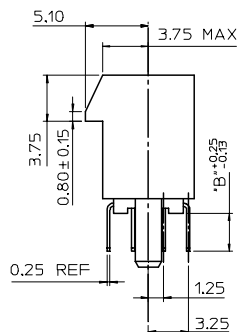
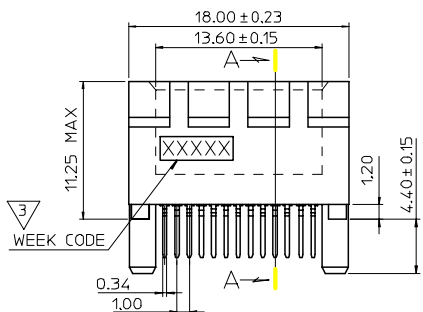
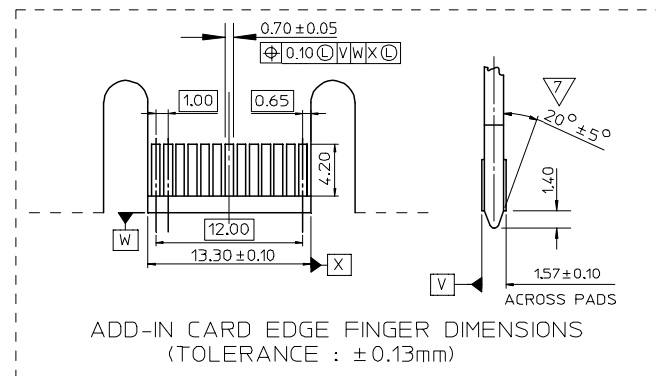

SECTION A-A

NOTES:

- MATERIALS:  
HOUSING: NYLON 46, GLASS FIBER FILLED UL94V-0  
COLOR:BLACK  
TERMINAL: PHOSPHOR BRONZE
- PLATING:  
TERMINAL :  
CONTACT AREA: SEE TABLE  
SOLDER TAIL: TIN, THICKNESS = 100 MICROINCH MIN.  
UNDER PLATING: NICKEL OVERALL
- WEEK CODE: XX(YEAR), XX(WEEK), X(LOCATION)
- PRODUCT SPECIFICATION REFER TO PS-87715-200
- PACKAGE SPECIFICATION REFER TO PK-87715-201
- TEST SUMMARY: REFER TO TS-87715-209
- CHAMFER EDGES MUST BE FREE OF CUTTING BURRS.
- LEAD FREE AND ROHS COMPLIANCE PRODUCT.

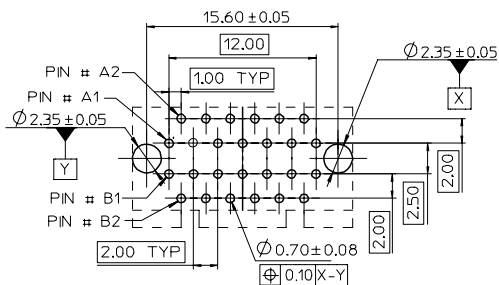
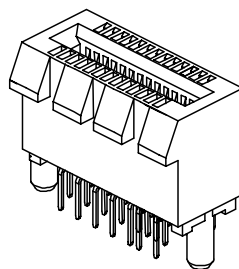
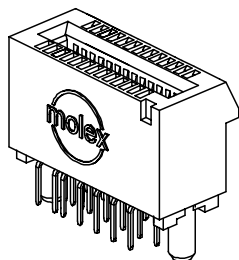
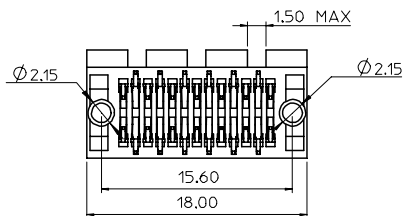

RECOMMENDED PCB LAYOUT

NEW RELEASED EC NO: SH2006-0194 DRWN:ALL IN 2006/04/18 CHKD: 2006/04/18 APPR:WWSCHANG 2006/04/18	QUALITY SYMBOLS	GENERAL TOLERANCES (UNLESS SPECIFIED)	DIMENSION STYLE MM/IN	SCALE	DESIGN UNITS METRIC	THIRD ANGLE PROJECTION
	= 0 = 0					
A	REV	DESCRIPTION	4 PLACES ± --- ± ---	DRAWN BY TOM	DATE 2005/03/15	TITLE 1.00MM PITCH EDGE CARD 26 PIN VERT CONNECTOR (LEAD FREE VERSION)
			DRAFT WHERE APPLICABLE MUST REMAIN WITHIN DIMENSIONS	3 PLACES ± --- ± ---	CHECKED BY ALL IN	
			2 PLACES ± 0.25 ± ---	APPROVED BY WWSCHANG	DATE 2005/03/15	MATERIAL NO. SEE TABLE
			1 PLACE ± 0.25 ± ---	ANGULAR ± 3 °	DOCUMENT NO. SD-87715-209	

Компания «Life Electronics» занимается поставками электронных компонентов импортного и отечественного производства от производителей и со складов крупных дистрибьюторов Европы, Америки и Азии.

С конца 2013 года компания активно расширяет линейку поставок компонентов по направлению коаксиальный кабель, кварцевые генераторы и конденсаторы (керамические, пленочные, электролитические), за счёт заключения дистрибьюторских договоров

Мы предлагаем:

- Конкурентоспособные цены и скидки постоянным клиентам.
- Специальные условия для постоянных клиентов.
- Подбор аналогов.
- Поставку компонентов в любых объемах, удовлетворяющих вашим потребностям.
- Приемлемые сроки поставки, возможна ускоренная поставка.
- Доставку товара в любую точку России и стран СНГ.
- Комплексную поставку.
- Работу по проектам и поставку образцов.
- Формирование склада под заказчика.
- Сертификаты соответствия на поставляемую продукцию (по желанию клиента).
- Тестирование поставляемой продукции.
- Поставку компонентов, требующих военную и космическую приемку.
- Входной контроль качества.
- Наличие сертификата ISO.

В составе нашей компании организован Конструкторский отдел, призванный помогать разработчикам, и инженерам.

Конструкторский отдел помогает осуществить:

- Регистрацию проекта у производителя компонентов.
- Техническую поддержку проекта.
- Защиту от снятия компонента с производства.
- Оценку стоимости проекта по компонентам.
- Изготовление тестовой платы монтаж и пусконаладочные работы.



Тел: +7 (812) 336 43 04 (многоканальный)  
Email: [org@lifeelectronics.ru](mailto:org@lifeelectronics.ru)