

C TJS-108

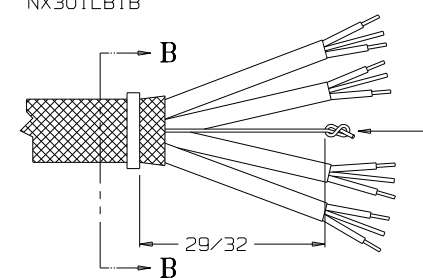
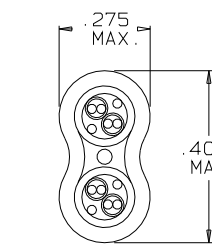
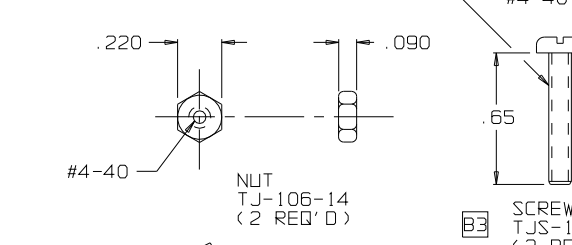
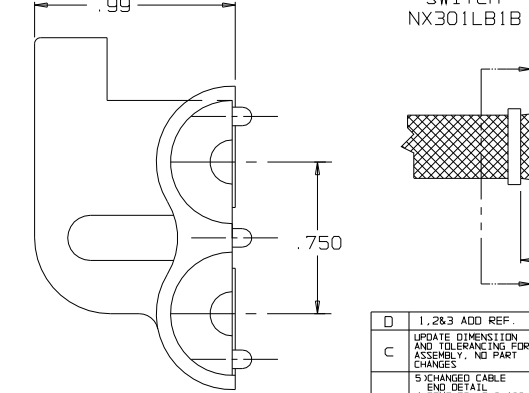
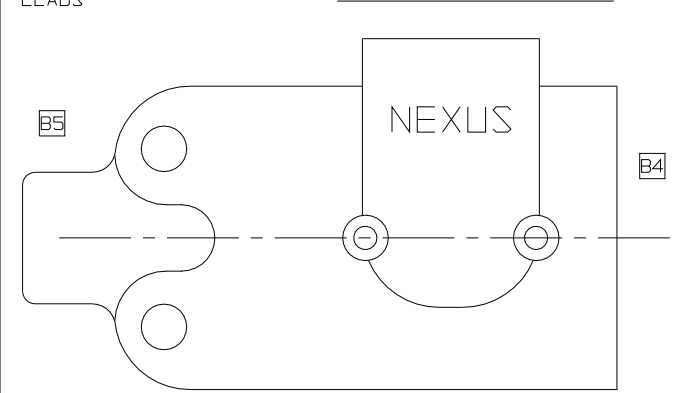
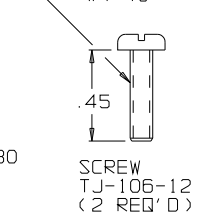
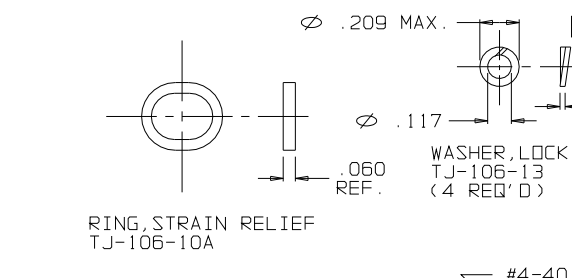
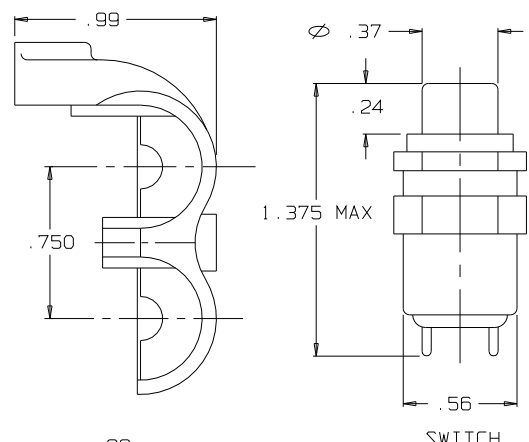
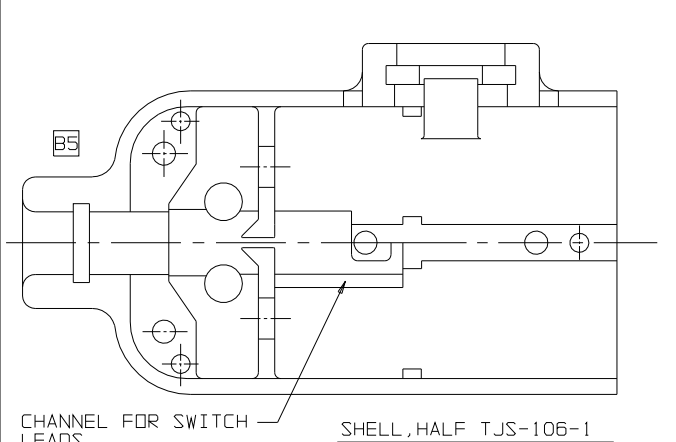
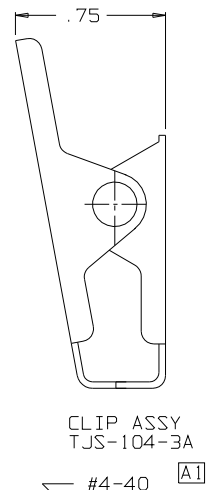
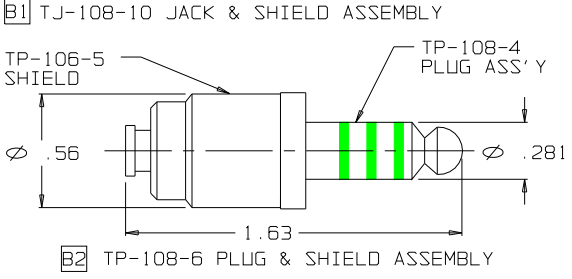
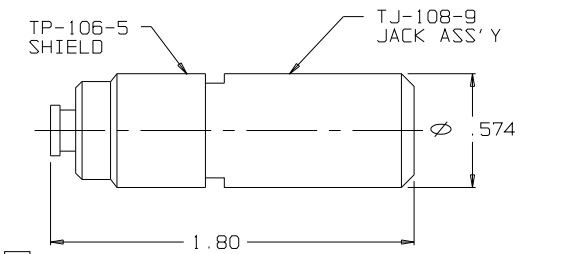

THIS DOCUMENT CONTAINS PROPRIETARY INFORMATION OF NEXUS, INCORPORATED AND SUCH INFORMATION MAY NOT BE DISCLOSED TO OTHERS FOR ANY PURPOSE OR USED FOR ANY PURPOSE WITHOUT THE WRITTEN CONSENT OF NEXUS.

D	1.263 ADD REF.	031	11/2/09	GPH	DWN BY M.N.F.	DATE 2/19/96	MATERIAL	
C	UPDATE DIMENSION AND TOLERANCING FOR ASSEMBLY. NO PART CHANGES	506	8/19/95	EWT	CHECKED BY L.SMITH	DATE 3/14/96	FINISH	
B	5 EXCHANGED CABLE END DETAIL 4 REMOVED TJS-106-3 3 WAS TJS-106-3 2 ADDED TJS-108-6 1 ADDED TJS-108-10	444	8/19/93	EWT	APPR BY L.SMITH	DATE 3/14/96	WEIGHT	SCALE 2:1
A	1 WAS TJS-104-3	0302	10/7/98	EWT	UNLESS OTHERWISE SPECIFIED DIMENSIONS ARE IN INCHES TOLERANCES ON FRACTIONS DECIMALS		TITLE	JACK-TELEPHONE-BIAXIAL SHIELDED (8) CONDUCTOR WITH SWITCH
E	1 WAS 0.195	ECN041	1/2/10	GPH	LET. REVISION	CN #	DATE	CHK
							DO NOT SCALE DWG.	SHEET 1 OF 1

NEXUS
STAMFORD, CONN

SIZE DWG. NO.

C TJS-108

Компания «Life Electronics» занимается поставками электронных компонентов импортного и отечественного производства от производителей и со складов крупных дистрибьюторов Европы, Америки и Азии.

С конца 2013 года компания активно расширяет линейку поставок компонентов по направлению коаксиальный кабель, кварцевые генераторы и конденсаторы (керамические, пленочные, электролитические), за счёт заключения дистрибьюторских договоров

Мы предлагаем:

- Конкуренеспособные цены и скидки постоянным клиентам.
- Специальные условия для постоянных клиентов.
- Подбор аналогов.
- Поставку компонентов в любых объемах, удовлетворяющих вашим потребностям.
- Приемлемые сроки поставки, возможна ускоренная поставка.
- Доставку товара в любую точку России и стран СНГ.
- Комплексную поставку.
- Работу по проектам и поставку образцов.
- Формирование склада под заказчика.
- Сертификаты соответствия на поставляемую продукцию (по желанию клиента).
- Тестирование поставляемой продукции.
- Поставку компонентов, требующих военную и космическую приемку.
- Входной контроль качества.
- Наличие сертификата ISO.

В составе нашей компании организован Конструкторский отдел, призванный помогать разработчикам, и инженерам.

Конструкторский отдел помогает осуществить:

- Регистрацию проекта у производителя компонентов.
- Техническую поддержку проекта.
- Защиту от снятия компонента с производства.
- Оценку стоимости проекта по компонентам.
- Изготовление тестовой платы монтаж и пусконаладочные работы.



Тел: +7 (812) 336 43 04 (многоканальный)

Email: org@lifeelectronics.ru