

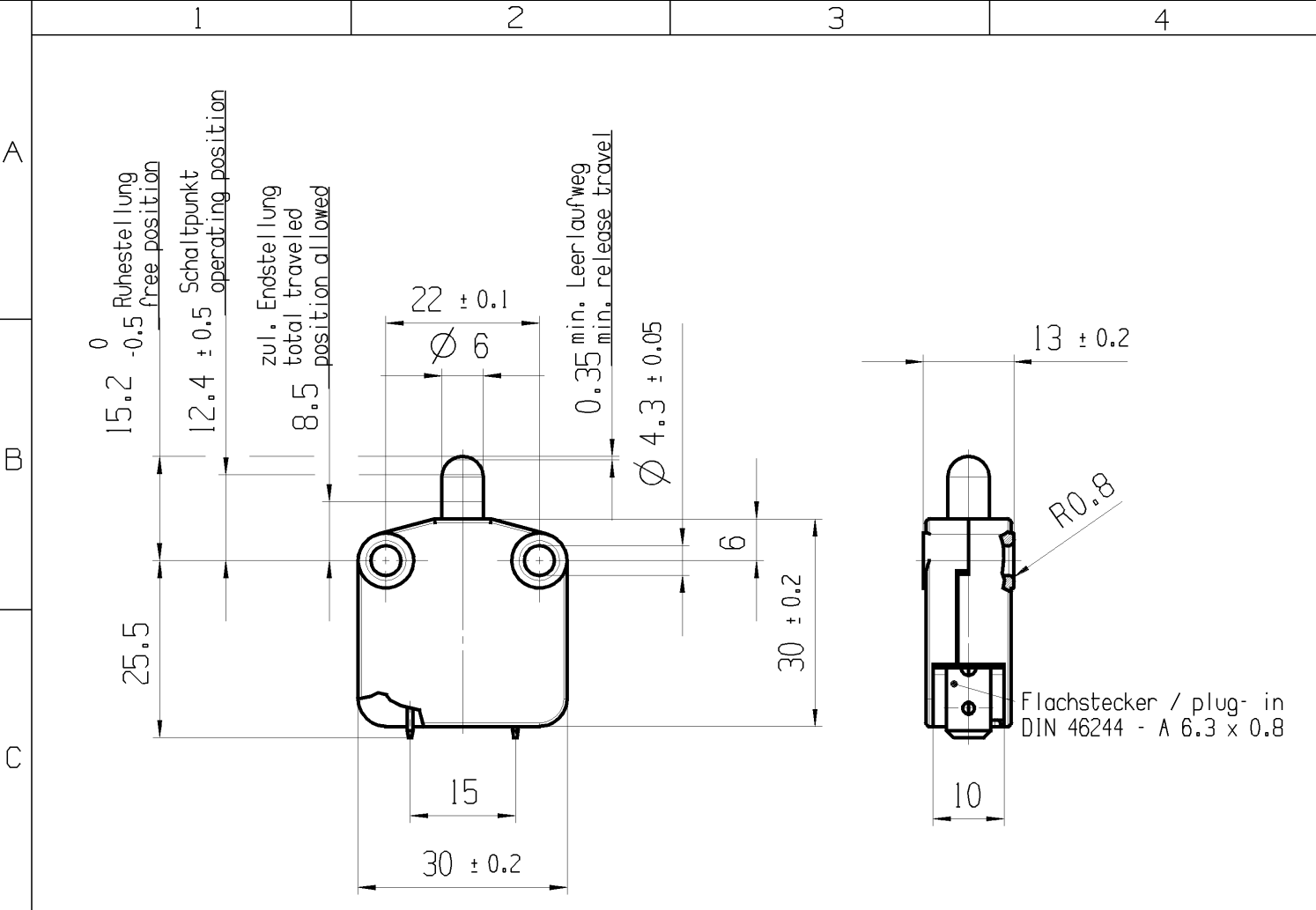



VERTRAULICH CONFIDENTIAL
 © THIS DRAWING IS THE EXCLUSIVE PROPERTY OF MARQUARDT GMBH. WITHOUT THEIR CONSENT IT MAY NOT BE REPRODUCED OR GIVEN TO THIRD PARTIES.
 © Alle Rechte bei Marquardt GmbH, auch fuer den Fall von Schutzrechtsmeldungen. Jede Veruegungsbefugnis, wie Kopier- und Weitergaberecht, bei uns.



Aufschrift
 Marking
 MARQUARDT 
 1117.
 16(1)/400 ~ T85
 05
 12A 125 - 250 V AC
 1/6 HP 125 V AC
 1/2 HP 250 V AC
 R84  
 T.-Nr. 6577900

Oeffner 1-polig
 Schalt-Betaetigungskraft 3.5N ± 0.5N
 Differenzweg (Weg zwischen Schaltpunkt und Rueckschaltpunkt) max. 2.6



SPNC
 actuating force 3.5N ± 0.5N
 movement differential (movement between operating position and release position) max. 2.6

Rd ≤ 100 mΩ bei/at I > IA

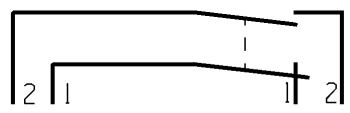
G-Konform nach IEC 60335-1:2001 Kap.30
 G-matching IEC 60335-1:2001 clause 30



Auf Verpackung / on box : T.-Nr.6577900
G

| | | | | | | | | | | |
|---|--|---|---------------|--------------|------------------------------------|------------|----------------|-------|------------------------------|---------|
| fuer Form und Lage FOR SHAPE AND LOC. fuer Winkel FOR ANGLE ± 2° |  = | Allgemeintoleranzen UNTOLERANCED DIMENSIONS | | | | Pause COPY | Blatt SHEET 01 | TYP K | Zeichn./DRAWING NO. 11170206 | Index c |
| | PROJEKTION  | Abmasse und Nennmassbereiche Angaben in mm | Laenge LENGTH | Radien RADII | Original Masstab SCALE A4 1:1 30mm | | | | | |

| | | | | | | |
|---|-------|----------|-----|--|--|--|
| c | 48695 | 10.08.06 | HHE | | | |
| b | 47541 | 30.05.06 | BRC | | | |
| a | 44287 | 04.08.05 | BRC | | | |
| | 42508 | 21.04.05 | BRC | | | |

CAD: NX V2.0
 gez./DRAWN BY 04.08.05 BRC
 gepr./CHECKED BY
 Ersatz fuer/REPLACEMENT OF Zg.gl.Nr.v.20.04.05

GERAETESCHALTER
 appliance switch



Компания «Life Electronics» занимается поставками электронных компонентов импортного и отечественного производства от производителей и со складов крупных дистрибьюторов Европы, Америки и Азии.

С конца 2013 года компания активно расширяет линейку поставок компонентов по направлению коаксиальный кабель, кварцевые генераторы и конденсаторы (керамические, пленочные, электролитические), за счёт заключения дистрибьюторских договоров

Мы предлагаем:

- Конкурентоспособные цены и скидки постоянным клиентам.
- Специальные условия для постоянных клиентов.
- Подбор аналогов.
- Поставку компонентов в любых объемах, удовлетворяющих вашим потребностям.
- Приемлемые сроки поставки, возможна ускоренная поставка.
- Доставку товара в любую точку России и стран СНГ.
- Комплексную поставку.
- Работу по проектам и поставку образцов.
- Формирование склада под заказчика.
- Сертификаты соответствия на поставляемую продукцию (по желанию клиента).
- Тестирование поставляемой продукции.
- Поставку компонентов, требующих военную и космическую приемку.
- Входной контроль качества.
- Наличие сертификата ISO.

В составе нашей компании организован Конструкторский отдел, призванный помогать разработчикам, и инженерам.

Конструкторский отдел помогает осуществить:

- Регистрацию проекта у производителя компонентов.
- Техническую поддержку проекта.
- Защиту от снятия компонента с производства.
- Оценку стоимости проекта по компонентам.
- Изготовление тестовой платы монтаж и пусконаладочные работы.



Тел: +7 (812) 336 43 04 (многоканальный)

Email: org@lifeelectronics.ru