

|                    |  |             |   |
|--------------------|--|-------------|---|
| <b>PART NUMBER</b> | SML-LX0805SGC-TR                           | <b>REV</b>  | G |
| <b>REV</b>         | <b>E.C.N. NUMBER AND REVISION COMMENTS</b> | <b>DATE</b> |   |
| A                  | E.C.N. #10644. & REDRAWN IN 3D.            | 07.18.00    |   |
| B                  | E.C.N. #10862.                             | 05.09.02    |   |
| C                  | E.C.N. #10967.                             | 03.14.03    |   |
| D                  | E.C.N. #11148.                             | 01.17.05    |   |
| E                  | E.C.N. #11508.                             | 03.06.09    |   |
| F                  | E.C.N. #10BRDR. & REDRAWN.                 | 05.07.12    |   |
| G                  | ECN-Lumex201800100                         | 06.08.18    |   |

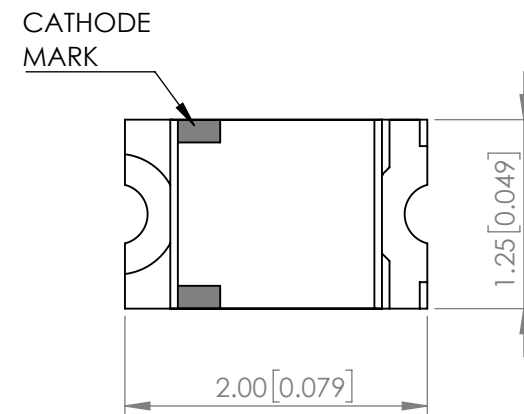

**POLARITY**

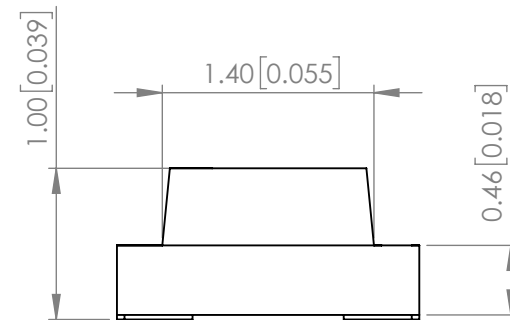
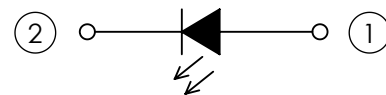

**RECOMMENDED SOLDER PAD LAYOUT**

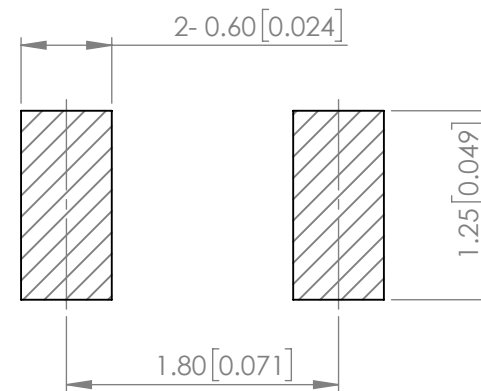
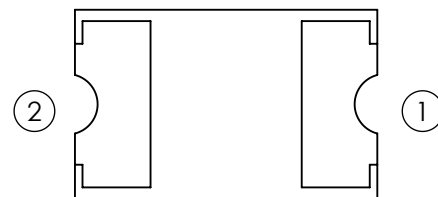

**ELECTRO-OPTICAL CHARACTERISTIC TA=25°C**

| PARAMETER          | MIN         | TYP | MAX | UNITS       | TEST COND |
|--------------------|-------------|-----|-----|-------------|-----------|
| PEAK WAVELENGTH    | -           | 570 | -   | nm          | If=20mA   |
| FORWARD VOLTAGE    | -           | 2.1 | 2.4 | Vf          | If=20mA   |
| REVERSE CURRENT    | -           | -   | 10  | uA          | VR=5V     |
| LUMINOUS INTENSITY | -           | 15  | -   | mcd         | If=20mA   |
| VIEWING ANGLE      | -           | 140 | -   | 2x theta1/2 | -         |
| EMITTED COLOR      | GREEN       |     |     |             |           |
| EPOXY LENS FINISH  | WATER CLEAR |     |     |             |           |

**ABSOLUTE MAXIMUM RATINGS TA=25°C**

| PARAMETER               | MAX              | UNITS |
|-------------------------|------------------|-------|
| PEAK FORWARD CURRENT*   | 60               | mA    |
| FORWARD CURRENT         | 30               | mA    |
| REVERSE VOLTAGE         | 5                | V     |
| POWER DISSIPATION       | 72               | mW    |
| STORAGE TEMPERATURE     | -40 TO +90       | °C    |
| OPERATING TEMPERATURE   | -40 TO +85       | °C    |
| SOLDERING TEMPERATURE** | 3 SEC. MAX @ 260 | °C    |

\*t<10us

\*\*2.0mm FROM BODY.

**NOTE:**

1. RoHS COMPLIANT.
2. COMPLIANCE WITH EU REACH.
3. COMPLIANCE Halogen Free .  
(Br <900 ppm ,Cl <900 ppm , Br+Cl < 1500 ppm)

MOISTURE SENSITIVE DEVICE  
PER JEDEC LEVEL 3 STANDARDS

\*UNLESS OTHERWISE SPECIFIED TOLERANCES PER DECIMAL PRECISION ARE: X=±1 (±0.039), X.X=±0.5 (±0.020), X.XX=±0.25 (±0.010), X.XXX=±0.127 (±0.005). LEAD SIZE=±0.05 (±0.002), LEAD LENGTH=±0.75 (±0.030). MIN= <sup>+DECIMAL PRECISION</sup>/<sub>-0.00</sub> MAX= <sup>+0.00</sup>/<sub>-DECIMAL PRECISION</sub>

**PROFILE**

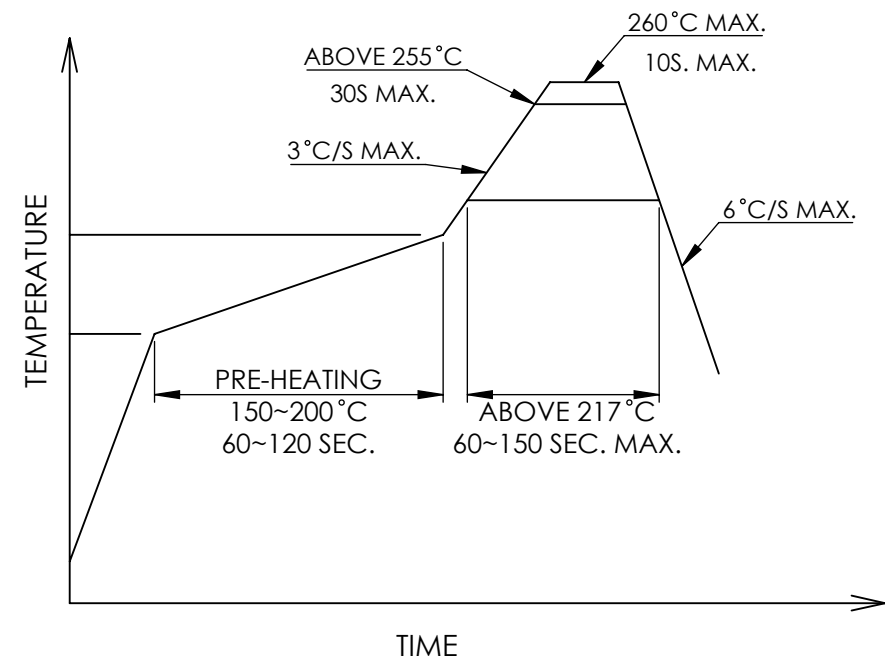

**CARRIER TAPE DIMENSION**

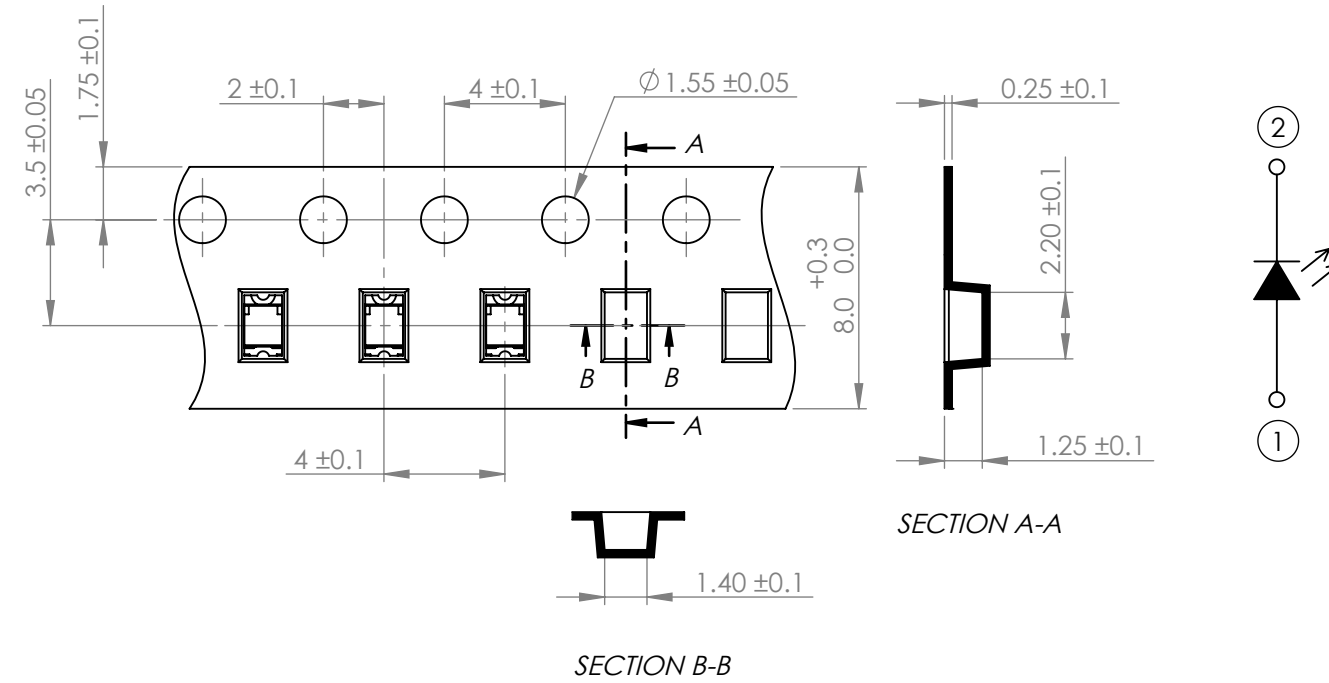

\*UNLESS OTHERWISE SPECIFIED TOLERANCES PER DECIMAL PRECISION ARE: X=±1 (±0.039), X.X=±0.5 (±0.020), X.XX=±0.25 (±0.010), X.XXX=±0.127 (±0.005). LEAD SIZE=±0.05 (±0.002), LEAD LENGTH=±0.75 (±0.030). MIN=  $\frac{+DECIMAL PRECISION}{-0.00}$  MAX=  $\frac{+0.00}{-DECIMAL PRECISION}$

|   |  |  |                   |                 |
|---|--|--|-------------------|-----------------|
|  <p>425 N. GARY AVE.<br/>CAROL STREAM, IL 60188<br/>PHONE : 800-278-5666<br/>FAX : 630-315-2150<br/>WEB : WWW.LUMEX.COM</p> | 2.0(L)*1.25(W)*1.0(H)mm, SURFACE MOUNT TOP VIEW LED, GaP 570nm GREEN, WATER CLEAR LENS, TAPE & REEL  |  | DATE : 2018.06.08 | DRAWN BY : C.C. |
|   | **THE SPECIFICATIONS MAY CHANGE AT ANY TIME WITHOUT NOTICE DUE TO NEW MATERIALS OR PRODUCT IMPROVEMENT.**  |  |                   |                 |
|   | CONFIDENTIAL INFORMATION<br>THE INFORMATION CONTAINED IN THIS DOCUMENT IS THE PROPERTY OF LUMEX INC. EXCEPT AS SPECIFICALLY AUTHORIZED IN WRITING BY LUMEX INC., THE HOLDER OF THIS DOCUMENT SHALL KEEP ALL INFORMATION CONTAINED HEREIN CONFIDENTIAL AND SHALL PROTECT SAME IN WHOLE OR IN PART FROM DISCLOSURE AND DISSEMINATION TO ALL THIRD PARTIES. |  |                   |                 |
|   | UNIT : mm [INCH]   |  | SCALE : NTF       | PAGE : 2 OF 2   |

Компания «Life Electronics» занимается поставками электронных компонентов импортного и отечественного производства от производителей и со складов крупных дистрибьюторов Европы, Америки и Азии.

С конца 2013 года компания активно расширяет линейку поставок компонентов по направлению коаксиальный кабель, кварцевые генераторы и конденсаторы (керамические, пленочные, электролитические), за счёт заключения дистрибьюторских договоров

Мы предлагаем:

- Конкурентоспособные цены и скидки постоянным клиентам.
- Специальные условия для постоянных клиентов.
- Подбор аналогов.
- Поставку компонентов в любых объемах, удовлетворяющих вашим потребностям.
- Приемлемые сроки поставки, возможна ускоренная поставка.
- Доставку товара в любую точку России и стран СНГ.
- Комплексную поставку.
- Работу по проектам и поставку образцов.
- Формирование склада под заказчика.
- Сертификаты соответствия на поставляемую продукцию (по желанию клиента).
- Тестирование поставляемой продукции.
- Поставку компонентов, требующих военную и космическую приемку.
- Входной контроль качества.
- Наличие сертификата ISO.

В составе нашей компании организован Конструкторский отдел, призванный помогать разработчикам, и инженерам.

Конструкторский отдел помогает осуществить:

- Регистрацию проекта у производителя компонентов.
- Техническую поддержку проекта.
- Защиту от снятия компонента с производства.
- Оценку стоимости проекта по компонентам.
- Изготовление тестовой платы монтаж и пусконаладочные работы.



Тел: +7 (812) 336 43 04 (многоканальный)

Email: [org@lifeelectronics.ru](mailto:org@lifeelectronics.ru)