

HEAVY EQUIPMENT & MATERIAL HANDLING GRIPS

The G3 Universal Grips can be customized for top-of-the-line machines requiring high switch content, or to provide only basic control functions on lower tier units. The OTTO G3 Universal Grips have a modular design and were developed for use with OTTO's standard pushbuttons, rockers, toggles, Hall effect switches and the JH and JHM series Hall effect joystick. Both the Small Universal Grip and the Medium Universal Grip are easily customized with multiple switch configurations, quickly and without tooling charges.

- **Modular design eliminates the need for tooling charges**
- **Compatible with the OTTO JH and JHM series Hall effect Joysticks**
- **Small & medium sizes available**
- **Accommodates a full line of pushbutton, rocker, toggle, HP Hall effect & HPL proportional output series of switches**
- **Various mounting & termination options available**
- **Includes mounting adapter with boot ring**



Small Universal Grip Shown Unpopulated and with Pushbutton and Rocker Switches

Medium Universal Grip Shown with Pushbutton and Rocker Switches

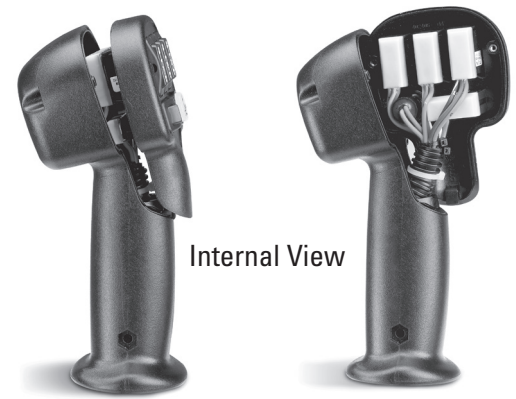
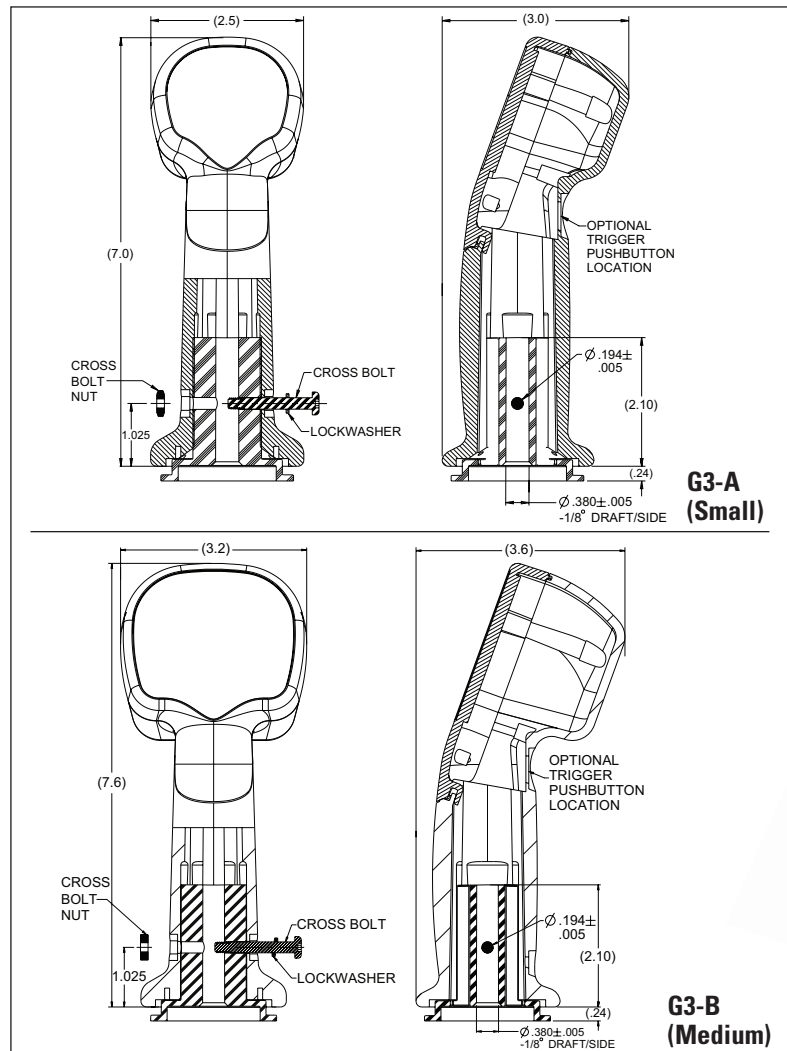

Internal View



Custom Mounting Adapters Available



Custom Terminations Available

MEDIUM UNIVERSAL GRIPS

| G3-B PART NUMBER CODE | | | | | | | | Part Number Code Continued Below |
|------------------------------|------------------------------------|-------------------------------|---|---|---|---|---|----------------------------------|
| G3-B | X | XX | X | X | X | X | X | |
| Configuration | Switches | Trigger Pushbutton in Handle | K1 Rocker #1 Style - Black * | K1 Rocker #2 Style - Black * | K1 Rocker #3 Style - Black * | K1 Rocker #4 Style - Black * | | |
| 1. Grip Only | See Configuration Sheet on page 33 | 1. None 2. Black 3. Red | 1. None 2. On-Off 3. (On)-Off 4. On-Off-On 5. (On)-Off-(On) | 1. None 2. On-Off 3. (On)-Off 4. On-Off-On 5. (On)-Off-(On) | 1. None 2. On-Off 3. (On)-Off 4. On-Off-On 5. (On)-Off-(On) | 1. None 2. On-Off 3. (On)-Off 4. On-Off-On 5. (On)-Off-(On) | 1. None 2. On-Off 3. (On)-Off 4. On-Off-On 5. (On)-Off-(On) | |

* () denotes momentary. On position or momentary position is up or to the right. Contact factory for rocker legends and additional color options.

| G3-B PART NUMBER CODE CONTINUED | | | | | | | |
|--|--|--|--|--|--|--|--|
| Cont. | X | X | X | X | X | X | X |
| HTW #1** | HTW #2** | P9 Button #1 Color | P9 Button #2 Color | P9 Button #3 Color | P9 Button #4 Color | P9 Button #5 Color | P9 Button #6 Color |
| 1. None 2. Return to Center ¹ 3. Friction ² 4. Return to End ³ | 1. None 2. Return to Center ¹ 3. Friction ² 4. Return to End ³ | N. None 1. Red 2. Black 3. Orange 4. Yellow 5. Green 6. Blue 7. Violet 8. Gray 9. White | N. None 1. Red 2. Black 3. Orange 4. Yellow 5. Green 6. Blue 7. Violet 8. Gray 9. White | N. None 1. Red 2. Black 3. Orange 4. Yellow 5. Green 6. Blue 7. Violet 8. Gray 9. White | N. None 1. Red 2. Black 3. Orange 4. Yellow 5. Green 6. Blue 7. Violet 8. Gray 9. White | N. None 1. Red 2. Black 3. Orange 4. Yellow 5. Green 6. Blue 7. Violet 8. Gray 9. White | N. None 1. Red 2. Black 3. Orange 4. Yellow 5. Green 6. Blue 7. Violet 8. Gray 9. White |

1 = HTW-1A12X22***
2 = HTWF-1A12X22***
3 = HTWE-1A12X22***

** Positive travel is up or to the right. Contact factory for additional options.
***Contact factory for additional options.

STANDARD FACEPLATES

MEDIUM UNIVERSAL GRIPS SWITCH CONFIGURATIONS

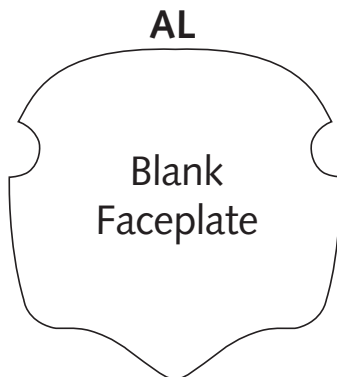
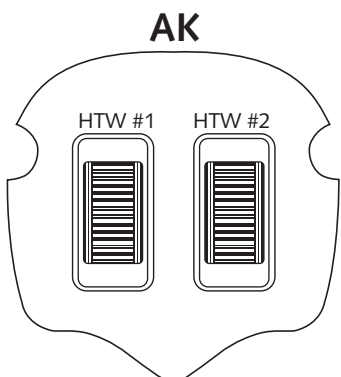
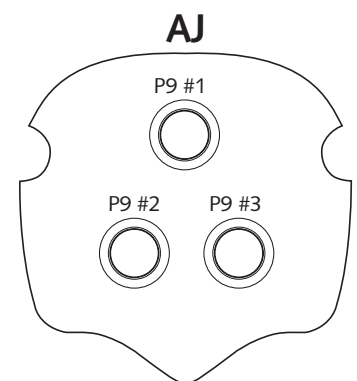
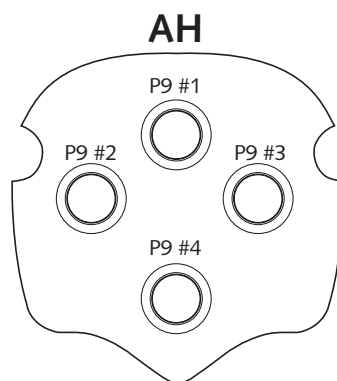
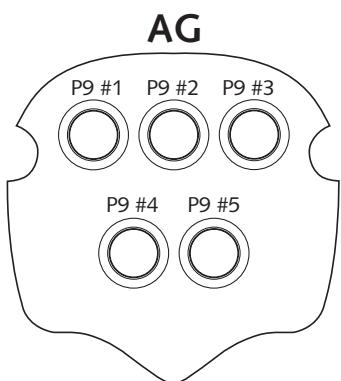
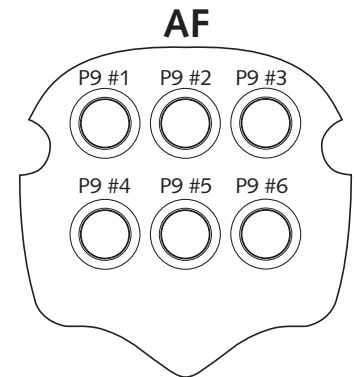
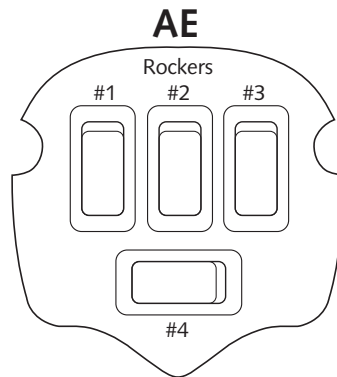
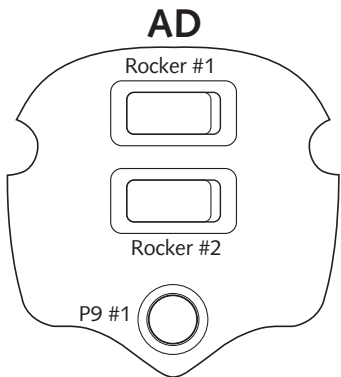
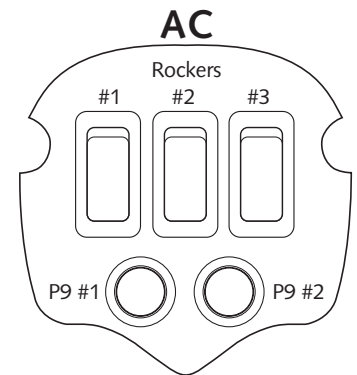
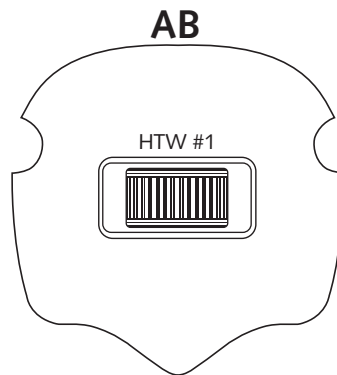
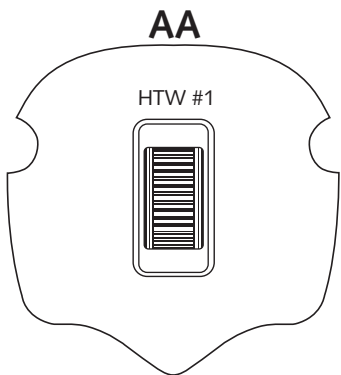

Note: Faceplates and switches are not actual size. Switches are not proportional to the faceplates. Drawings are for configuration reference only.

GRIPS

MEDIUM UNIVERSAL GRIPS SCHEMATICS

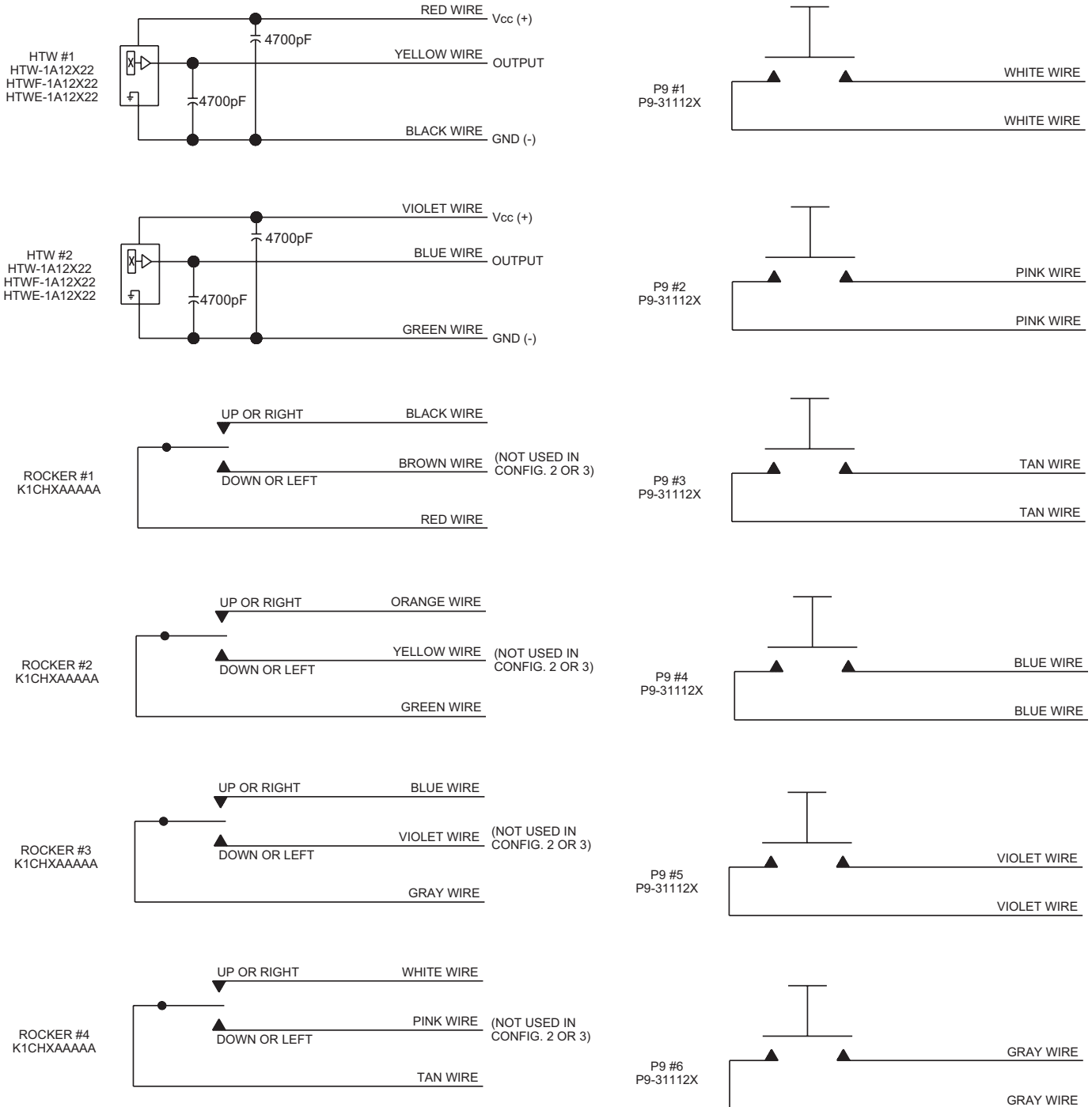

Компания «Life Electronics» занимается поставками электронных компонентов импортного и отечественного производства от производителей и со складов крупных дистрибьюторов Европы, Америки и Азии.

С конца 2013 года компания активно расширяет линейку поставок компонентов по направлению коаксиальный кабель, кварцевые генераторы и конденсаторы (керамические, пленочные, электролитические), за счёт заключения дистрибьюторских договоров

Мы предлагаем:

- Конкурентоспособные цены и скидки постоянным клиентам.
- Специальные условия для постоянных клиентов.
- Подбор аналогов.
- Поставку компонентов в любых объемах, удовлетворяющих вашим потребностям.
- Приемлемые сроки поставки, возможна ускоренная поставка.
- Доставку товара в любую точку России и стран СНГ.
- Комплексную поставку.
- Работу по проектам и поставку образцов.
- Формирование склада под заказчика.
- Сертификаты соответствия на поставляемую продукцию (по желанию клиента).
- Тестирование поставляемой продукции.
- Поставку компонентов, требующих военную и космическую приемку.
- Входной контроль качества.
- Наличие сертификата ISO.

В составе нашей компании организован Конструкторский отдел, призванный помогать разработчикам, и инженерам.

Конструкторский отдел помогает осуществить:

- Регистрацию проекта у производителя компонентов.
- Техническую поддержку проекта.
- Защиту от снятия компонента с производства.
- Оценку стоимости проекта по компонентам.
- Изготовление тестовой платы монтаж и пусконаладочные работы.



Тел: +7 (812) 336 43 04 (многоканальный)

Email: org@lifeelectronics.ru