

Coding Spline
 Working Temp: 125°C
 Color: Red
 Body: PA66/6 UL94-Vo
 Application: Plug-in Connectors

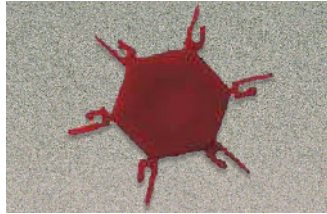

POL-P

Cat. #	Length (mm)	Std. Pk.
POL-P	7.90	30/5

- Used for parts:**
- PVXX-5.00, 5.08, 7.50
 - PHXX-5.00, 5.08, 7.50
 - PVPXX-5.00, 5.08, 7.50
 - PHPXX-5.00, 5.08, 7.50
 - PDSHXX-5.00, 5.08
 - PDSVXX-5.00, 5.08
 - PDVXX-5.00, 5.08
 - PDHXX-5.00, 5.08
 - PIXX-5.00, 5.08
 - PIPXX-5.00, 5.08
 - SFXX-5.00, 5.08

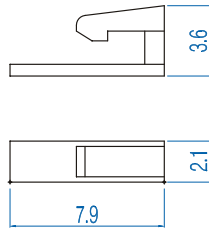

Coding Spline
 Working Temp: 125°C
 Color: Red
 Body: PA66/6 UL94-Vo
 Application: Plug-in Connectors

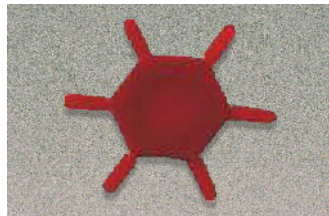

POL-S

Cat. #	Length (mm)	Std. Pk.
POL-S	7.90	30/5

- Used for parts:**
- SHXX-5.00, 5.08, 7.50
 - PVPXX-3.50, 3.81
 - PHPXX-3.50, 3.81
 - SVFXX-5.08
 - SVP-5.08

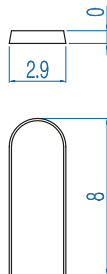

Jumpers, Adjacent
 Working Temp: 125°C
 Color: Green
 Body: PA66/6 UL94-Vo
 Application: Jumper Connection
 Design: 5.08 Spacing Modular

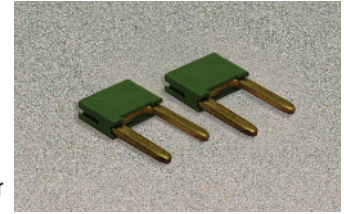

PT5

Cat. #	Length (B) (mm)	Std. Pk.
PT5	10.16	100

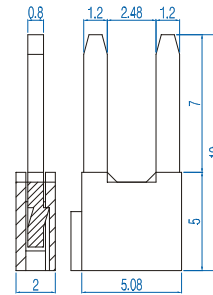

Jumpers, Alternate
 Working Temp: 125°C
 Color: Green
 Body: PA66/6 UL94-Vo
 Application: Jumper Connection
 Design: 10.16 Spacing Modular

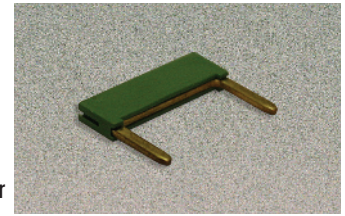

PT10

Cat. #	Length (B) (mm)	Std. Pk.
PT10	10.16	100

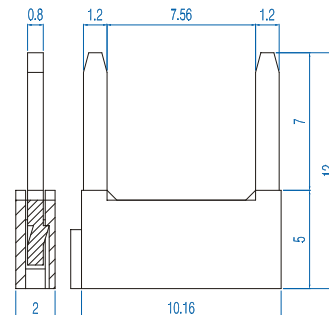

Компания «Life Electronics» занимается поставками электронных компонентов импортного и отечественного производства от производителей и со складов крупных дистрибьюторов Европы, Америки и Азии.

С конца 2013 года компания активно расширяет линейку поставок компонентов по направлению коаксиальный кабель, кварцевые генераторы и конденсаторы (керамические, пленочные, электролитические), за счёт заключения дистрибьюторских договоров

Мы предлагаем:

- Конкурентоспособные цены и скидки постоянным клиентам.
- Специальные условия для постоянных клиентов.
- Подбор аналогов.
- Поставку компонентов в любых объемах, удовлетворяющих вашим потребностям.
- Приемлемые сроки поставки, возможна ускоренная поставка.
- Доставку товара в любую точку России и стран СНГ.
- Комплексную поставку.
- Работу по проектам и поставку образцов.
- Формирование склада под заказчика.
- Сертификаты соответствия на поставляемую продукцию (по желанию клиента).
- Тестирование поставляемой продукции.
- Поставку компонентов, требующих военную и космическую приемку.
- Входной контроль качества.
- Наличие сертификата ISO.

В составе нашей компании организован Конструкторский отдел, призванный помогать разработчикам, и инженерам.

Конструкторский отдел помогает осуществить:

- Регистрацию проекта у производителя компонентов.
- Техническую поддержку проекта.
- Защиту от снятия компонента с производства.
- Оценку стоимости проекта по компонентам.
- Изготовление тестовой платы монтаж и пусконаладочные работы.



Тел: +7 (812) 336 43 04 (многоканальный)

Email: org@lifeelectronics.ru