

THIS DRAWING IS UNPUBLISHED. RELEASED FOR PUBLICATION .19
 BY - ALL RIGHTS RESERVED.

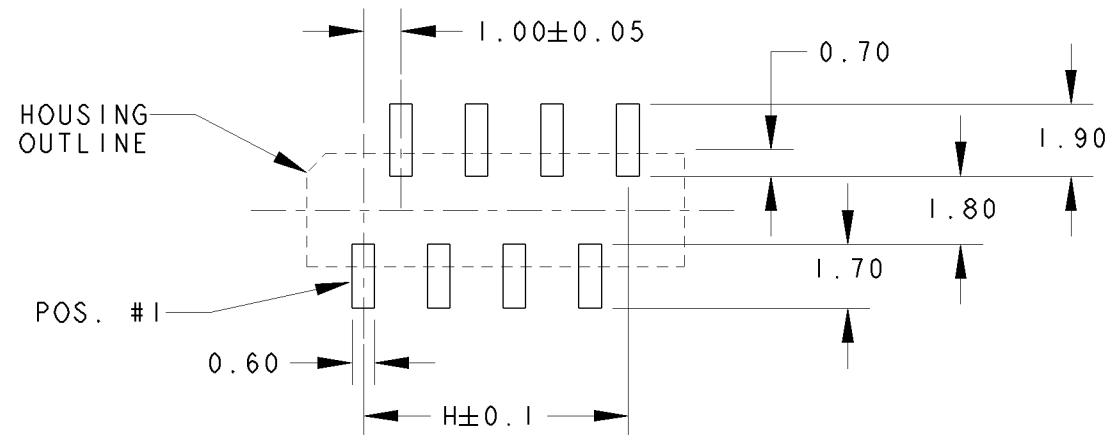
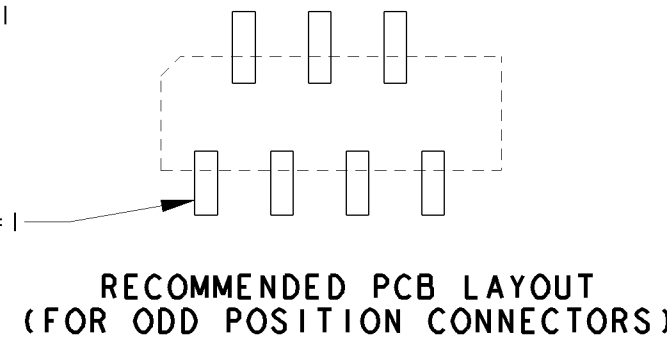
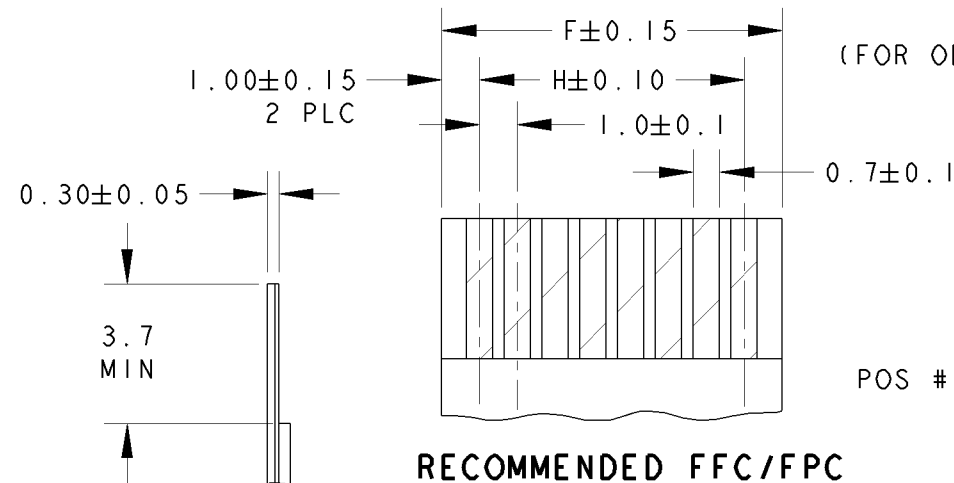
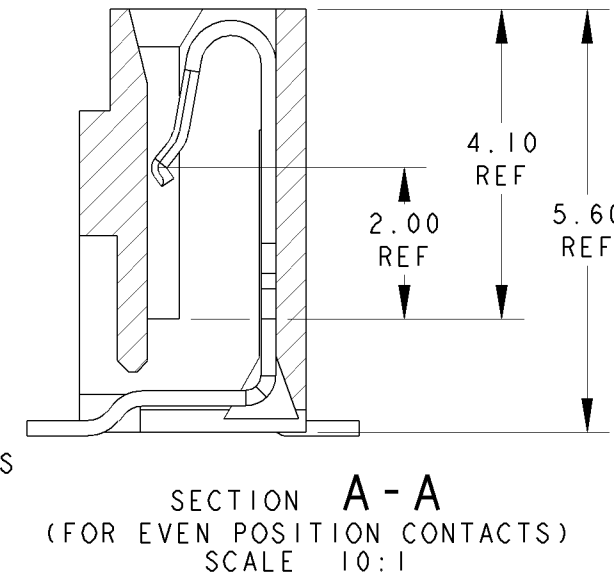
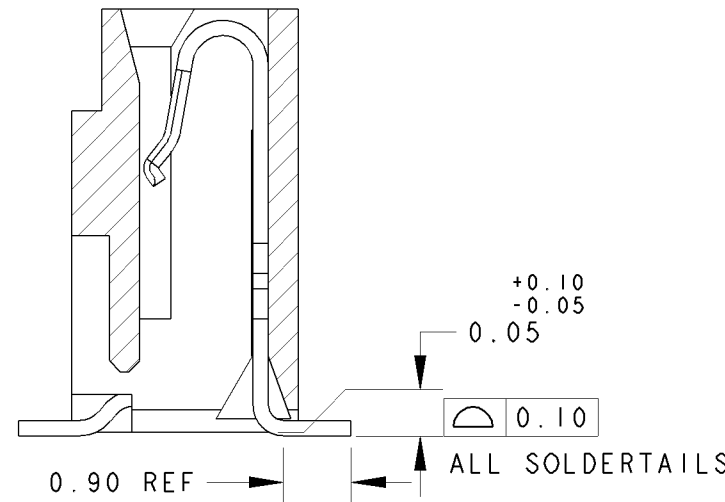
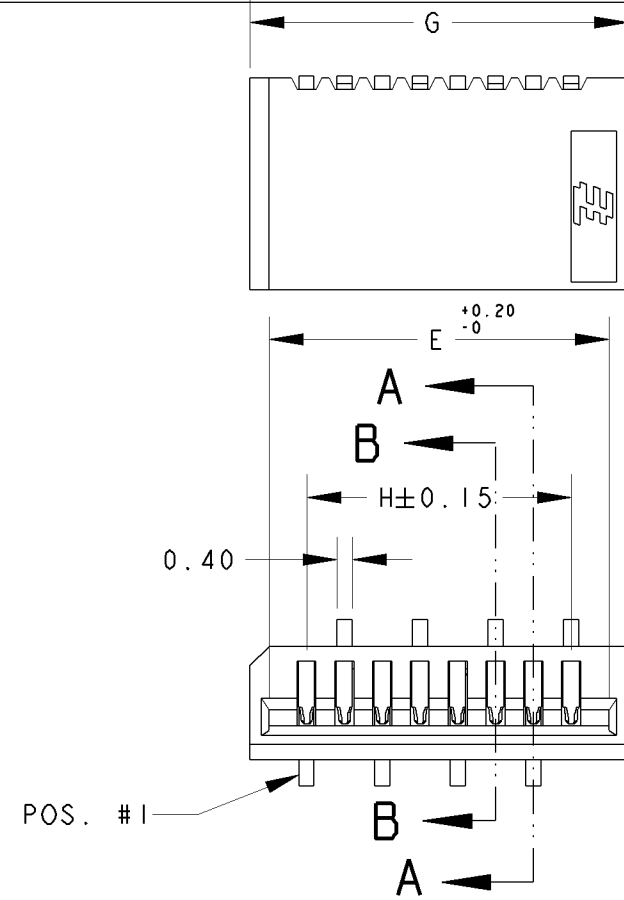

| LOC | | DIST | | REVISIONS | | | |
|-----|-----|---------------------------|---------|-----------|------|--|--|
| P | LTR | DESCRIPTION | DATE | DWN | APVD | | |
| DY | - | | | | | | |
| | J2 | REVISED PER ECO-11-005139 | 19MAR11 | RK | HMR | | |

NOTES:

- 1 MATERIAL:
HOUSING: GLASS FILLED HIGH TEMP NYLON, NATURAL COLOR (BEIGE)
CONTACT: PHOSPHOR BRONZE
- 2 FINISH: MATTE TIN OVER NICKEL UNDERPLATE
- 3. PACKAGING: TAPE & REEL (PACKAGING SPEC: 107-51189)

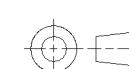

| | | | | | |
|-------|-------|-------|-------|------|-----------|
| 29.00 | 32.00 | 31.00 | 31.00 | 30 | 3-84982-0 |
| 28.00 | 31.00 | 30.00 | 30.00 | 29 | 2- -9 |
| 27.00 | 30.00 | 29.00 | 29.00 | 28 | 2- -8 |
| 26.00 | 29.00 | 28.00 | 28.00 | 27 | 2- -7 |
| 25.00 | 28.00 | 27.00 | 27.00 | 26 | 2- -6 |
| 24.00 | 27.00 | 26.00 | 26.00 | 25 | 2- -5 |
| 23.00 | 26.00 | 25.00 | 25.00 | 24 | 2- -4 |
| 22.00 | 25.00 | 24.00 | 24.00 | 23 | 2- -3 |
| 21.00 | 24.00 | 23.00 | 23.00 | 22 | 2- -2 |
| 20.00 | 23.00 | 22.00 | 22.00 | 21 | 2- -1 |
| 19.00 | 22.00 | 21.00 | 21.00 | 20 | 2-84982-0 |
| 18.00 | 21.00 | 20.00 | 20.00 | 19 | 1- -9 |
| 17.00 | 20.00 | 19.00 | 19.00 | 18 | 1- -8 |
| 16.00 | 19.00 | 18.00 | 18.00 | 17 | 1- -7 |
| 15.00 | 18.00 | 17.00 | 17.00 | 16 | 1- -6 |
| 14.00 | 17.00 | 16.00 | 16.00 | 15 | 1- -5 |
| 13.00 | 16.00 | 15.00 | 15.00 | 14 | 1- -4 |
| 12.00 | 15.00 | 14.00 | 14.00 | 13 | 1- -3 |
| 11.00 | 14.00 | 13.00 | 13.00 | 12 | 1- -2 |
| 10.00 | 13.00 | 12.00 | 12.00 | 11 | 1- -1 |
| 9.00 | 12.00 | 11.00 | 11.00 | 10 | 1-84982-0 |
| 8.00 | 11.00 | 10.00 | 10.00 | 9 | -9 |
| 7.00 | 10.00 | 9.00 | 9.00 | 8 | -8 |
| 6.00 | 9.00 | 8.00 | 8.00 | 7 | -7 |
| 5.00 | 8.00 | 7.00 | 7.00 | 6 | -6 |
| 4.00 | 7.00 | 6.00 | 6.00 | 5 | -5 |
| 3.00 | 6.00 | 5.00 | 5.00 | 4 | 84982-4 |
| H | G | F | E | POS. | PART NO. |

| | | | | |
|--|--|--|--|--------------------|
| DWN WYLEE 19MAY2006 | |  TE Connectivity | NAME ASSY, 1.00mm FFC CONN SMT, V, (NON-ZIF) | |
| CHK KTOGH 19MAY2006 | | | | |
| APVD SFLEONG 19MAY2006 | | | | |
| PRODUCT SPEC 108-51054 | | | | |
| APPLICATION SPEC - | | SIZE A3 | CAGE CODE 00779 | DRAWING NO C-84982 |
| MATERIAL | | WEIGHT - | | SCALE 5:1 |
| DIMENSIONS: mm  | | TOLERANCES UNLESS OTHERWISE SPECIFIED: 0 PLC ±0.3 1 PLC ±0.3 2 PLC ±0.3 3 PLC ± 4 PLC ± ANGLES ±3° | | SHEET 1 OF 1 |
| FINISH   | | CUSTOMER DRAWING | | REV J2 |

Компания «Life Electronics» занимается поставками электронных компонентов импортного и отечественного производства от производителей и со складов крупных дистрибьюторов Европы, Америки и Азии.

С конца 2013 года компания активно расширяет линейку поставок компонентов по направлению коаксиальный кабель, кварцевые генераторы и конденсаторы (керамические, пленочные, электролитические), за счёт заключения дистрибьюторских договоров

Мы предлагаем:

- Конкурентоспособные цены и скидки постоянным клиентам.
- Специальные условия для постоянных клиентов.
- Подбор аналогов.
- Поставку компонентов в любых объемах, удовлетворяющих вашим потребностям.
- Приемлемые сроки поставки, возможна ускоренная поставка.
- Доставку товара в любую точку России и стран СНГ.
- Комплексную поставку.
- Работу по проектам и поставку образцов.
- Формирование склада под заказчика.
- Сертификаты соответствия на поставляемую продукцию (по желанию клиента).
- Тестирование поставляемой продукции.
- Поставку компонентов, требующих военную и космическую приемку.
- Входной контроль качества.
- Наличие сертификата ISO.

В составе нашей компании организован Конструкторский отдел, призванный помогать разработчикам, и инженерам.

Конструкторский отдел помогает осуществить:

- Регистрацию проекта у производителя компонентов.
- Техническую поддержку проекта.
- Защиту от снятия компонента с производства.
- Оценку стоимости проекта по компонентам.
- Изготовление тестовой платы монтаж и пусконаладочные работы.



Тел: +7 (812) 336 43 04 (многоканальный)

Email: org@lifeelectronics.ru