

VOLTAGE AND CURRENT CONTROL IC

■GENERAL DESCRIPTION

The **NJM2346** is a low power operation battery charger IC. It includes a voltage reference and two operational amplifiers for voltage and current control needed for a design of secondary circuit for battery chargers and switching regulators.

Low current consumption design contributes low standby power required for 1A class battery chargers.

■PACKAGE OUTLINE

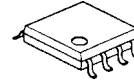

NJM2346M



NJM2346RB1

■FEATURES

- Low Quiescent Current 250uA typ.
- Precision AMP. $V_{io}=0.5mV$ typ.
- Operating Voltage 2.2V to 13V
- Precision Voltage Reference $1.24V \pm 1\%$
- PC pin Sink Current 20mA max.
- Bipolar Technology
- Package Outline DMP8, TVSP8

■PIN CONFIGURATION

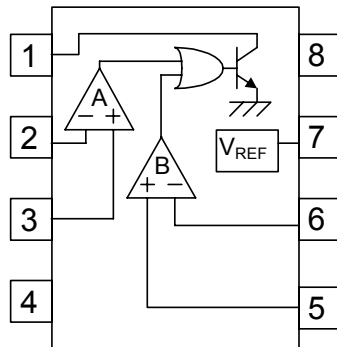

PIN FUNCTION

1. PC
2. A -INPUT
3. A +INPUT
4. GND
5. B +INPUT
6. B -INPUT
7. V_{REF}
8. V^+

■ABSOLUTE MAXIMUM RATINGS (Ta=25°C)

PARAMETER	SYMBOL	MAXIMUM RATINGS	UNIT
Supply Voltage	V^+	14	V
Differential Input Voltage	V_{ID}	(Ach) 14 (Bch) 14	V
Common Mode Input Voltage	V_{IC}	(Ach) -0.3 ~ 14 (note) (Bch) -0.3 ~ 14 (note)	V
PC Terminal Current	I_{PC}	20	mA
Power Dissipation	P_D	(DMP 8) 300 (TVSP 8) 320	mW
Operating Temperature Range	T_{OPR}	-40 ~ +85	°C
Storage Temperature Range	T_{STG}	-50 ~ +150	°C

(note) When the supply voltage is less than 14V,
the absolute maximum input voltage is equal to the supply voltage.

NJM2346

■RECOMMENDED OPERATING CONDITIONS (Ta=25°C)

PARAMETER	SYMBOL	MAXIMUM RATINGS	UNIT
Operating Voltage	Vopr	2.2 ~ 13	V

■ELECTRICAL CHARACTERISTICS (V⁺=5V, Ta=25°C)

GENERAL CHARACTERISTICS

PARAMETER	SYMBOL	TEST CONDITION	MIN.	TYP.	MAX.	UNIT
Operating Current	I _{CC}	I _{PC} =off	–	250	350	μA
Leakage Current	I _{PCLEAK}	V ⁺ =V _{PC} =13V	–	–	1	μA
Saturation Voltage	V _{PC(SAT)}	I _{PC} =20mA	–	0.1	0.3	V
Reference Voltage	V _{REF}	I _{REF} =0mA	1227	1240	1253	mV
Reference Voltage Load Regulation	$\frac{\Delta V_{REF}}{\Delta I_{REF}}$	I _{REF} =0mA ~ 1mA	–	–	10	mV

[Ach]

PARAMETER	SYMBOL	TEST CONDITION	MIN.	TYP.	MAX.	UNIT
Input Offset Voltage	V _{IO}		–	0.5	2	mV
Input Offset Current	I _{IO}		–	10	50	nA
Input Bias Current	I _B		–	40	160	nA
Large Signal Voltage Gain	A _V		–	80	–	dB
Input Common Mode Voltage Range	V _{ICM}		-0.2 ~ 3.0	–	–	V
Common Mode Rejection Ratio	CMR		–	80	–	dB
Supply Voltage Rejection Ratio	SVR		–	80	–	dB
Slew Rate	SR		–	0.5	–	V/μA
Gain Bandwidth Product	GB	f=10kHz	–	1	–	MHz

[Bch]

PARAMETER	SYMBOL	TEST CONDITION	MIN.	TYP.	MAX.	UNIT
Input Offset Voltage	V _{IO}		–	0.5	2	mV
Input Offset Current	I _{IO}		–	10	50	nA
Input Bias Current	I _B		–	20	80	nA
Large Signal Voltage Gain	A _V		–	80	–	dB
Input Common Mode Voltage Range	V _{ICM}		0.5 ~ 4.0	–	–	V
Common Mode Rejection Ratio	CMR		–	80	–	dB
Supply Voltage Rejection Ratio	SVR		–	80	–	dB
Slew Rate	SR		–	0.5	–	V/μA
Gain Bandwidth Product	GB	f=10kHz	–	1	–	MHz

■ TYPICAL APPLICATIONS

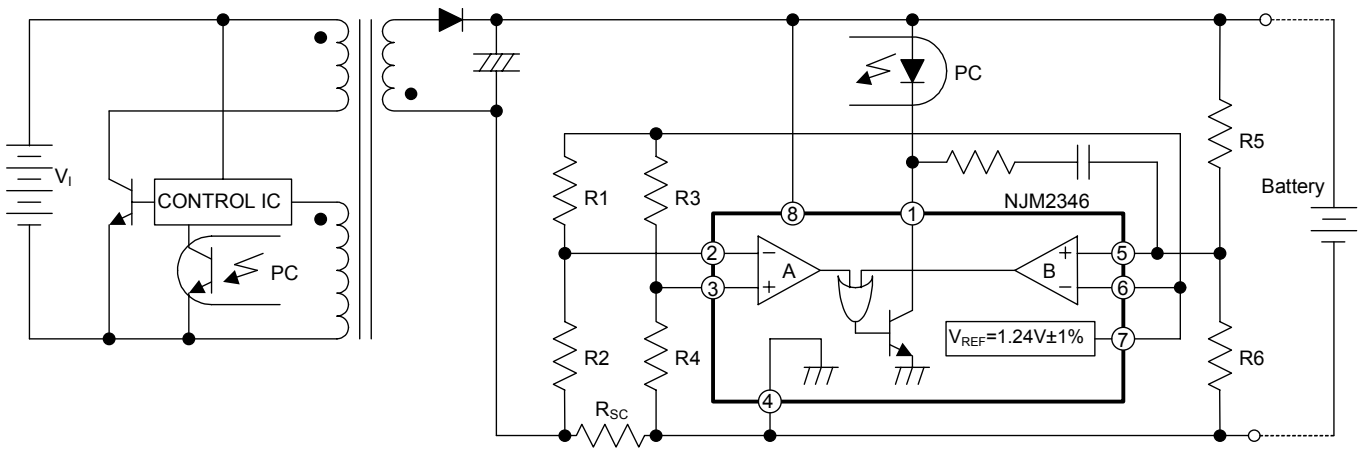

■ TYPICAL CHARACTERISTICS

Ach Voltage Gain · Phase vs. Frequency

($V^+ = 5V, T_a = 25^\circ C$)

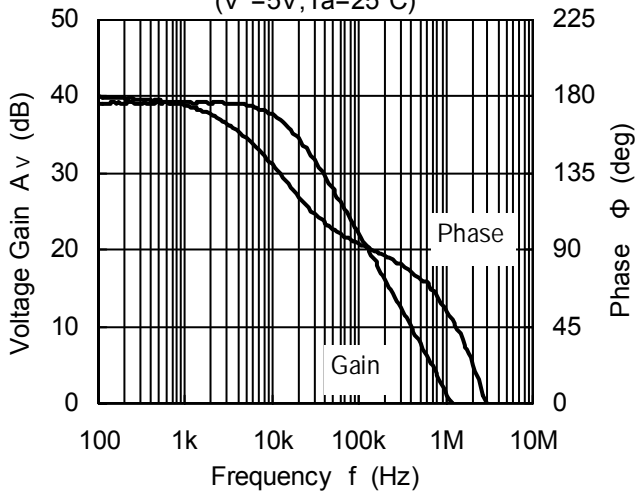

Bch Voltage Gain · Phase vs. Frequency

($V^+ = 5V, T_a = 25^\circ C$)

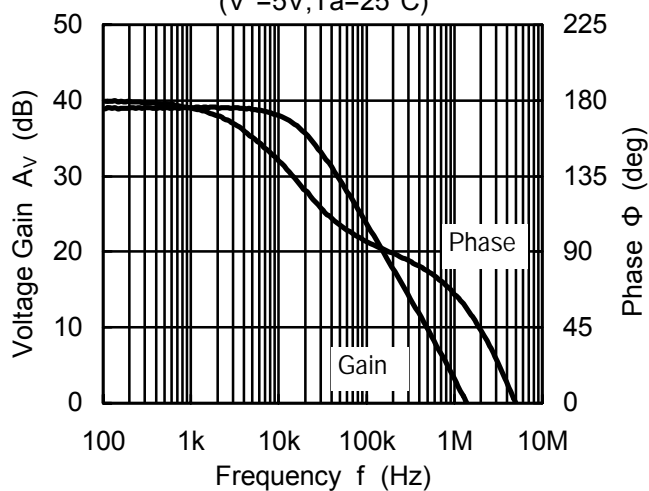

Operating Current vs. Operating Voltage

($I_{PC} = \text{off}, T_a = 25^\circ C$)

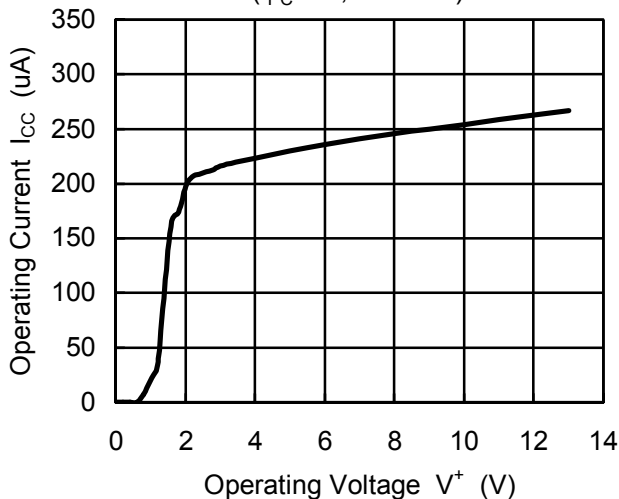

Reference Voltage vs. Operating Voltage

($I_{REF} = 0mA, T_a = 25^\circ C$)

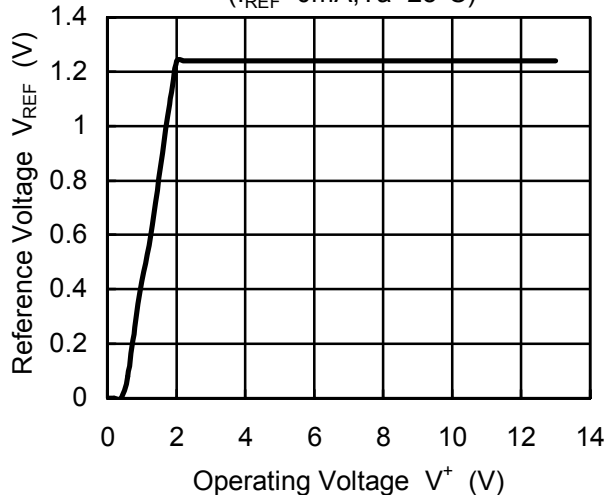

Saturation Voltage vs. PC Terminal Current

($V^+ = 5V, T_a = 25^\circ C$)

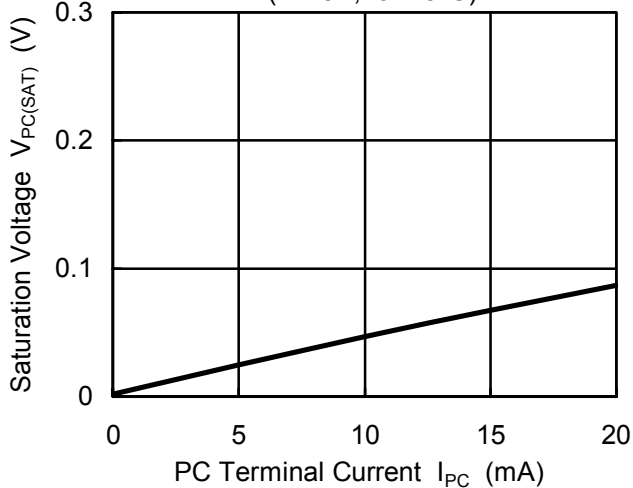

Reference Voltage vs. 7pin Output Current

($V^+ = 5V, T_a = 25^\circ C$)

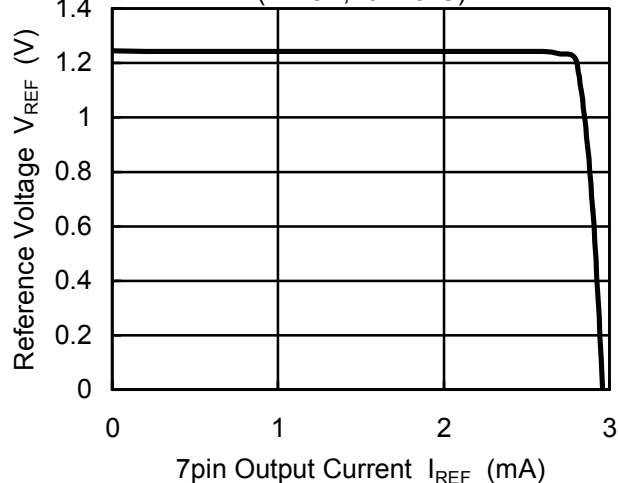

■ TYPICAL CHARACTERISTICS

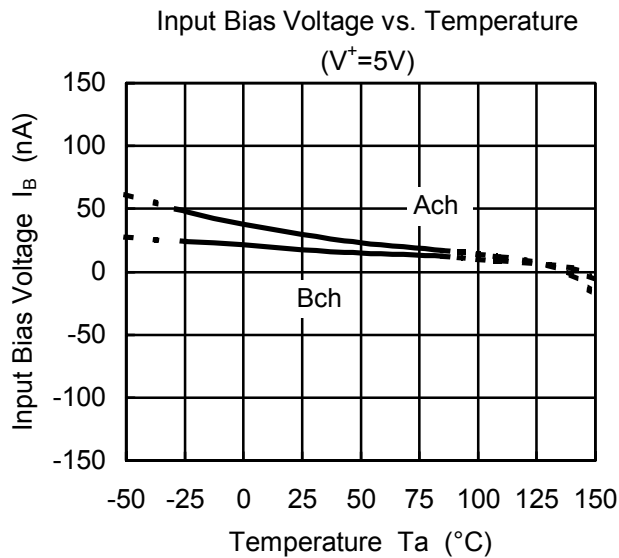
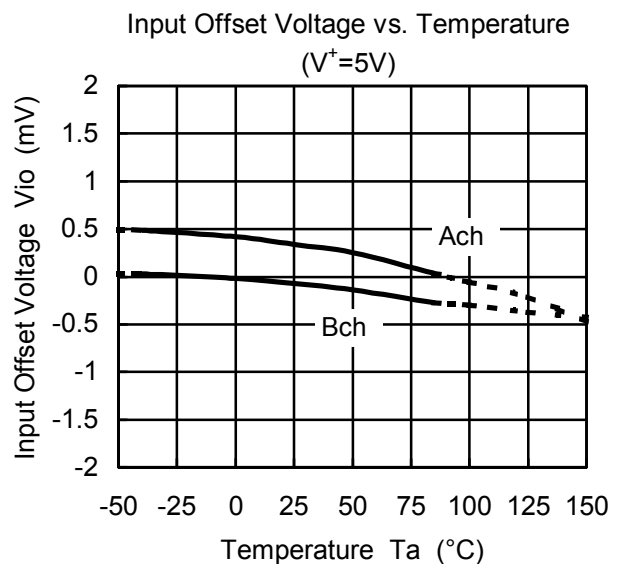
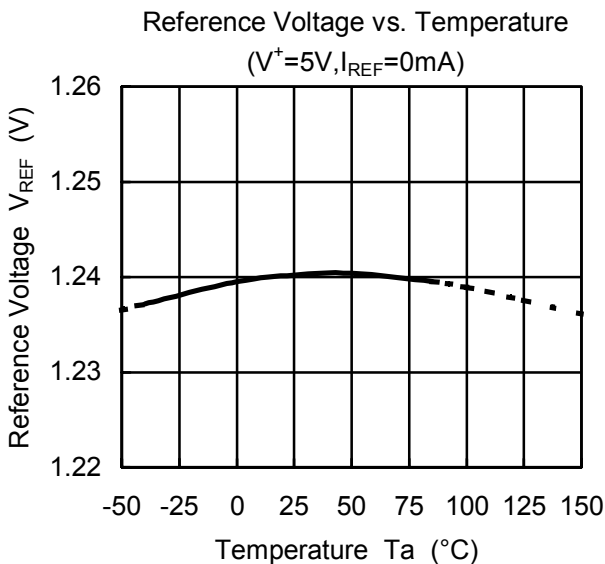
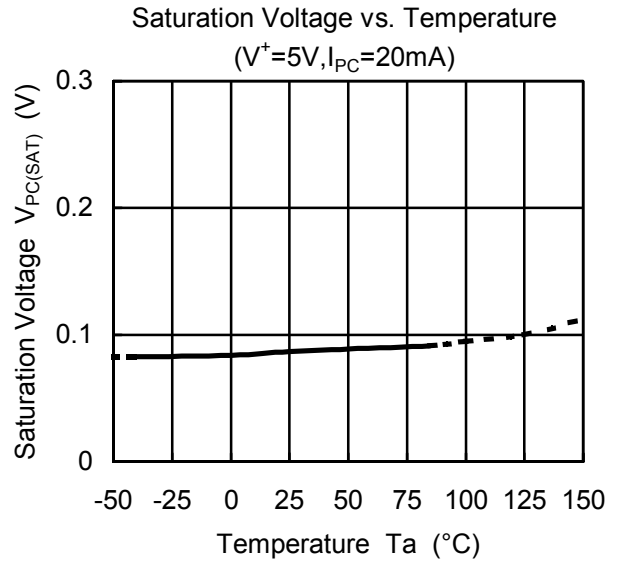
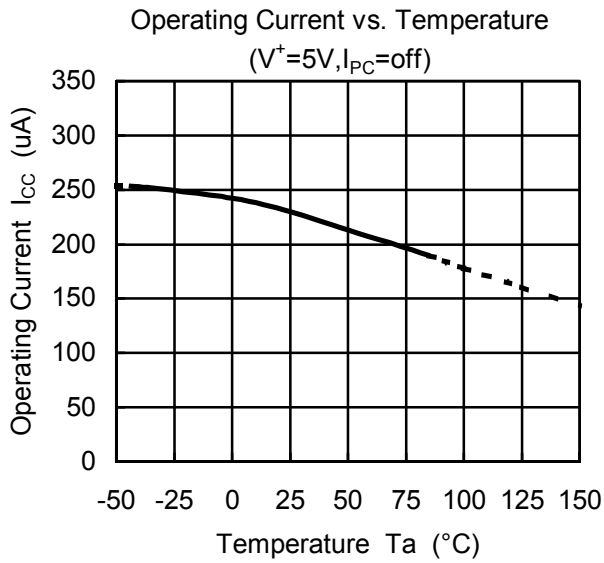

[CAUTION]
The specifications on this databook are only given for information, without any guarantee as regards either mistakes or omissions. The application circuits in this databook are described only to show representative usages of the product and not intended for the guarantee or permission of any right including the industrial rights.

Компания «Life Electronics» занимается поставками электронных компонентов импортного и отечественного производства от производителей и со складов крупных дистрибьюторов Европы, Америки и Азии.

С конца 2013 года компания активно расширяет линейку поставок компонентов по направлению коаксиальный кабель, кварцевые генераторы и конденсаторы (керамические, пленочные, электролитические), за счёт заключения дистрибьюторских договоров

Мы предлагаем:

- Конкурентоспособные цены и скидки постоянным клиентам.
- Специальные условия для постоянных клиентов.
- Подбор аналогов.
- Поставку компонентов в любых объемах, удовлетворяющих вашим потребностям.
- Приемлемые сроки поставки, возможна ускоренная поставка.
- Доставку товара в любую точку России и стран СНГ.
- Комплексную поставку.
- Работу по проектам и поставку образцов.
- Формирование склада под заказчика.
- Сертификаты соответствия на поставляемую продукцию (по желанию клиента).
- Тестирование поставляемой продукции.
- Поставку компонентов, требующих военную и космическую приемку.
- Входной контроль качества.
- Наличие сертификата ISO.

В составе нашей компании организован Конструкторский отдел, призванный помогать разработчикам, и инженерам.

Конструкторский отдел помогает осуществить:

- Регистрацию проекта у производителя компонентов.
- Техническую поддержку проекта.
- Защиту от снятия компонента с производства.
- Оценку стоимости проекта по компонентам.
- Изготовление тестовой платы монтаж и пусконаладочные работы.



Тел: +7 (812) 336 43 04 (многоканальный)

Email: org@lifeelectronics.ru