

DO NOT SCALE

DIMENSIONS IN mm

METRIC

THIRD ANGLE
PROJECTION

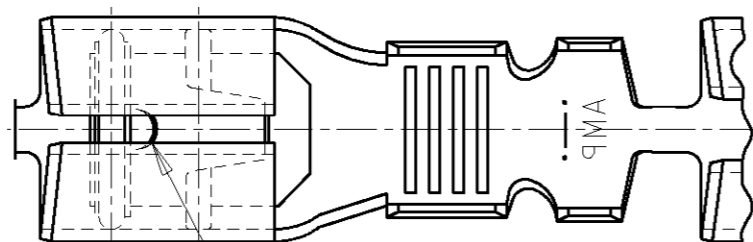
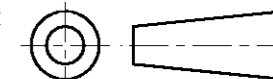

DIMPLE

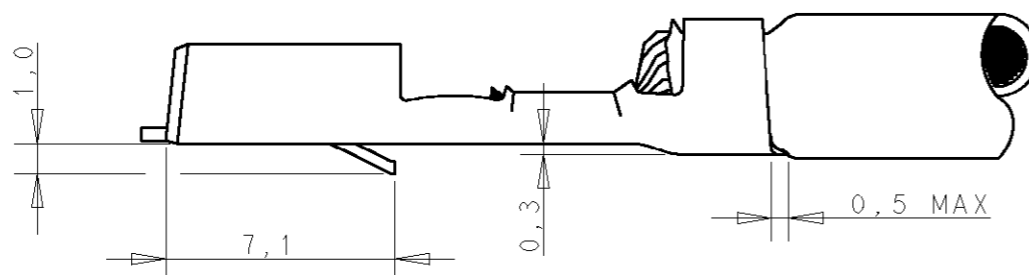
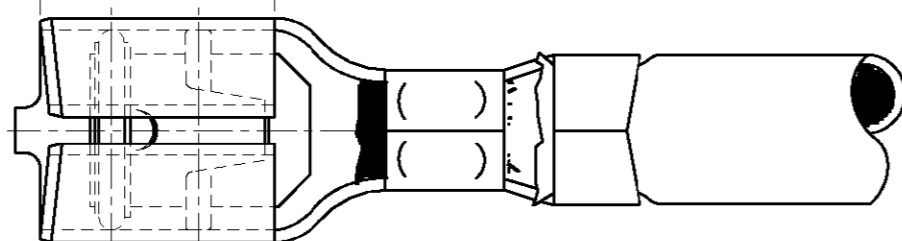
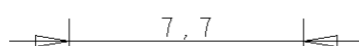
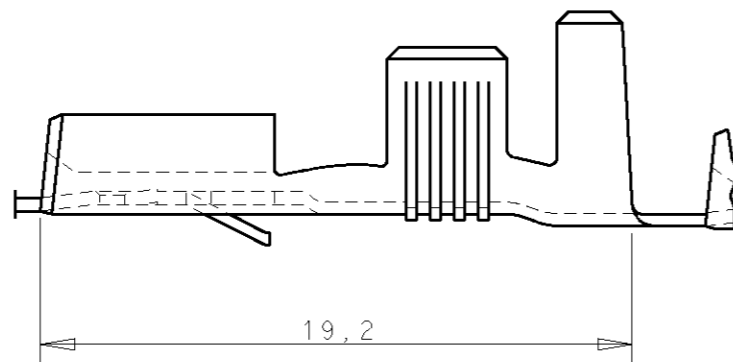
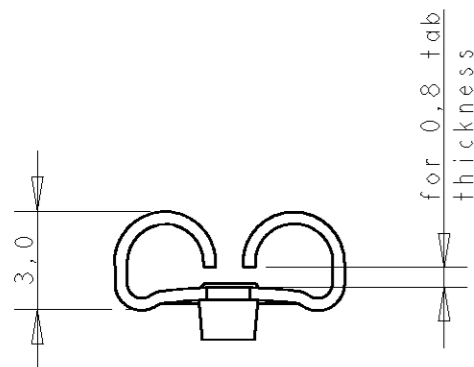

WIRE RANGE :
4,0-6,0 mm²
INSULATION RANGE :
3,4-5,1mm DIA.

DIRECTION OFF TOP OF REEL

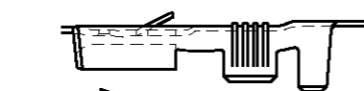

Terminal "U" down.

NOTES:

1 PH.BRONZE ACC ASTM B103.

2 OBSOLETE PARTS: OBSOLETE CIS STREAMLINING PER D.RENAUD/D.SINISI

GENERAL TOLERANCES ±0.3

	NOTES	FINISH	MATERIAL	PARTNUMBER
OBSOLETE 2	1	PRE-TINPLATED	PH.BRONZE	160811-8
	1	PRE-TINPLATED	BRASS	160811-7
OBSOLETE 2	1	UNPLATED	PH.BRONZE	160811-8
	1	UNPLATED	BRASS	160811-7
OBSOLETE 2	1	SILVERPLATED	PH.BRONZE	160811-6
	1	SILVERPLATED	BRASS	160811-5
OBSOLETE 2	1	TINPLATED	PH.BRONZE	160811-4
	1	UNPLATED	PH.BRONZE	160811-3
	1	TINPLATED	BRASS	160811-2
	1	UNPLATED	BRASS	160811-1

CUSTOMER DRAWING					FOR REFERENCE ONLY WILL NOT BE UPDATED	
G1 ECO-09-025699					© COPYRIGHT 19- BY AMP HOLLAND B.V. ALL INTERNATIONAL RIGHTS RESERVED. AMP PRODUCTS MAY BE COVERED BY U.S. AND FOREIGN AND/OR PATENTS PENDING.	
G ES00-0008-03					THIS DRAWING IS UNPUBLISHED RELEASED FOR PUBLICATION	
F ES00-0065-01					AMP Tyco Electronics AMP Barcelona, Spain	
E ES00-0043-01					NAME 6,3 SRS FASTIN-ON RECEPTACLE	
D EH-0168-94					DRG.No. 160811	
LTR. REVISION RECORD					REV.LTR. G1	
DR.: D.KESSLER					SHEET 1 OF 1	
CHK.: P.BEIJNON					A3	
APP.: L.v.SOEST						
DATE: 21-06-94						

Компания «Life Electronics» занимается поставками электронных компонентов импортного и отечественного производства от производителей и со складов крупных дистрибьюторов Европы, Америки и Азии.

С конца 2013 года компания активно расширяет линейку поставок компонентов по направлению коаксиальный кабель, кварцевые генераторы и конденсаторы (керамические, пленочные, электролитические), за счёт заключения дистрибьюторских договоров

Мы предлагаем:

- Конкурентоспособные цены и скидки постоянным клиентам.
- Специальные условия для постоянных клиентов.
- Подбор аналогов.
- Поставку компонентов в любых объемах, удовлетворяющих вашим потребностям.
- Приемлемые сроки поставки, возможна ускоренная поставка.
- Доставку товара в любую точку России и стран СНГ.
- Комплексную поставку.
- Работу по проектам и поставку образцов.
- Формирование склада под заказчика.
- Сертификаты соответствия на поставляемую продукцию (по желанию клиента).
- Тестирование поставляемой продукции.
- Поставку компонентов, требующих военную и космическую приемку.
- Входной контроль качества.
- Наличие сертификата ISO.

В составе нашей компании организован Конструкторский отдел, призванный помогать разработчикам, и инженерам.

Конструкторский отдел помогает осуществить:

- Регистрацию проекта у производителя компонентов.
- Техническую поддержку проекта.
- Защиту от снятия компонента с производства.
- Оценку стоимости проекта по компонентам.
- Изготовление тестовой платы монтаж и пусконаладочные работы.



Тел: +7 (812) 336 43 04 (многоканальный)

Email: org@lifeelectronics.ru