

PRODUCT NUMBER SEE SHEET 2

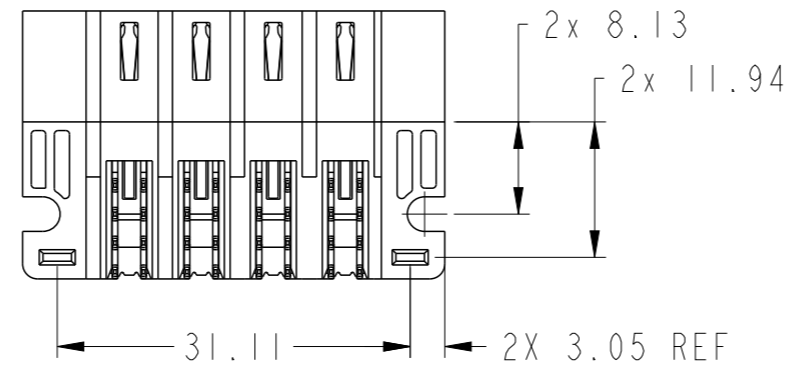

spec ref	*	dr	Rainbow Zhan	2015/04/07	projection	MM	size	A3	scale	3:2
tolerance std	ASME Y14.5	eng	Zhen-Hua Liu	2015/04/14			ecn no	-	rel level	Released
TOLERANCES UNLESS OTHERWISE SPECIFIED		chr	Fancy Zhang	2015/04/14			product family	PwrBlade+		
surface	linear	0.X	±0.5		title 4HP RA PF HEADER	dwg no 10106125-4000002	rev A			
		0.XX	±0.25							
		0.XXX	±0.10							
ASME Y14.5	angular	0°	±2°	www.fci.com	cat. no.	Product - Customer Drw	sheet 1 of 3			

PRODUCT NO.	ROWS	HIGH POWER					E2
		E1	P1	P2	P3	P4	
10106125-4000002LF	DCBA	HE	HE	HE	HE		

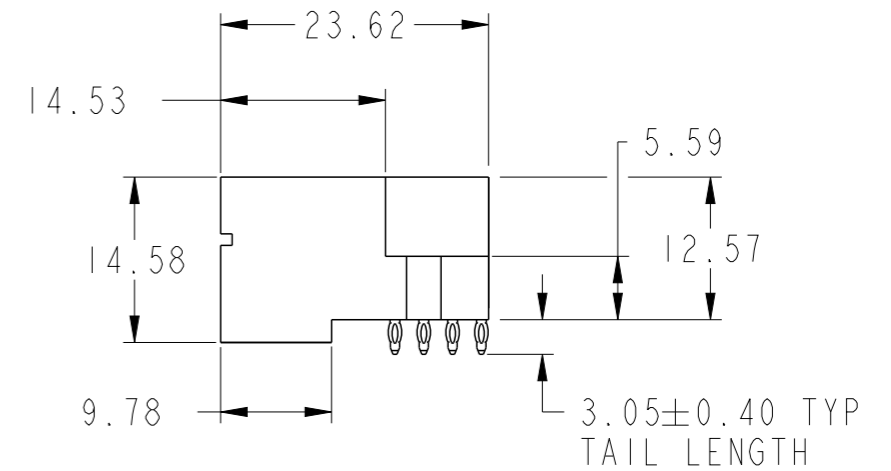
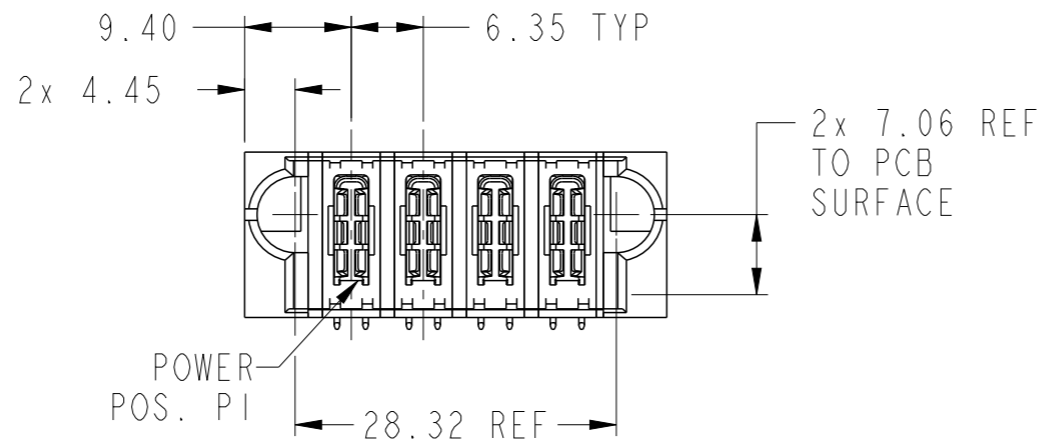
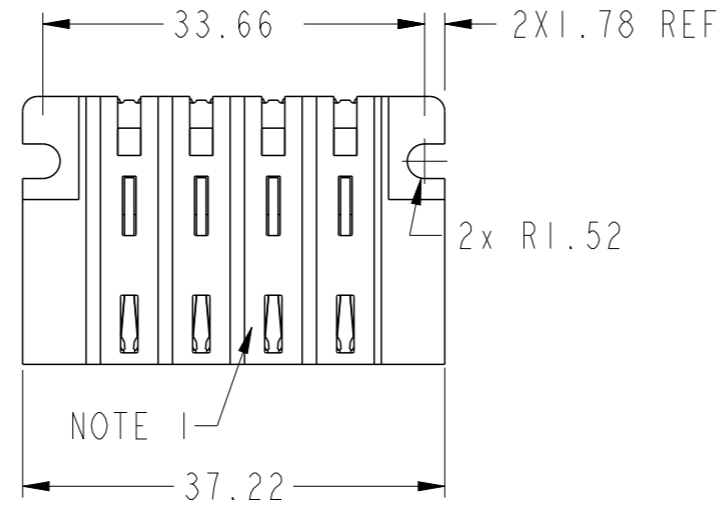
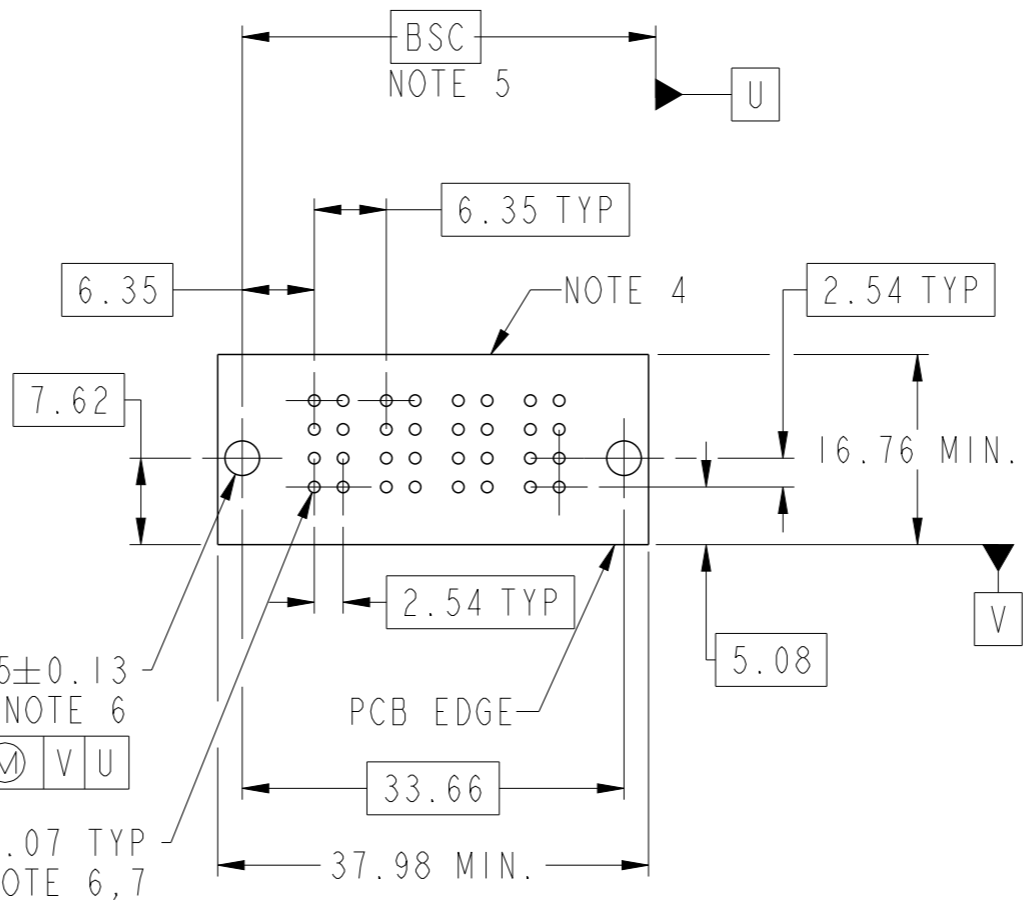

2X $\varnothing 3.05 \pm 0.13$
NOTE 6

$\varnothing 0.10 \text{ (M)}$ V U

$\varnothing 1.02 \pm 0.07$ TYP
NOTE 6, 7

$\varnothing 0.10 \text{ (M)}$ V U



Copyright FCI.

CODE	DESCRIPTION
HE	STD HIGH POWER CONTACT (3.05)

dr	Rainbow Zhan	2015/04/07	projection	MM	size	A3	scale	3:2
eng	Zhen-Hua Liu	2015/04/14			ecn no	-		
chr	Fancy Zhang	2015/04/14	product family	PwrBlade+	rel level	Released		
appr	Pei-Ming Zheng	2015/04/14						



www.fci.com	cat. no.	title	4HP	dwg no	10106125-4000002	rev	A
			RA PF HEADER		Product - Customer Drw		sheet 2 of 3

NOTES:

- 1) "FCI", PART NUMBER AND DATE CODE TO BE MARKED ON THIS SURFACE.
THE P/N CAN BE OMITTED IF THERE IS NOT ENOUGH SPACE ON THIS SURFACE.
- 2) MATERIALS:
-HOUSING - GLASS FILLED WITH HIGH TEMP THERMOPLASTIC, UL94V-0.
-SIGNAL CONTACT - COPPER ALLOY.
-POWER CONTACT - HIGH CONDUCTIVITY COPPER ALLOY.
- 3) PLATING SPECIFICATION: 10116351
- 4) DENOTES CONNECTOR KEEP OUT ZONE.
- 5) DATUM AND BASIC DIMENIONS WERE ESTABLISHED BY CUSTOMER.
- 6) ALL HOLE DIAMETERS ARE FINISHED HOLE SIZES.
- 7) 1.15 ± 0.025 MM DRILLED HOLE PLATED WITH 0.00762MM MIN Sn
OVER 0.0254-0.0762MM Cu PLATING TO ACHIEVE A 1.02 ± 0.07 MM HOLE.
- 8) PRODUCT SPECIFICATION : GS-12-658.
APPLICATION SPECIFICATION : GS-20-141.
PACKAGE SPECIFICATION : GS-14-1502(PRODUCT PACKAGED IN TRAYS).

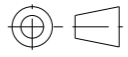
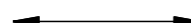

Copyright FCI.

dr	Rainbow Zhan	2015/04/07	projection 	MM 	size	A3	scale	3:2
eng	Zhen-Hua Liu	2015/04/14			ecn no	-		
chr	Fancy Zhang	2015/04/14			product family	PwrBlade+	rel level	Released
appr	Pei-Ming Zheng	2015/04/14						
		title 4HP RA PF HEADER	dwg no 10106125-4000002	rev A				
www.fci.com		cat. no.	Product - Customer Drw		sheet 3 of 3			

Компания «Life Electronics» занимается поставками электронных компонентов импортного и отечественного производства от производителей и со складов крупных дистрибьюторов Европы, Америки и Азии.

С конца 2013 года компания активно расширяет линейку поставок компонентов по направлению коаксиальный кабель, кварцевые генераторы и конденсаторы (керамические, пленочные, электролитические), за счёт заключения дистрибьюторских договоров

Мы предлагаем:

- Конкурентоспособные цены и скидки постоянным клиентам.
- Специальные условия для постоянных клиентов.
- Подбор аналогов.
- Поставку компонентов в любых объемах, удовлетворяющих вашим потребностям.
- Приемлемые сроки поставки, возможна ускоренная поставка.
- Доставку товара в любую точку России и стран СНГ.
- Комплексную поставку.
- Работу по проектам и поставку образцов.
- Формирование склада под заказчика.
- Сертификаты соответствия на поставляемую продукцию (по желанию клиента).
- Тестирование поставляемой продукции.
- Поставку компонентов, требующих военную и космическую приемку.
- Входной контроль качества.
- Наличие сертификата ISO.

В составе нашей компании организован Конструкторский отдел, призванный помогать разработчикам, и инженерам.

Конструкторский отдел помогает осуществить:

- Регистрацию проекта у производителя компонентов.
- Техническую поддержку проекта.
- Защиту от снятия компонента с производства.
- Оценку стоимости проекта по компонентам.
- Изготовление тестовой платы монтаж и пусконаладочные работы.



Тел: +7 (812) 336 43 04 (многоканальный)

Email: org@lifeelectronics.ru