

## BRUSH LESS DC MOTOR PRE-DRIVER

### ■GENERAL DESCRIPTION

The **NJM2624A** is a 3-phase brushless DC motor pre-driver which requires external power-transistors suited to drive current of the motor.

The Run Enable function is used as PWM control besides of ON/OFF switched function.

### ■PACKAGE OUTLINE

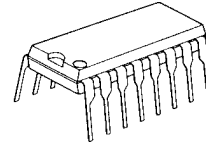

**NJM2624AD**

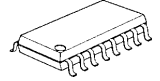

**NJM2624AM**

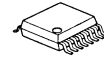

**NJM2624AV**

### ■FEATURES

- Operating Voltage (V<sup>+</sup>=4.5V to 18V)
- Low Operating Current (10mA max.)
- Run Enable
- Forward or Reverse Direction
- Output Switch Current (90mA typ.)
- Bipolar Technology
- Package Outline DIP16, DMP16, SSOP16

### ■PIN CONFIGURATION

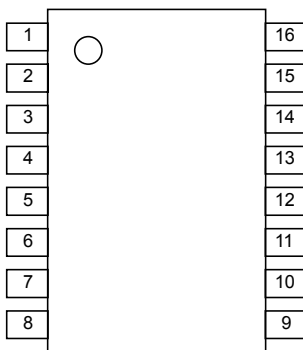

### PIN FUNCTION

1.H1-	9.GND
2.H1+	10.ON/OFF
3.H2+	11.OUT1
4.H2-	12.OUT3
5.H3-	13.OUT5
6.H3+	14.OUT6
7.FR	15.OUT4
8.V <sup>+</sup>	16.OUT2

# NJM2624A

## ■BLOCK DIAGRAM

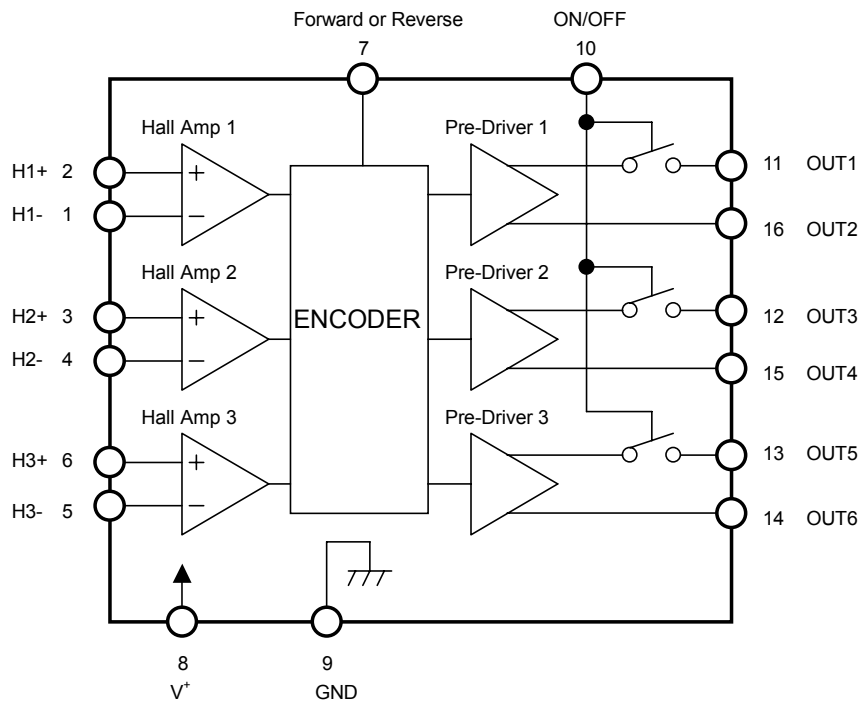

## ■ABSOLUTE MAXIMUM RATINGS (Ta=25°C)

PARAMETER	SYMBOL	RATINGS	UNIT
Supply Voltage	V <sup>+</sup>	20	V
Output Current	I <sub>o</sub>	100	mA
Power Dissipation	P <sub>D</sub>	(DIP16) 700 (DMP16) 350 (SSOP16) 300	mW
Operating Temperature Range	Topr	-25 ~ +85	°C
Storage Temperature Range	Tstg	-40 ~ +150	°C

■ELECTRICAL CHARACTERISTICS (V<sup>+</sup>=12V, Ta=25°C)

Total Device

PARAMETER	SYMBOL	TEST CONDITONS	MIN.	TYP.	MAX.	UNIT
Supply Voltage	V <sup>+</sup>		4.5	–	18	V
Supply Current	I <sub>CC</sub>	RL=∞ ON/OFF Terminal=OPEN	–	3.7	10	mA

Hall Sensor Section

Input Offset Voltage	V <sub>IO</sub>	RL=470Ω	-4.2	–	4.2	mV
Input Common mode Voltage range	V <sub>ICM</sub>	RL=470Ω	1.5	–	10.5	V
Input Bias Current	I <sub>B</sub>		–	–	600	nA

Output Section

Output Voltage 1	V <sub>OUT1</sub>	RL=470Ω, V <sup>+</sup> =12V	8.9	9.5	–	V
Output Voltage 2	V <sub>OUT2</sub>	RL=470Ω, V <sup>+</sup> =5V	–	3.5	–	V
Maximum Output Current 1	I <sub>OUT1</sub>	RL=100Ω, V <sup>+</sup> =12V	50	90	–	mA
Maximum Output Current 2	I <sub>OUT2</sub>	RL=100Ω, V <sup>+</sup> =5V	–	30	–	mA
Output Leak Current	I <sub>LEAK</sub>		–	–	5	μA

Run Enable Section

Run Enable Voltage	V <sub>ON</sub>	RL=470Ω	1/2V <sup>+</sup> +0.5	–	–	V
Run Disable Voltage	V <sub>OFF</sub>	RL=470Ω	–	–	1/2V <sup>+</sup> -0.5	V
Output Voltage Undefined Area	V <sub>O-undef</sub>	RL=470Ω	1/2V <sup>+</sup> -0.5	1/2V <sup>+</sup>	1/2V <sup>+</sup> +0.5	V
Source Current 1	I <sub>ON1</sub>	ON/OFF Terminal=GND	–	250	400	μA

Forward or Reverse Direction Section

Forward Direction	V <sub>F</sub>	RL=470Ω	1/2V <sup>+</sup> +0.5	–	–	V
Reverse Direction	V <sub>R</sub>	RL=470Ω	–	–	1/2V <sup>+</sup> -0.5	V
F/R Logic Undefined Area	V <sub>SW-undef</sub>	RL=470Ω	1/2V <sup>+</sup> -0.5	1/2V <sup>+</sup>	1/2V <sup>+</sup> +0.5	V
Source Current 2	I <sub>ON2</sub>	Forward or Reverse Terminal=GND	–	250	400	μA

# NJM2624A

## ■ TERMINAL DESCRIPTION

Pin No,	SYMBOL	FUNCTION	INSIDE EQUIVALENT CIRCUIT
2	H1+	Sensor Input 1 Non-Inverting Terminal	
3	H2+	Sensor Input 2 Non-Inverting Terminal	
6	H3+	Sensor Input 3 Non-Inverting Terminal	
1	H1-	Sensor Input 1 Inverting Terminal	
4	H2-	Sensor Input 2 Inverting Terminal	
5	H3-	Sensor Input 3 Inverting Terminal	
7	F/R	Forward or Reverse Direction Terminal	

## ■ TERMINAL DESCRIPTION

Pin No,	SYMBOL	FUNCTION	INSIDE EQUIVALENT CIRCUIT
8	V <sup>+</sup>	Power Supply	-
9	GND	Ground	-
10	ON/OFF	Output Run Enable Terminal	
11	OUT1	Internal Switching Transistor Emitter Follower	
16	OUT2		
12	OUT3		
15	OUT4		
13	OUT5		
14	OUT6		

# NJM2624A

## ■TYPICAL APPLICATION

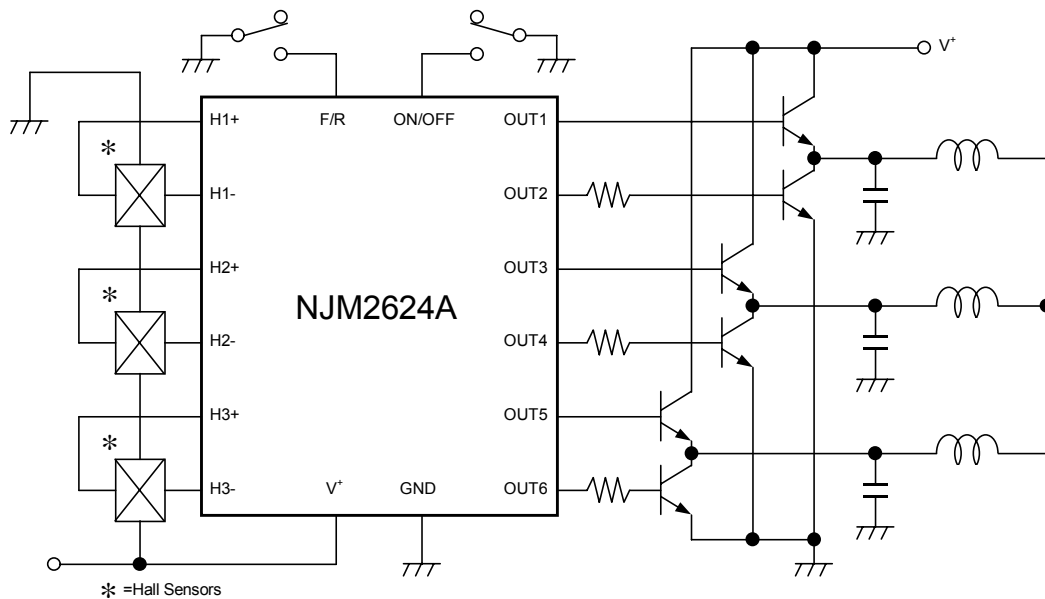

## ■TIMING CHART

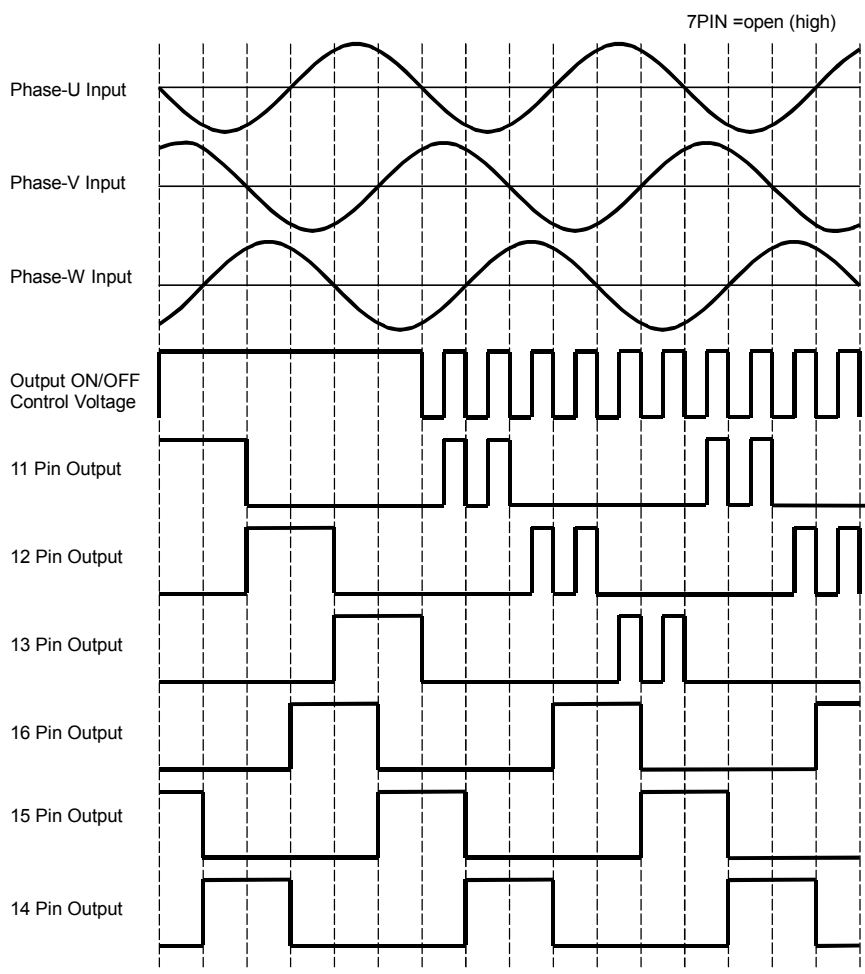

## TYPICAL CHARACTERISTICS

Supply Current vs. Supply Voltage  
( $T_a=25^\circ\text{C}$ )

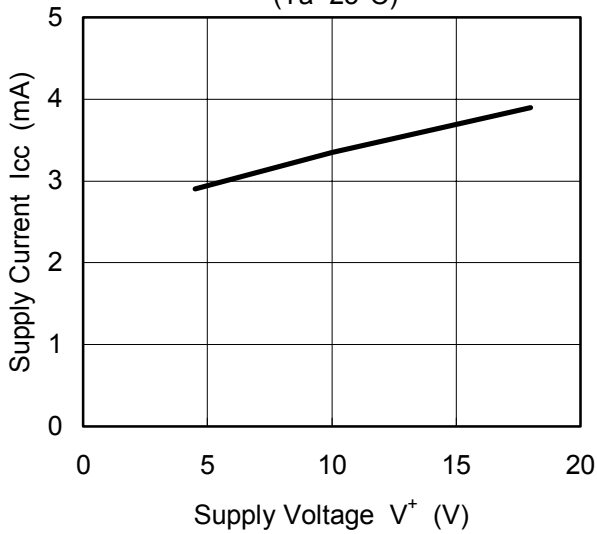

Input vs. Output (Offset)  
( $V^+=12\text{V}, R_L=470\ \Omega, T_a=25^\circ\text{C}$ )

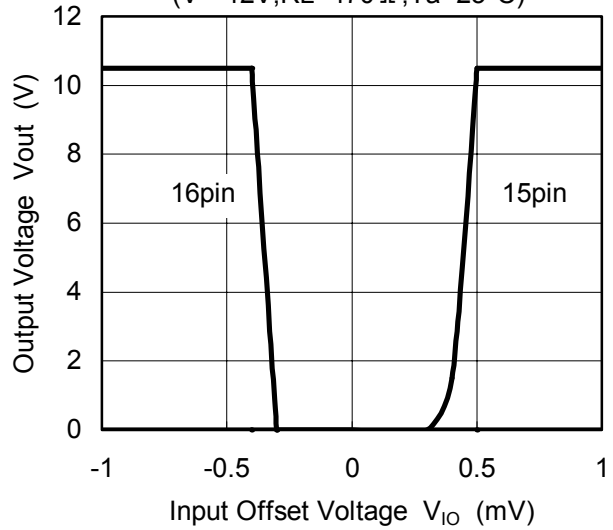

Input Bias Current vs. Supply Voltage  
(Input= $1/2V^+, T_a=25^\circ\text{C}$ )

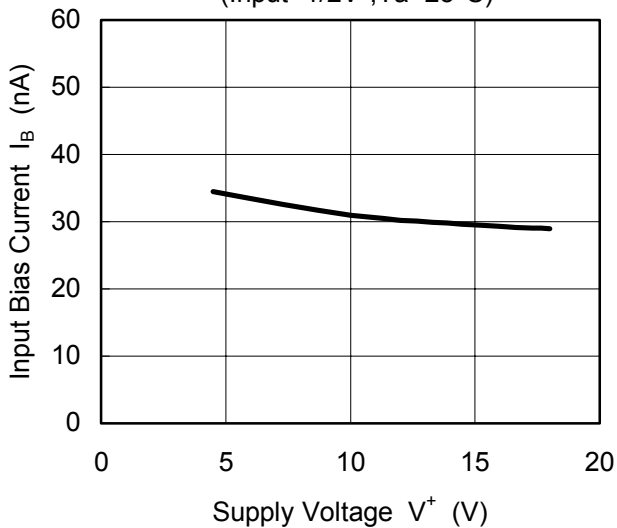

Output Voltage vs. Forward or Reverse Voltage  
( $V^+=12\text{V}, R_L=470\ \Omega, T_a=25^\circ\text{C}$ )

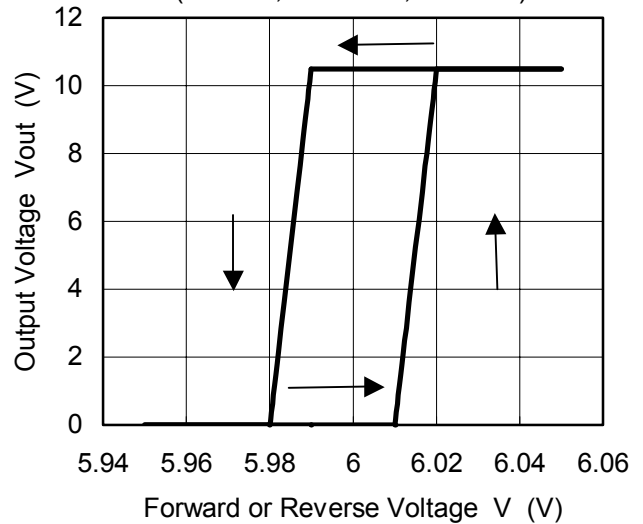

Output Voltage vs. Output ON/OFF Voltage  
( $V^+=12\text{V}, R_L=470\ \Omega, T_a=25^\circ\text{C}$ )

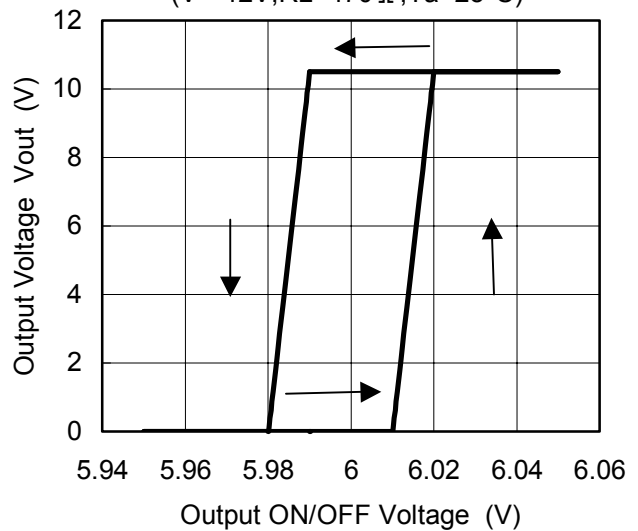

## TYPICAL CHARACTERISTICS

Maximum Output Current vs. Temperature  
( $V^+=12V, R_L=100\Omega$ )

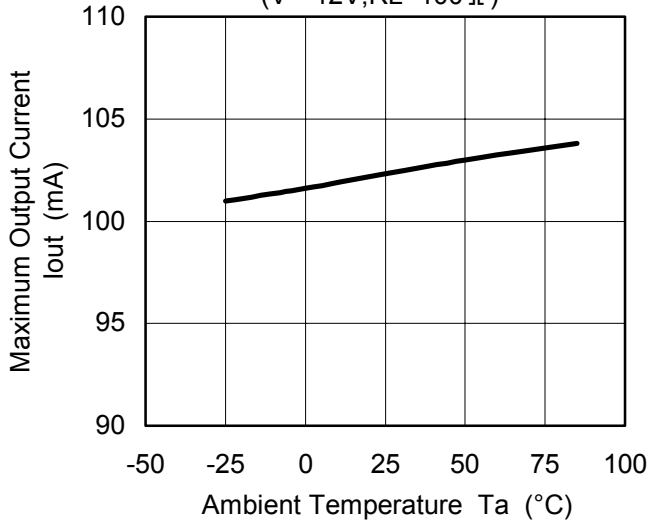

Supply Current vs. Temperature  
( $V^+=12V, R_L=\infty$ )

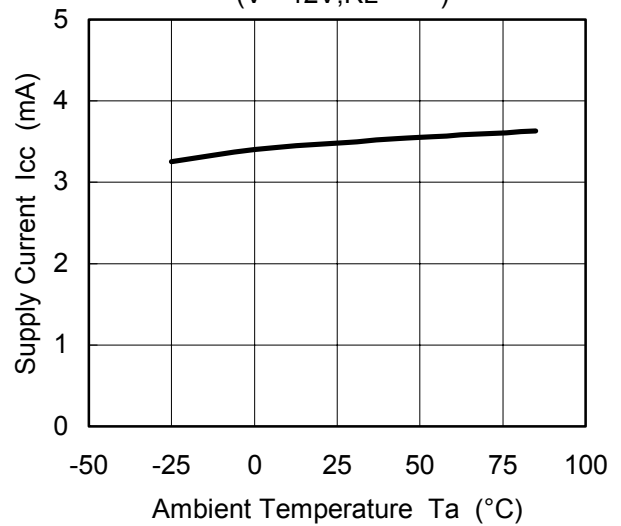

Output Leak Current vs. Temperature  
( $V^+=12V, R_L=0\Omega$ )

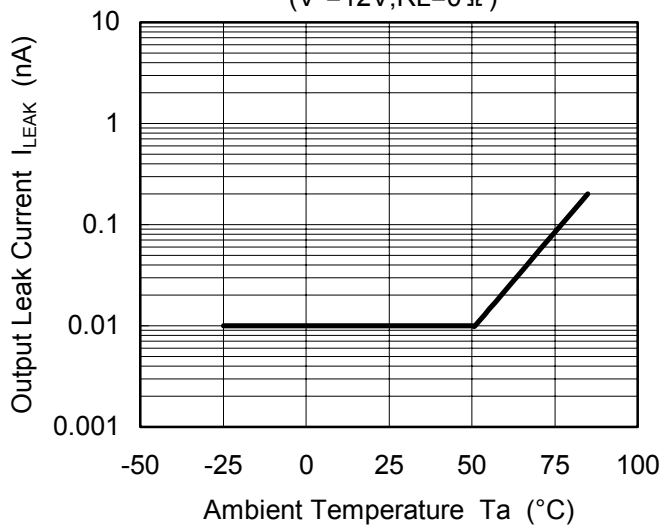

Input Bias Current vs. Temperature  
( $V^+=12V, Input=1/2V^+$ )

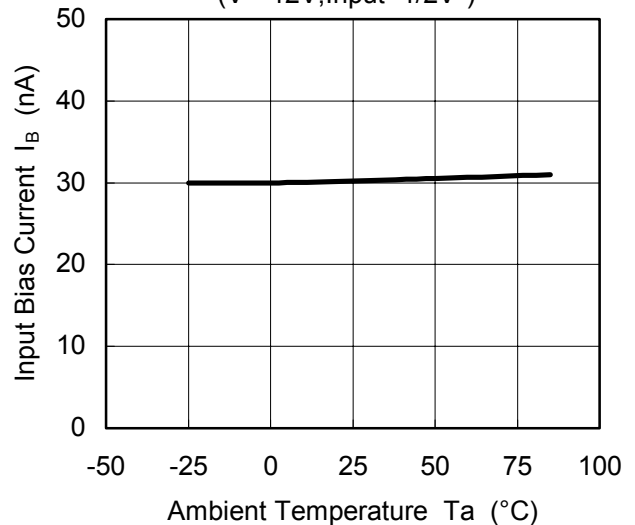

**[CAUTION]**

The specifications on this databook are only given for information, without any guarantee as regards either mistakes or omissions. The application circuits in this databook are described only to show representative usages of the product and not intended for the guarantee or permission of any right including the industrial rights.



Компания «Life Electronics» занимается поставками электронных компонентов импортного и отечественного производства от производителей и со складов крупных дистрибьюторов Европы, Америки и Азии.

С конца 2013 года компания активно расширяет линейку поставок компонентов по направлению коаксиальный кабель, кварцевые генераторы и конденсаторы (керамические, пленочные, электролитические), за счёт заключения дистрибьюторских договоров

Мы предлагаем:

- Конкурентоспособные цены и скидки постоянным клиентам.
- Специальные условия для постоянных клиентов.
- Подбор аналогов.
- Поставку компонентов в любых объемах, удовлетворяющих вашим потребностям.
- Приемлемые сроки поставки, возможна ускоренная поставка.
- Доставку товара в любую точку России и стран СНГ.
- Комплексную поставку.
- Работу по проектам и поставку образцов.
- Формирование склада под заказчика.
- Сертификаты соответствия на поставляемую продукцию (по желанию клиента).
- Тестирование поставляемой продукции.
- Поставку компонентов, требующих военную и космическую приемку.
- Входной контроль качества.
- Наличие сертификата ISO.

В составе нашей компании организован Конструкторский отдел, призванный помогать разработчикам, и инженерам.

Конструкторский отдел помогает осуществить:

- Регистрацию проекта у производителя компонентов.
- Техническую поддержку проекта.
- Защиту от снятия компонента с производства.
- Оценку стоимости проекта по компонентам.
- Изготовление тестовой платы монтаж и пусконаладочные работы.



Тел: +7 (812) 336 43 04 (многоканальный)  
Email: [org@lifeelectronics.ru](mailto:org@lifeelectronics.ru)