

PART NUMBER SEE SHEET 2

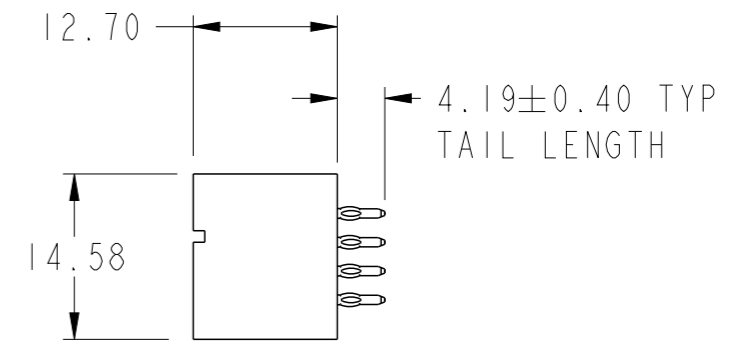

spec ref	*	dr	Xie Bob	2013/10/09	projection	MM	size	A3	scale	3:2
tolerance std	ASME Y14.5	eng	Eddy Zeng	2013/12/03			ecn no	-	rel level	Released
TOLERANCES UNLESS OTHERWISE SPECIFIED		chr	Li-He	2013/12/02						
surface	linear	appr	Pei-Ming Zheng	2013/12/03			dwg no	10106129-4004001	rev	A
ASME Y14.5	angular	www.fci.com		cat. no.	Product - Customer Drw		sheet 1 of 3			
	0.X	2HP + 16S + 2HP								
	0.XX	VERTICAL PF HEADER								
	0.XXX									
	0°									
	±0.5									
	±0.25									
	±0.10									
	±2°									

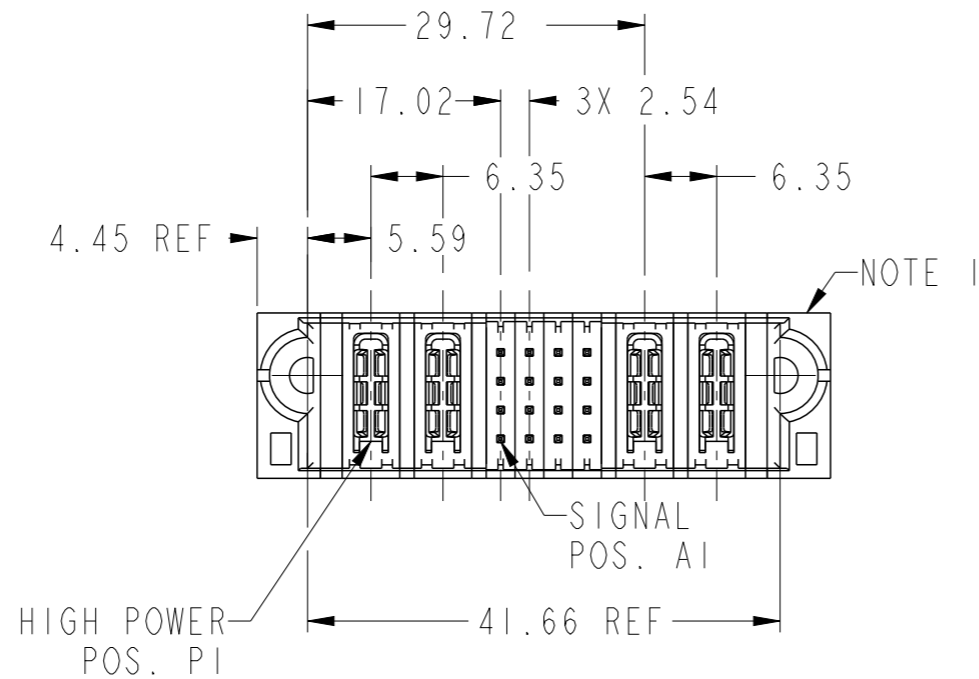
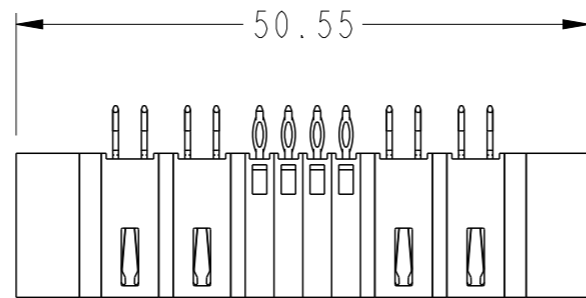
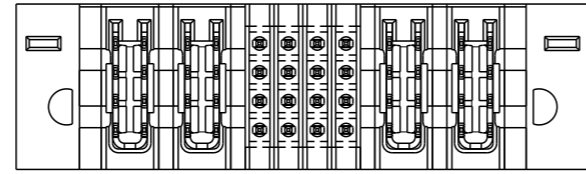

Copyright FCI.

PRODUCT NO. 10106129-4004001LF	ROWS DCBA	HP		SIGNAL				HP		E2
		E1	P1	P2	1	2	3	4	P3	

CODE	DESCRIPTION
G	STD SIGNAL CONTACT'
H4	STD POWER CONTACT'

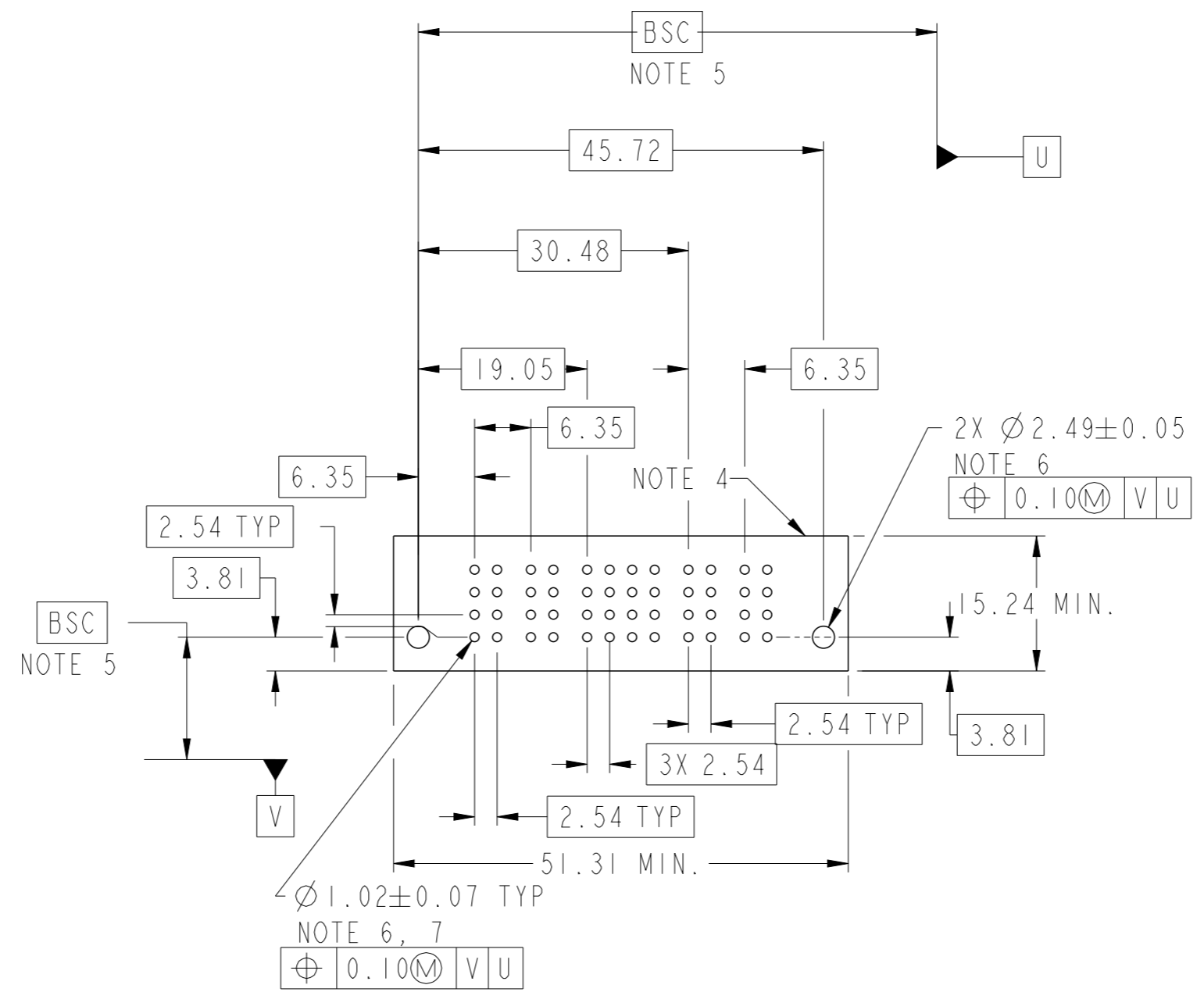

dr	Xie Bob	2013/10/09	projection MM	size	A3	scale	3:2
eng	Eddy Zeng	2013/12/03		ecn no	-		
chr	Li-He	2013/12/02	product family	PwrBlade+		rel level	Released
appr	Pei-Ming Zheng	2013/12/03		www.fci.com		cat. no.	Product - Customer Drw
			title 2HP + 16S + 2HP VERTICAL PF HEADER		dwg no 10106129-4004001	rev A	
www.fci.com			cat. no.		Product - Customer Drw		sheet 2 of 3

Copyright FCI.

A

B

C

D

A

B

C



D

NOTES:

- 1) "FCI", PART NUMBER AND DATE CODE TO BE MARKED ON THIS SURFACE.
THE MARK CAN BE OMITTED IF THERE IS NOT ENOUGH SPACE ON THIS SURFACE.
- 2) MATERIALS:
-HOUSING - GLASS FILLED WITH HIGH TEMP THERMOPLASTIC, UL94V-0.
-SIGNAL CONTACT - COPPER ALLOY.
-POWER CONTACT - HIGH CONDUCTIVITY COPPER ALLOY.
- 3) PLATING SPECIFICATION REFER TO FCI 10116351
- 4) DENOTES CONNECTOR KEEP OUT ZONE.
- 5) DATUM AND BASIC DIMENIONS WERE ESTABLISHED BY CUSTOMER.
- 6) ALL HOLE DIAMETERS ARE FINISHED HOLE SIZES.
- 7) 1.15±0.025MM DRILLED HOLE PLATED WITH 0.00762MM MIN Sn
OVER 0.0254-0.0762MM Cu PLATING TO ACHIEVE A 1.02±0.07MM HOLE.
- 8) PRODUCT SPECIFICATION REFER TO FCI GS-12-658.
APPLICATION SPECIFICATION REFER TO FCI GS-20-141.
PRODUCT PACKAGED IN TRAYS, REFER TO FCI GS-14-1502.

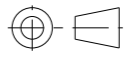
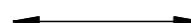

Copyright FCI.

dr	Xie Bob	2013/10/09	projection 	MM 	size	A3	scale	3:2
eng	Eddy Zeng	2013/12/03			ecn no	-		
chr	Li-He	2013/12/02			product family	PwrBlade+	rel level	Released
appr	Pei-Ming Zheng	2013/12/03			 2HP + 16S + 2HP VERTICAL PF HEADER		dwg no 10106129-4004001	rev A
www.fci.com		cat. no.	Product - Customer Drw		sheet 3 of 3			

Компания «Life Electronics» занимается поставками электронных компонентов импортного и отечественного производства от производителей и со складов крупных дистрибьюторов Европы, Америки и Азии.

С конца 2013 года компания активно расширяет линейку поставок компонентов по направлению коаксиальный кабель, кварцевые генераторы и конденсаторы (керамические, пленочные, электролитические), за счёт заключения дистрибьюторских договоров

Мы предлагаем:

- Конкуренспособные цены и скидки постоянным клиентам.
- Специальные условия для постоянных клиентов.
- Подбор аналогов.
- Поставку компонентов в любых объемах, удовлетворяющих вашим потребностям.
- Приемлемые сроки поставки, возможна ускоренная поставка.
- Доставку товара в любую точку России и стран СНГ.
- Комплексную поставку.
- Работу по проектам и поставку образцов.
- Формирование склада под заказчика.
- Сертификаты соответствия на поставляемую продукцию (по желанию клиента).
- Тестирование поставляемой продукции.
- Поставку компонентов, требующих военную и космическую приемку.
- Входной контроль качества.
- Наличие сертификата ISO.

В составе нашей компании организован Конструкторский отдел, призванный помогать разработчикам, и инженерам.

Конструкторский отдел помогает осуществить:

- Регистрацию проекта у производителя компонентов.
- Техническую поддержку проекта.
- Защиту от снятия компонента с производства.
- Оценку стоимости проекта по компонентам.
- Изготовление тестовой платы монтаж и пусконаладочные работы.



Тел: +7 (812) 336 43 04 (многоканальный)

Email: org@lifeelectronics.ru