

# RETURN TO END MINI THUMBWHEEL

**HTWME**  
MINIATURE  
THUMBWHEEL

## PROPORTIONAL OUTPUT HALL EFFECT MINI THUMBWHEEL



Knurled Wheel



Paddle Wheel

The HTWME offers the same performance as the standard HTWE single axis, proportional output thumbwheel, but has a much shorter behind panel depth. With a panel depth of 0.96" max., the HTWME is ideal for panel or armrest mountings, or can be incorporated into one of OTTO's joysticks. The HTWME provides snap-in style mounting, and also utilizes non-contact Hall effect technology, which accounts for a one million cycle life. It also has excellent EMI/RFI shielding per MIL-STD-461D/SAE J1113-22 and RFI to withstand 100 V/M, 14Hz to 1GHz. Configuration options include a choice of six linear voltage outputs.

### Features:

- Return to end single axis actuator
- Shorter behind panel depth: 0.96"
- Knurled & Paddle style actuators
- Wire or pinned termination options
- Variety of button & bezel colors
- 6 output options
- Easy snap-in mounting
- 1 million cycle rotational life
- Electronics sealed to IP68S
- Excellent EMI/RFI immunity
- RoHS/WEEE/Reach compliant

### Standard Characteristics/Ratings:

#### MECHANICAL:

**Mechanical Life:** 1,000,000 full forward to full back

**Max Allowable Radial Load:** 30.0 lbs.

**ELECTRICAL RATINGS:** Rated at 5V @ 25°C Load = 1mA (4.7KΩ)

Electrical	Units	Min	Typ	Max
Supply Voltage	VDC	4.5	5.0	5.5
Output at Rest	VDC @ 5V Vcc	-0.25	N/A	+0.25
Output at Full Travel	VDC @ 5V Vcc	-0.25	N/A	+0.25
Supply Current Per Sensor	mA	N/A	N/A	10

#### ELECTRONICS:

**Seal Integrity:** Electronics IP68S

#### ENVIRONMENTAL:

**Operating Temp Range:** -40°C to +85°C

**Humidity:** 96% RH, 70°C, 96 hours

**Vibration:** Per MIL-810F minimum integrity

**Sand/Dust:** Per SAE J1455

**EMI:** Withstand per MIL-STD-461D/SAE J1113-22

**RFI:** Withstand 100V/M 14Hz to 1GHz

#### MATERIALS:

**Button:** Thermoplastic

**Bezel:** Thermoplastic

**Snap Arms:** Thermoplastic

**Wires:** 18 AWG

### HTWME RETURN TO END THUMBWHEEL MINIATURE CASE

HTWME	X	X*	X	X	X	X	X
Travel	Output 1	Output 2	Operating Force	Button Style	Termination	Bezel Color	Button Color
1. 80°	A. 0.5 - 4.5VDC	NONE	1. 10 oz typ	1. Knurled Wheel	A. 18 AWG Wire, 18.3" Long, Stripped and Tinned Ends	1. Red	1. Red
	B. 0.5 - 4.5VDC	0.5 - 4.5VDC		2. Paddle Wheel	B. 0.025" SQ. Pins	2. Black	2. Black
	C. 0.5 - 4.5VDC	4.5 - 0.5VDC				3. Orange	3. Orange
	D. 1.0 - 4.0VDC	NONE				4. Yellow	4. Yellow
	E. 1.0 - 4.0VDC	1.0 - 4.0VDC				5. Green	5. Green
	F. 1.0 - 4.0VDC	4.0 - 1.0VDC				6. Blue	6. Blue
						7. Violet	7. Violet
						8. Gray	8. Gray
						9. White	9. White

\* Output options B and E provide redundant output 2 which duplicates output 1. Output options C and F provide redundant output 2 which is inverse output 1.

SHORTER BEHIND PANEL DEPTH

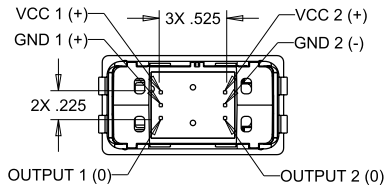
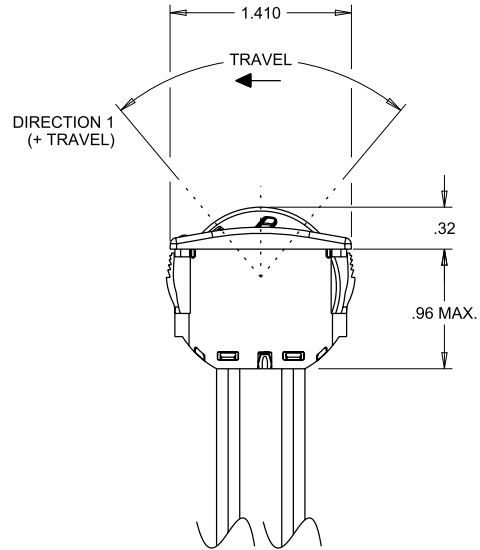
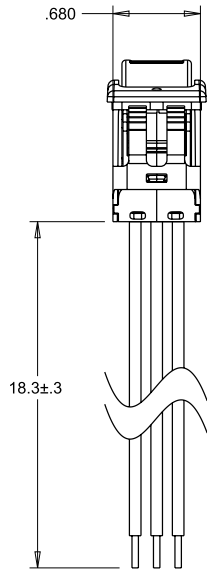
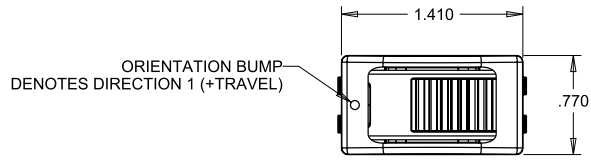
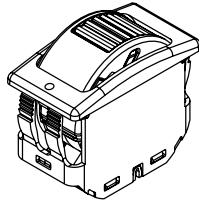

**PINNED  
TERMINATION**  
NOT ALL PINS ARE PRESENT  
IN ALL OUTPUT CONFIGURATIONS

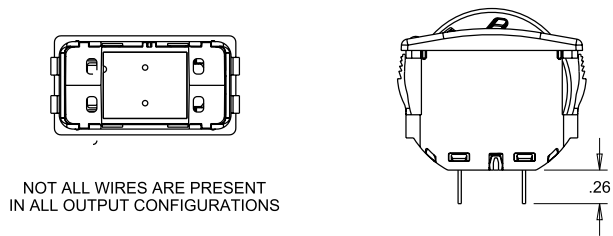

**MOUNTING:**

RECOMMENDED PANEL THICKNESS: 0.150 OPTIMUM THICKNESS  
(0.040 MIN. - 0.200 MAX.)

RECOMMENDED PANEL OPENING: 0.700 X 1.340 OPTIMUM  
(0.695/0.705 X 1.335/1.345)

RECOMMENDED PANEL RADII: 0.100 OPTIMUM  
(0.090 - 0.110 MAX.)

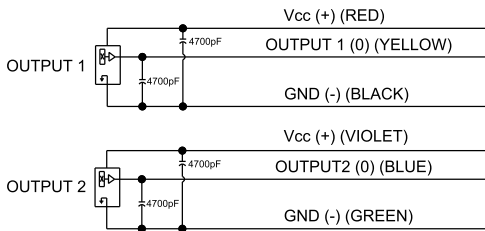

OUTPUT 2 IS NOT PRESENT IN ALL CONFIGURATIONS

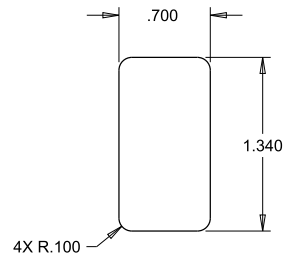

# RETURN TO END MINI THUMBWHEEL

SHORTER BEHIND PANEL DEPTH

**OPTION A**

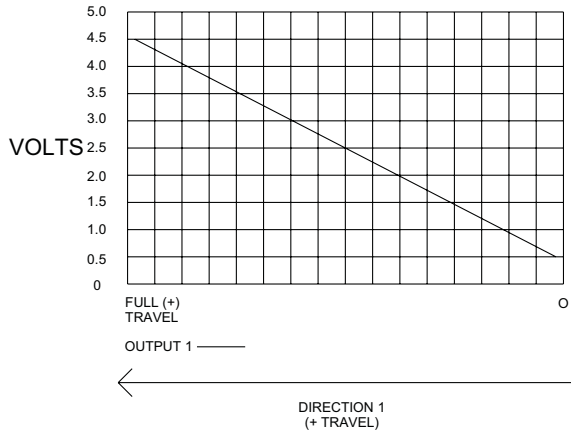

**OPTION B**

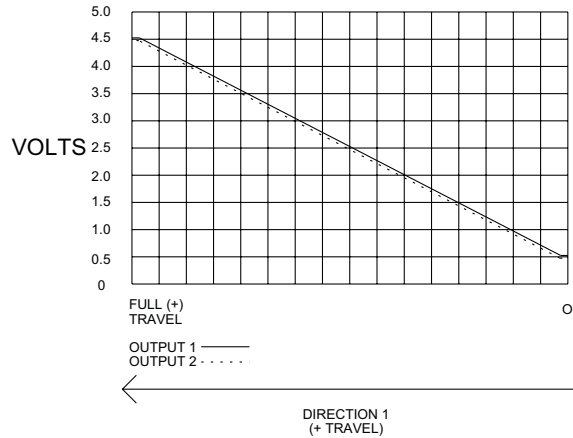

**OPTION C**

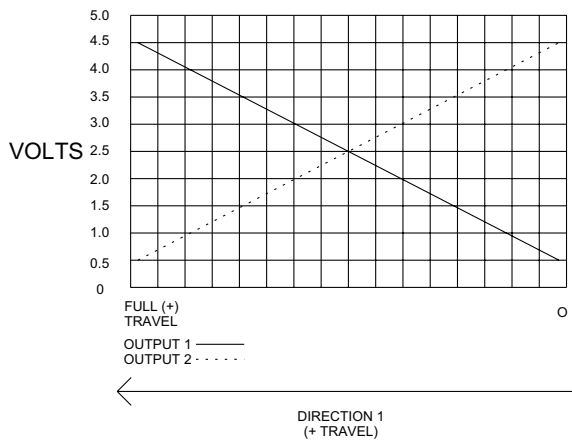

**OPTION D**

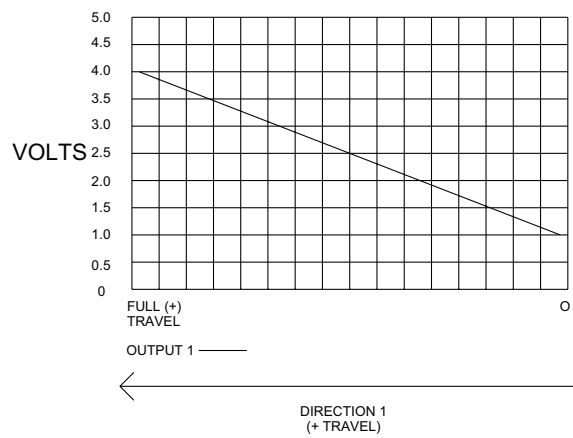

**OPTION E**

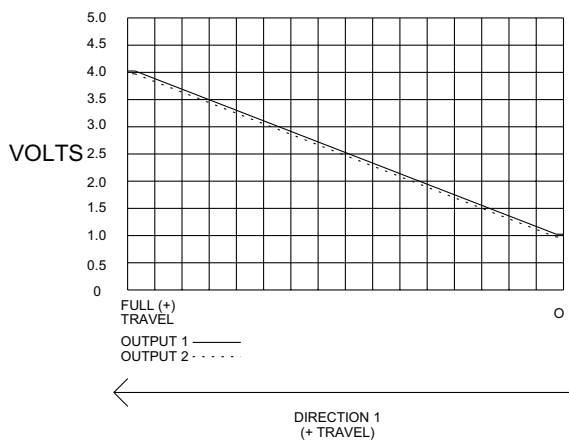

**OPTION F**

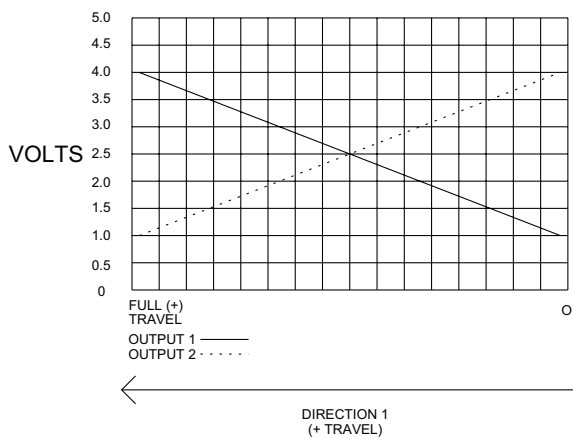

HALL EFFECT

Компания «Life Electronics» занимается поставками электронных компонентов импортного и отечественного производства от производителей и со складов крупных дистрибьюторов Европы, Америки и Азии.

С конца 2013 года компания активно расширяет линейку поставок компонентов по направлению коаксиальный кабель, кварцевые генераторы и конденсаторы (керамические, пленочные, электролитические), за счёт заключения дистрибьюторских договоров

Мы предлагаем:

- Конкурентоспособные цены и скидки постоянным клиентам.
- Специальные условия для постоянных клиентов.
- Подбор аналогов.
- Поставку компонентов в любых объемах, удовлетворяющих вашим потребностям.
- Приемлемые сроки поставки, возможна ускоренная поставка.
- Доставку товара в любую точку России и стран СНГ.
- Комплексную поставку.
- Работу по проектам и поставку образцов.
- Формирование склада под заказчика.
- Сертификаты соответствия на поставляемую продукцию (по желанию клиента).
- Тестирование поставляемой продукции.
- Поставку компонентов, требующих военную и космическую приемку.
- Входной контроль качества.
- Наличие сертификата ISO.

В составе нашей компании организован Конструкторский отдел, призванный помогать разработчикам, и инженерам.

Конструкторский отдел помогает осуществить:

- Регистрацию проекта у производителя компонентов.
- Техническую поддержку проекта.
- Защиту от снятия компонента с производства.
- Оценку стоимости проекта по компонентам.
- Изготовление тестовой платы монтаж и пусконаладочные работы.



Тел: +7 (812) 336 43 04 (многоканальный)

Email: [org@lifeelectronics.ru](mailto:org@lifeelectronics.ru)