

PRODUCT NUMBER
10127401-05HI400LF

SEE NOTE 1

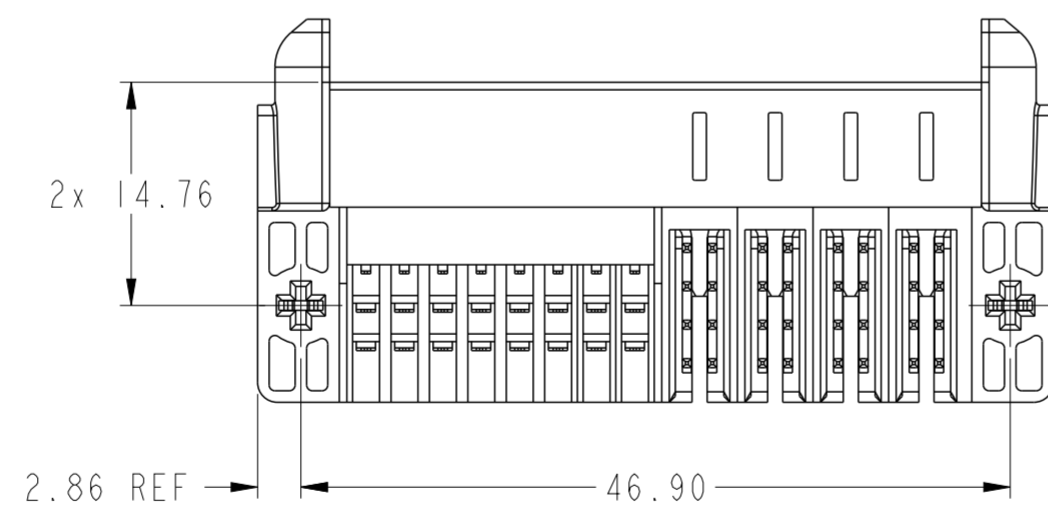
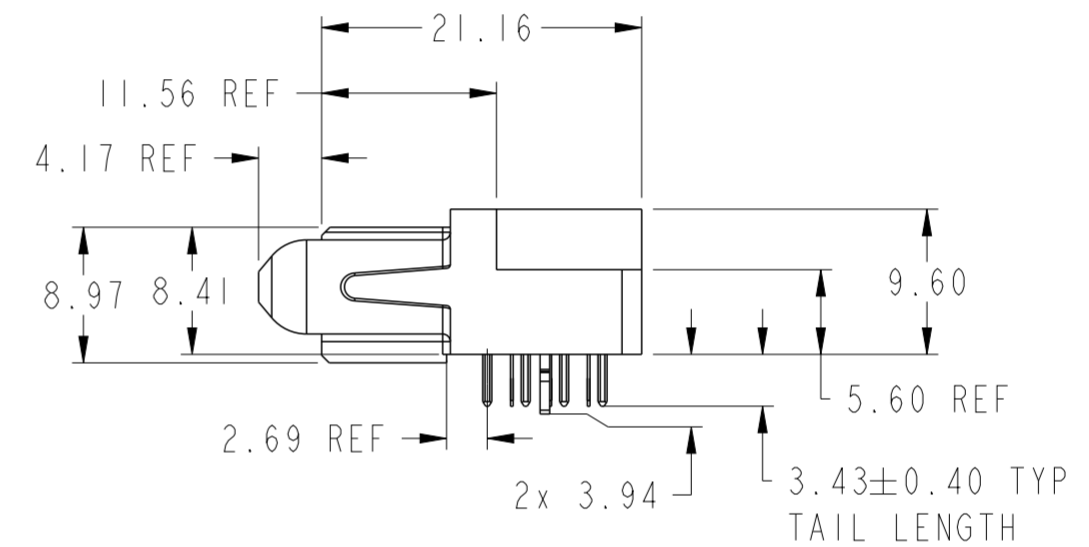
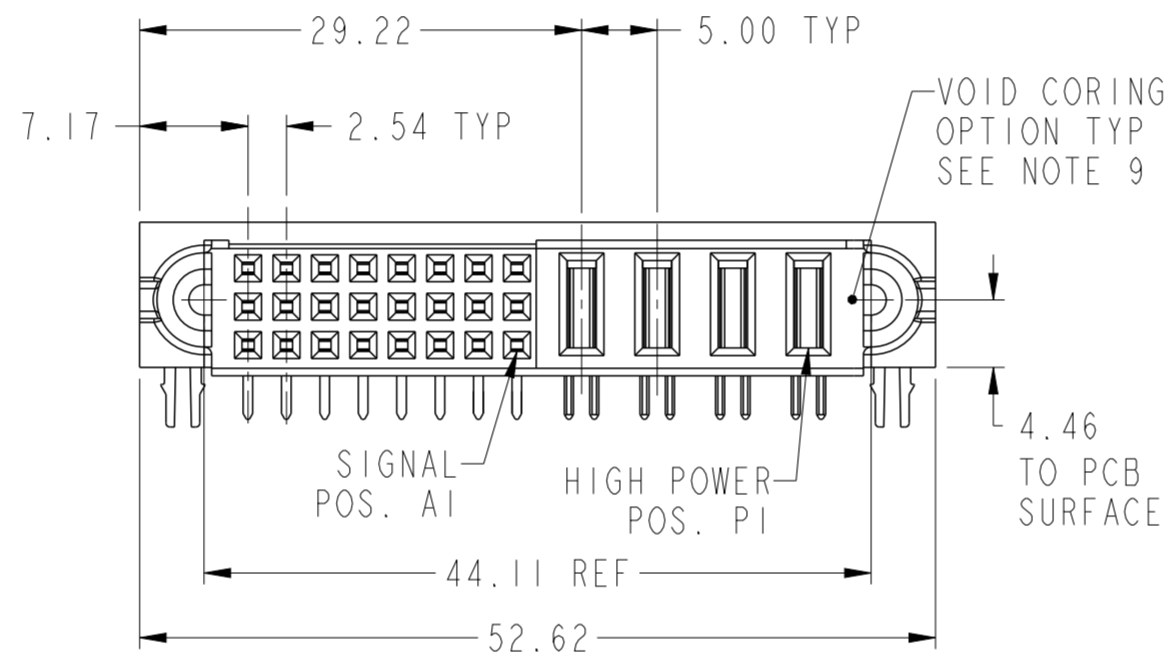
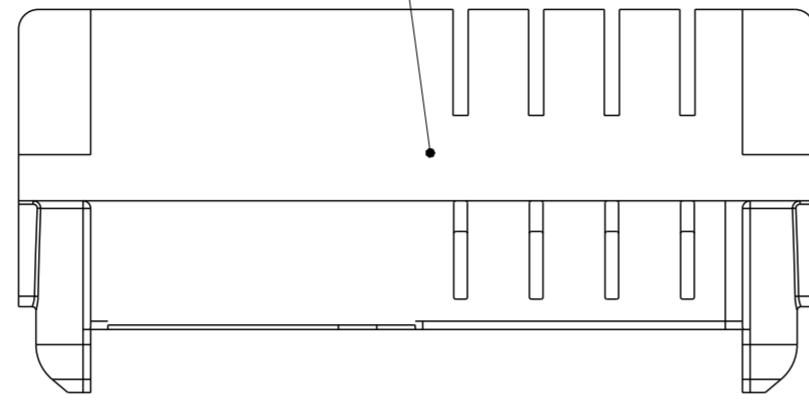

| | | | | | | | | | | |
|---------------------------------------|--|---------|----------------|-------------|------------|----|------------------------|--|-----------|------------------|
| spec ref | - | dr | Daniel Xiao | 2014/07/31 | projection | MM | size | A2 | scale | 2:1 |
| tolerance std | ASME Y14.5 | eng | De-Ming Lu | 2015/12/29 | | | ecn no | - | rel level | Released |
| TOLERANCES UNLESS OTHERWISE SPECIFIED | | chr | Fancy Zhang | 2015/12/29 | | | product family | PwrBlade ULTRA | rel level | Released |
| surface | ASME Y14.5 | appr | Pei-Ming Zheng | 2015/12/29 | | | title | 4HP+24S, SOLDER-TO-BOARD R/A RECEPTACLE, PwrBlade ULTRA | dwg no | 10127401-05HI400 |
| linear | 0.X ±0.5 0.XX ±0.25 0.XXX ±0.130 | angular | 0° ±2° | www.fci.com | cat. no. | - | Product - Customer Drw | sheet 1 of 3 | | |

PDS: Rev :A

STATUS:Released

Printed: Dec 30, 2015

Copyright FCI.
FCI

PRODUCT NO.

ROWS

SIGNAL

HIGH POWER

10127401-05HI400LF

C
B
A

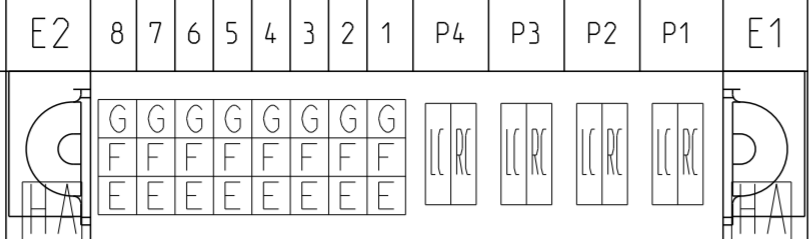

| CODE | DESCRIPTION |
|------|---------------------|
| RC | RIGHT POWER CONTACT |
| LC | LEFT POWER CONTACT |
| E | SIGNAL CONTACT |
| F | SIGNAL CONTACT |
| G | SIGNAL CONTACT |
| HA | HOLD DOWN |

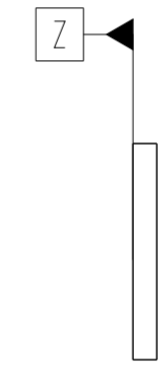
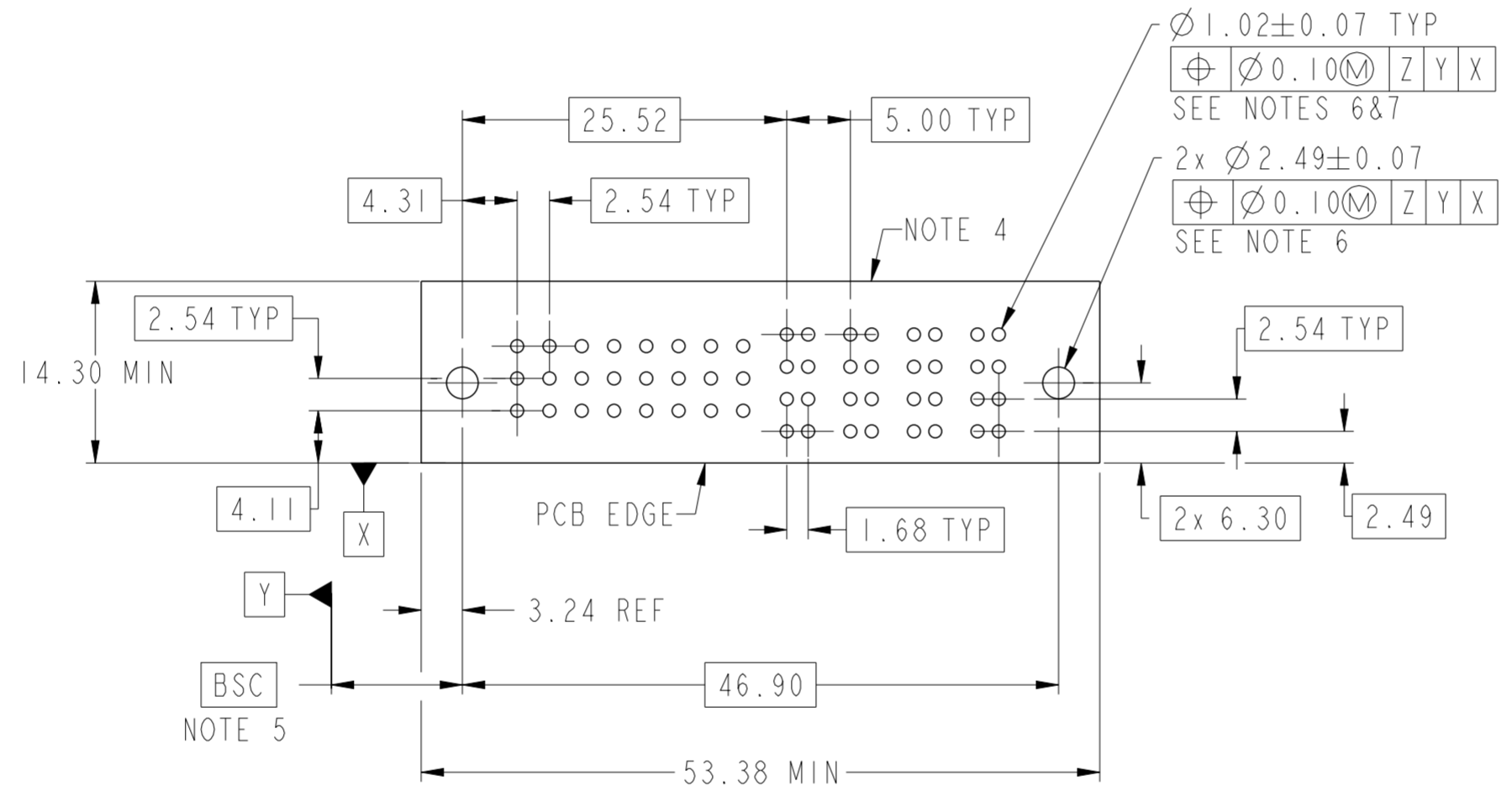

Copyright FCI.
 FCI

| | | | | | | | | | | | |
|---------------------------------------|------------|--------|----------------|---|------------|----------|--------|------------------------|--------------|----------|-----|
| spec ref | - | dr | Daniel Xiao | 2014/07/31 | projection | MM | size | A2 | scale | 2:1 | |
| tolerance std | ASME Y14.5 | eng | De-Ming Lu | 2015/12/29 | | | ecn no | - | rel level | Released | |
| TOLERANCES UNLESS OTHERWISE SPECIFIED | | chr | Fancy Zhang | 2015/12/29 | | | | | | | |
| | | appr | Pei-Ming Zheng | 2015/12/29 | | | | | | | |
| surface | ASME Y14.5 | linear | 0.X | ±0.5 | 0.XX | ±0.25 | 0.XXX | ±0.130 | angular | 0° | ±2° |
| www.fci.com | | | | 4HP+24S, SOLDER-TO-BOARD R/A RECEPTACLE, PwrBlade ULTRA | | cat. no. | - | Product - Customer Drw | sheet 2 of 3 | rev | A |

PDS: Rev :A

STATUS:Released



Printed: Dec 30, 2015

PRODUCT NUMBER
10127401-05H1400LF

NOTES:

1. "FCI", PART NUMBER AND DATE CODE TO BE MARKED ON THIS SURFACE. THE P/N CAN BE OMITTED IF THERE IS NOT ENOUGH SPACE ON THIS SURFACE.
2. MATERIALS:
HOUSING: GLASS FILLED WITH HIGH TEMP POLYAMIDE, UL94V-0.
POWER CONTACTS: COPPER ALLOY.
SIGNAL CONTACTS: COPPER ALLOY.
HOLD DOWN: COPPER ALLOY.
3. PLATING SPECIFICATION: FCI 10135186.
4. DENOTES CONNECTOR KEEP OUT ZONE.
5. DATUM AND BASIC DIMENSION ARE ESTABLISHED BY CUSTOMER.
6. ALL HOLE DIAMETERS ARE FINISHED HOLE SIZES.
7. 1.150±0.025mm DRILLED HOLE PLATED WITH 7.62µm MIN Sn OVER 25.4µm-76.2µm Cu PLATING TO ACHIEVE A 1.02±0.07mm FINISHED HOLE.
8. PRODUCT SPECIFICATION: FCI GS-12-1176.
APPLICATION SPECIFICATION: FCI GS-20-0389.
PRODUCT PACKAGE SPECIFICATION: FCI GS-14-2354.
9. THE VOID CORING BETWEEN POWER MODULES, SIGNAL MODULES AND END MODULES ARE OPTIONAL AND THE SHAPE MAY BE DIFFERENT TO OPTIMIZE THE MOLDING PROCESS. THE VOID CORING WILL NOT EFFECT THE PRODUCT FUNCTION.

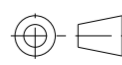
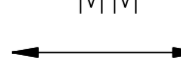
Copyright FCI. FCI

| | | | | | | | | | | | |
|---------------|---------------------------------------|--------|----------------|-------------|---|---|----------------------------|----------|------------------------|----------|----------------|
| spec ref | - | dr | Daniel Xiao | 2014/07/31 | projection | MM | size | A2 | scale | 2:1 | |
| tolerance std | - | eng | De-Ming Lu | 2015/12/29 |  |  | ecn no | - | rel level | Released | |
| ASME Y14.5 | TOLERANCES UNLESS OTHERWISE SPECIFIED | | chr | Fancy Zhang | | | | | | | 2015/12/29 |
| | | appr | Pei-Ming Zheng | 2015/12/29 | | | | | | | product family |
| surface | ✓ | linear | 0.X | ±0.5 |  | title 4HP+24S, SOLDER-TO-BOARD R/A RECEPTACLE, PwrBlade ULTRA | dwg no 10127401-05H1400 | rev A | Product - Customer Drw | | |
| ASME Y14.5 | angular | 0° | ±2° | www.fci.com | | | | | cat. no. | - | sheet 3 of 3 |

PDS: Rev :A

STATUS:Released

Printed: Dec 30, 2015

Компания «Life Electronics» занимается поставками электронных компонентов импортного и отечественного производства от производителей и со складов крупных дистрибьюторов Европы, Америки и Азии.

С конца 2013 года компания активно расширяет линейку поставок компонентов по направлению коаксиальный кабель, кварцевые генераторы и конденсаторы (керамические, пленочные, электролитические), за счёт заключения дистрибьюторских договоров

Мы предлагаем:

- Конкурентоспособные цены и скидки постоянным клиентам.
- Специальные условия для постоянных клиентов.
- Подбор аналогов.
- Поставку компонентов в любых объемах, удовлетворяющих вашим потребностям.
- Приемлемые сроки поставки, возможна ускоренная поставка.
- Доставку товара в любую точку России и стран СНГ.
- Комплексную поставку.
- Работу по проектам и поставку образцов.
- Формирование склада под заказчика.
- Сертификаты соответствия на поставляемую продукцию (по желанию клиента).
- Тестирование поставляемой продукции.
- Поставку компонентов, требующих военную и космическую приемку.
- Входной контроль качества.
- Наличие сертификата ISO.

В составе нашей компании организован Конструкторский отдел, призванный помогать разработчикам, и инженерам.

Конструкторский отдел помогает осуществить:

- Регистрацию проекта у производителя компонентов.
- Техническую поддержку проекта.
- Защиту от снятия компонента с производства.
- Оценку стоимости проекта по компонентам.
- Изготовление тестовой платы монтаж и пусконаладочные работы.



Тел: +7 (812) 336 43 04 (многоканальный)

Email: org@lifeelectronics.ru