

# CoreSync PoE Gateway



The CoreSync PoE Gateway is a low voltage power distribution and network connected module that utilizes PoE (Power Over Ethernet) technology.



## Features and Advantages

Cisco UPOE Compliant Device	Optimized to deliver low voltage power and reliable communication with lights, sensors and other devices
Input power up to 60W	Capable of powering a single LED fixture or multiple lower-wattage fixtures
CoAP Network Communication	Easy and secure convergence of IP infrastructure
Rugged and robust interfaces: Category5/6, Molex Micro-Fit	Familiar and easy to connect and disconnect; allow daisy-chain capability
Fully integrated to Molex CoreSync Lighting Control System	Distribute power and data to lights, sensors and other CoreSync devices locally
UL2108	Safe operation and industry-standard compliance

## PoE Gateway on the CoreSync Architecture

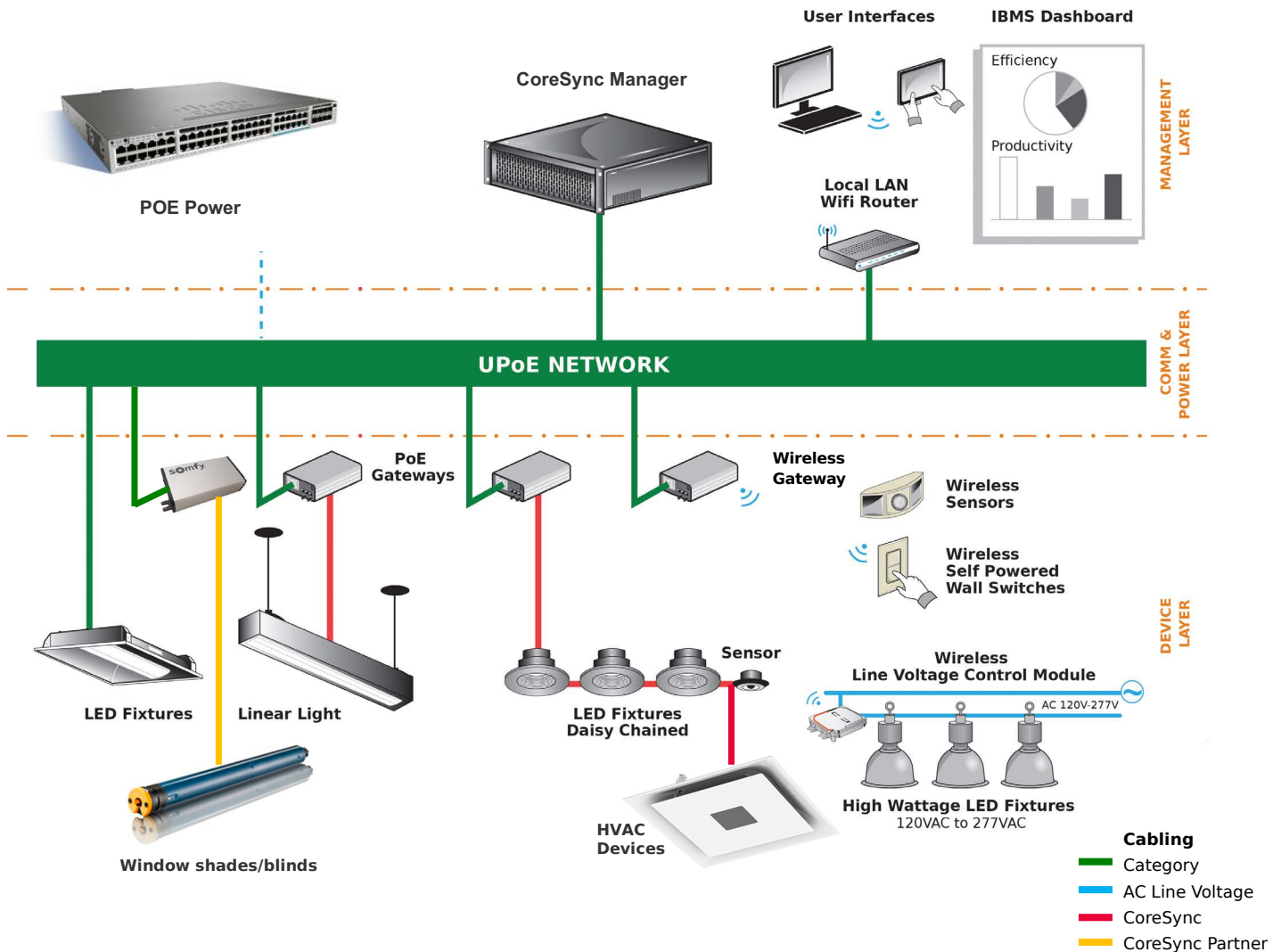





# CoreSync PoE Gateway

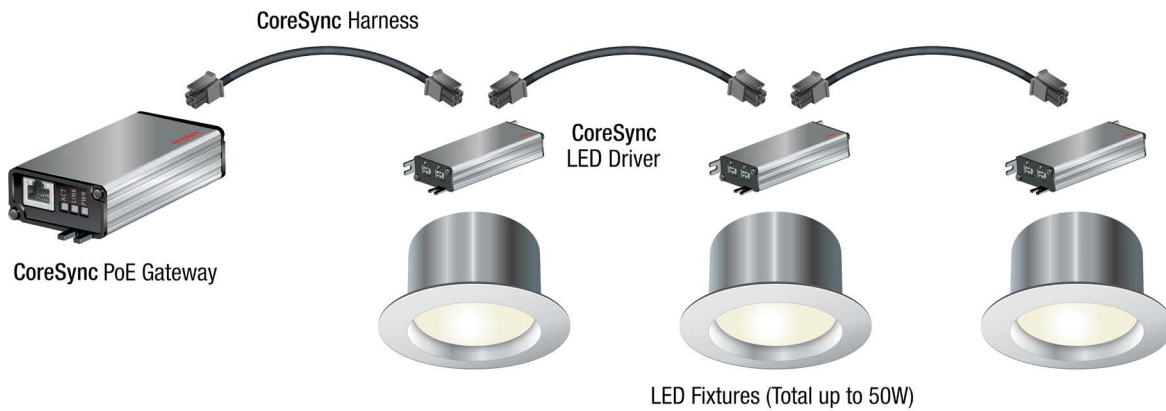

## Daisy Chain Arrangement



## Gateway Family and Applications

<i>Voltage Output Unregulated</i>	<i>Voltage Output Unregulated - Plastic Body</i>	<i>Constant Current Output</i>	<i>Data Wireless Gateway (enOcean®)</i>
			
<i>Connect</i>			
LED Drivers, Actuators, Sensors Nodes, Low Voltage Loads	LED Drivers, Actuators, Sensors Nodes, Low Voltage Loads	LED Engines, Sensors	Self-Powered Wall Switches, Sensors, Dimmers, Relays
<i>Best Application</i>			
LED Fixtures With DC/DC Driver. Dispensers, Motorized Shades, Daisy Chain	Directly Mounted Inside Direct/Indirect LED Fixtures, Task Lights, Linear Fixtures, LED Modules	LED Fixtures Without Cc Regulation	Self-Powered Local Controls, Wireless Sensors, Relays, AC/DC Fixtures
<i>Enclosure</i>			
Aluminum Anodized Silver With Black End Caps	Black Molded Plastic	Aluminum Anodized Silver With Black End Caps	Powder Coat White With Grey End Caps

## Specifications

### ELECTRIC

Nominal Power Input 60W  
 UPOE IEEE802.3bt (compatible with POE/POE+)  
 Standby Power Consumption 0.5W  
 Nominal Power Output 50W  
 Light Interface: CV or CC depending on model  
 Class-II electrical device  
 UL2108

### ENVIRONMENTAL

Ambient Temp Range: 0 to 40°C (32 to 104°F)  
 Max. Operating Temp: 40°C (104°F)  
 Relative Humidity: 10-80% Non-Condensing  
 Environmental Rating: Indoor

### CONNECTION INTERFACES

Catalyst Switch End: RJ45  
 Device End: Micro-Fit connector 10-pin  
 Sensor Interface: CoreSync Bus  
 Actuator Interface: CoreSync Bus

### MECHANICAL

Housing Material: Extruded Aluminum  
 Length: 119.65 mm  
 Width: 53.33 mm  
 Depth: 25.51 mm  
 Weight: 100g

## Dimensions

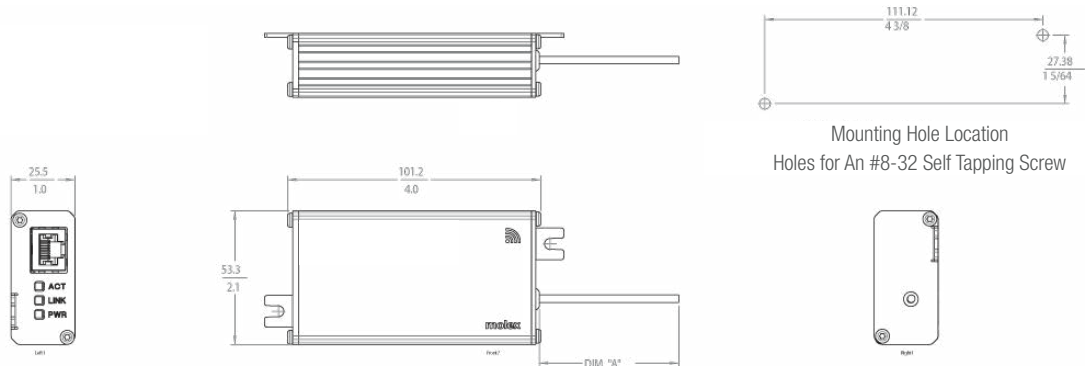

Wireless Gateway (North American/EU)

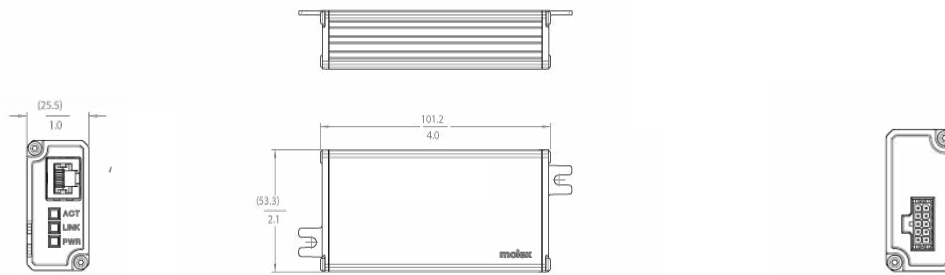

Standalone Unregulated Gateway

## Ordering Information

Order No.	Description
180993-0001	Gateway Voltage Output Unregulated, Input RJ45 UPOE 802.3xx, Output 25/50W, 42-56V Unregulated, Aux Output 5V, CoreSync 10-Pin Micro-fit Connector, 0-10V Dimming interface, UL CE
180993-3001	Wireless Gateway, Input RJ45 UPOE 802.3xx, Wireless Dimming interface, Wireless sensor interface, UL North America
180993-3002	Wireless Gateway, Input RJ45 UPOE 802.3xx, Wireless Dimming interface, Wireless sensor interface, CE

Компания «Life Electronics» занимается поставками электронных компонентов импортного и отечественного производства от производителей и со складов крупных дистрибьюторов Европы, Америки и Азии.

С конца 2013 года компания активно расширяет линейку поставок компонентов по направлению коаксиальный кабель, кварцевые генераторы и конденсаторы (керамические, пленочные, электролитические), за счёт заключения дистрибьюторских договоров

Мы предлагаем:

- Конкурентоспособные цены и скидки постоянным клиентам.
- Специальные условия для постоянных клиентов.
- Подбор аналогов.
- Поставку компонентов в любых объемах, удовлетворяющих вашим потребностям.
- Приемлемые сроки поставки, возможна ускоренная поставка.
- Доставку товара в любую точку России и стран СНГ.
- Комплексную поставку.
- Работу по проектам и поставку образцов.
- Формирование склада под заказчика.
- Сертификаты соответствия на поставляемую продукцию (по желанию клиента).
- Тестирование поставляемой продукции.
- Поставку компонентов, требующих военную и космическую приемку.
- Входной контроль качества.
- Наличие сертификата ISO.

В составе нашей компании организован Конструкторский отдел, призванный помогать разработчикам, и инженерам.

Конструкторский отдел помогает осуществить:

- Регистрацию проекта у производителя компонентов.
- Техническую поддержку проекта.
- Защиту от снятия компонента с производства.
- Оценку стоимости проекта по компонентам.
- Изготовление тестовой платы монтаж и пусконаладочные работы.



Тел: +7 (812) 336 43 04 (многоканальный)

Email: [org@lifeelectronics.ru](mailto:org@lifeelectronics.ru)