

PRODUCT NUMBER
10127397-09H1410LF

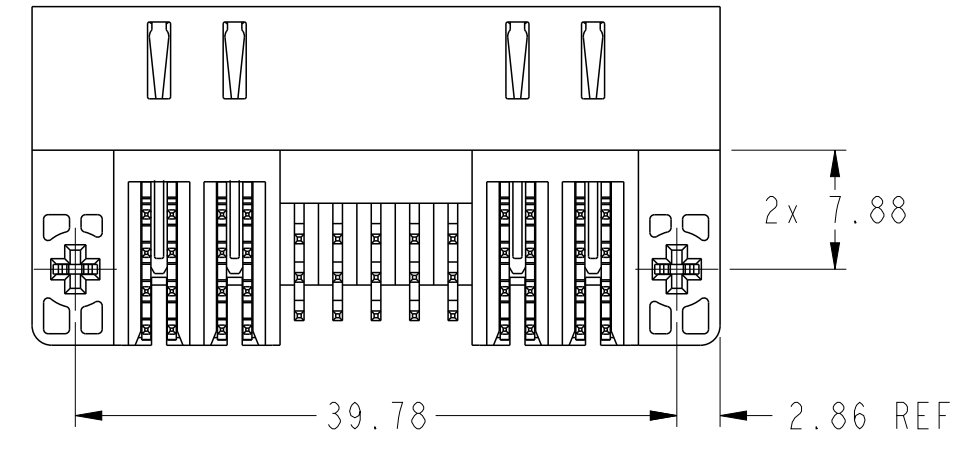
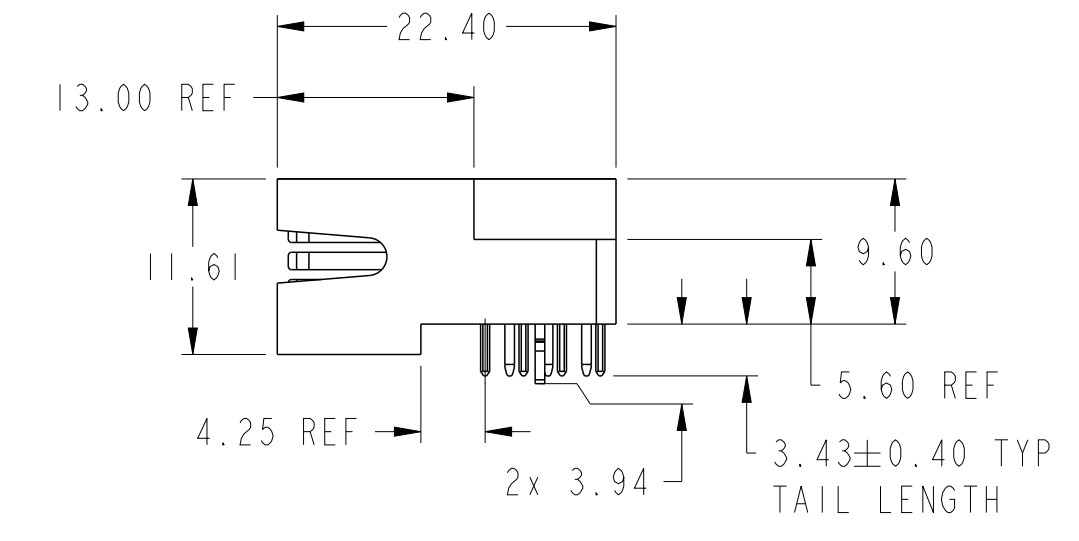
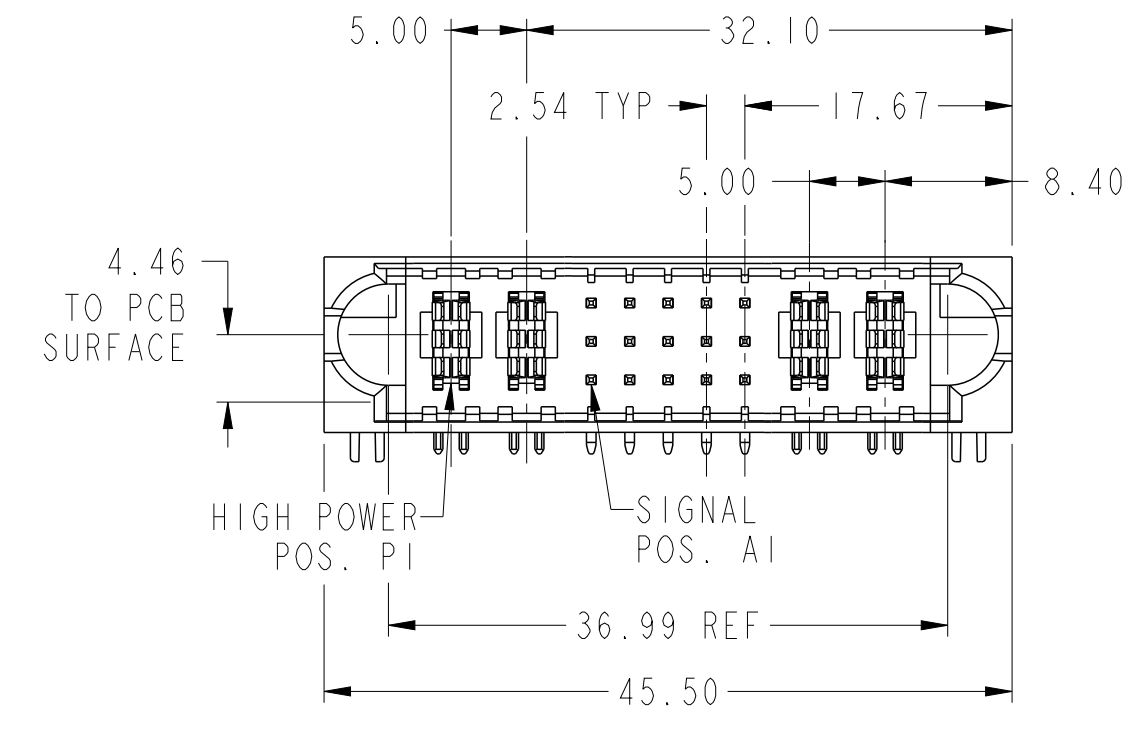
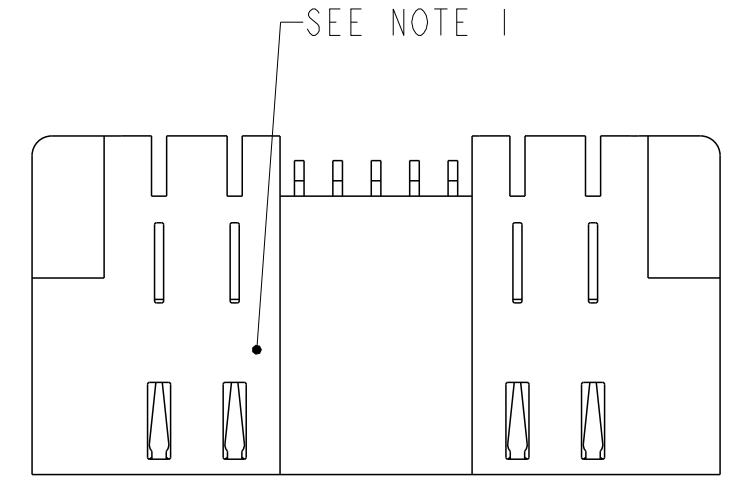

Amphenol
FCi

© 2016 AFci

spec ref	-	dr	Luo Weiler	2015/03/30	projection	MM	size	A2	scale	2:1	
tolerance std	ASME Y14.5	eng	Kaka Zhang	2016/04/07			ecn no	-	rel level	Released	
TOLERANCES UNLESS OTHERWISE SPECIFIED		chr	Fancy Zhang	2016/04/07							
		appr	Pei-Ming Zheng	2016/04/07							
surface	ASME Y14.5	linear	0.X	±0.5	0.XX	±0.25	0.XXX	±0.130	angular	0°	±2°
		Amphenol FCI			2HP+15S+2HP, SOLDER-TO-BOARD R/A PLUG, PwrBlade ULTRA		cat. no.	-	Product - Customer Drw	sheet 1 of 3	

PDS: Rev :A

STATUS:Released

Printed: Apr 08, 2016

PRODUCT NO.

ROWS

10127397-09HI410LF

C
B
A

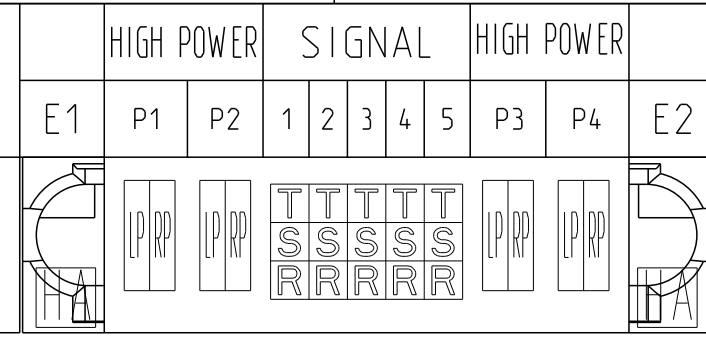

CODE	DESCRIPTION
LP	LEFT POWER CONTACT
RP	RIGHT POWER CONTACT
R	SIGNAL CONTACT
S	SIGNAL CONTACT
T	SIGNAL CONTACT
HA	HOLD DOWN

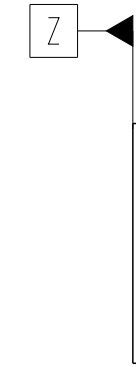
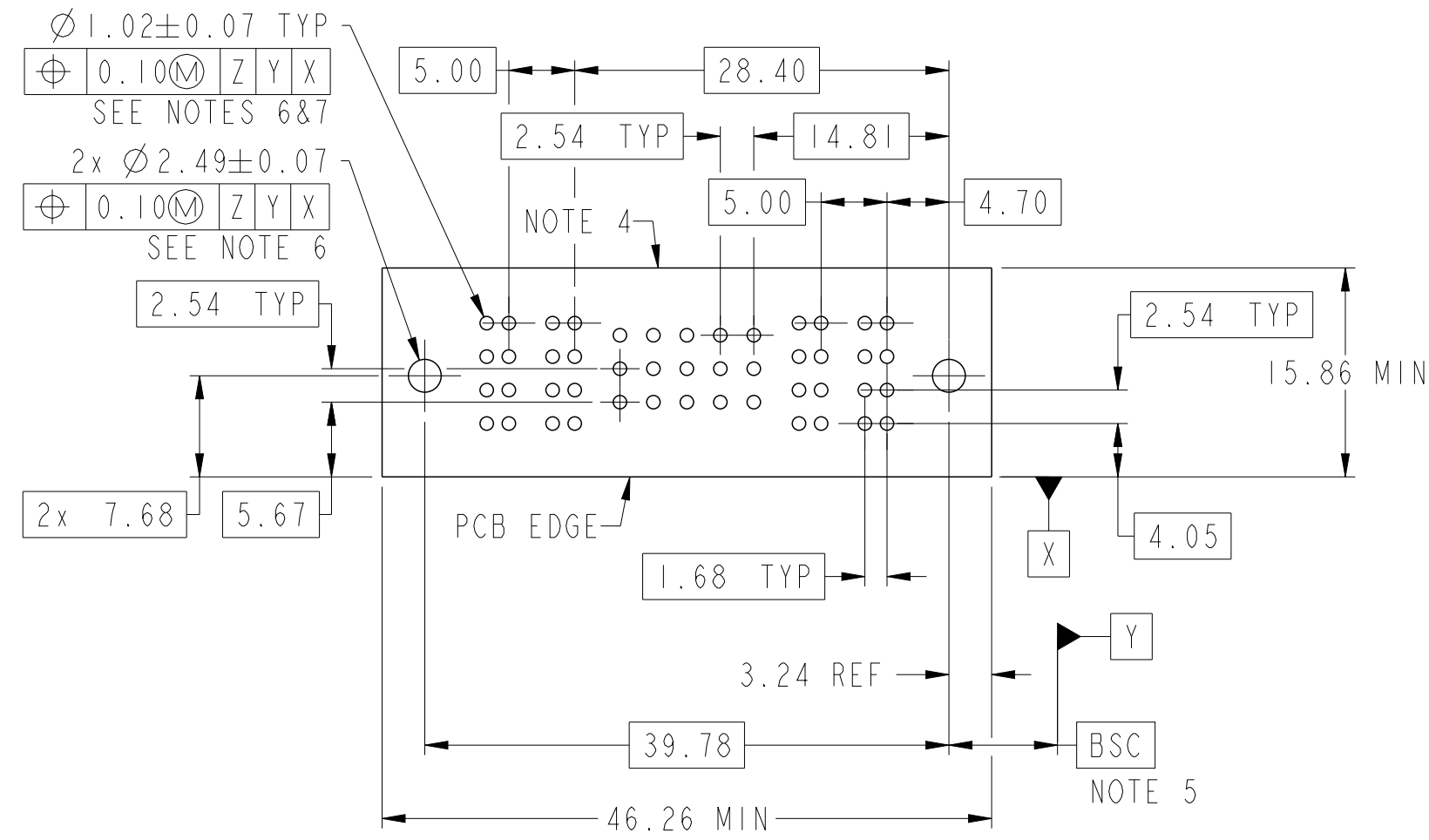

Amphenol
FCi

spec ref	-	dr	Luo Weiler	2015/03/30	projection	MM	size	A2	scale	2:1	
tolerance std	ASME Y14.5	eng	Kaka Zhang	2016/04/07			ecn no	-	rel level	Released	
TOLERANCES UNLESS OTHERWISE SPECIFIED		chr	Fancy Zhang	2016/04/07							
		appr	Pei-Ming Zheng	2016/04/07							
surface	ASME Y14.5	linear	0.X	±0.5	0.XX	±0.25	0.XXX	±0.130	angular	0°	±2°
				Amphenol FCI		title 2HP+15S+2HP, SOLDER-TO-BOARD R/A PLUG, PwrBlade ULTRA		cat. no. -		sheet 2 of 3	
		product family PwrBlade ULTRA		rel level Released		dwg no 10127397-09HI410		rev A		Product - Customer Drw	

PDS: Rev :A

STATUS:Released

Printed: Apr 08, 2016





PRODUCT NUMBER
10127397-09H1410LF

NOTES:

1. "FCI", PART NUMBER AND DATE CODE TO BE MARKED ON THIS SURFACE.
THE P/N CAN BE OMITTED IF THERE IS NOT ENOUGH SPACE ON THIS SURFACE.
2. MATERIALS:
HOUSING: GLASS FILLED WITH HIGH TEMP POLYAMIDE, UL94V-0.
POWER CONTACTS: COPPER ALLOY.
SIGNAL CONTACTS: COPPER ALLOY.
HOLD DOWN: COPPER ALLOY.
3. PLATING SPECIFICATION: FCI 10135186.
4. DENOTES CONNECTOR KEEP OUT ZONE.
5. DATUM AND BASIC DIMENSION ARE ESTABLISHED BY CUSTOMER.
6. ALL HOLE DIAMETERS ARE FINISHED HOLE SIZES.
7. 1.150±0.025mm DRILLED HOLE PLATED WITH 7.62µm MIN Sn OVER
25.4µm-76.2µm Cu PLATING TO ACHIEVE A 1.02±0.07mm FINISHED HOLE.
8. PRODUCT SPECIFICATION: FCI GS-12-1176.
APPLICATION SPECIFICATION: FCI GS-20-0389.
PRODUCT PACKAGE SPECIFICATION: FCI GS-14-2354.

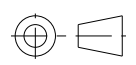
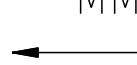
Amphenol
FCI

© 2016 AFCI

spec ref	-	dr	Luo Weiler	2015/03/30	projection	MM	size	A2	scale	2:1									
tolerance std	-	eng	Kaka Zhang	2016/04/07			ecn no	-	rel level	Released									
ASME Y14.5	TOLERANCES UNLESS OTHERWISE SPECIFIED	chr	Fancy Zhang	2016/04/07															
		appr	Pei-Ming Zheng	2016/04/07															
surface	<table border="1"> <tr> <td rowspan="3">  </td> <td>linear</td> <td>0.X</td> <td>±0.5</td> </tr> <tr> <td></td> <td>0.XX</td> <td>±0.25</td> </tr> <tr> <td></td> <td>0.XXX</td> <td>±0.130</td> </tr> <tr> <td>ASME Y14.5</td> <td>angular</td> <td>0°</td> <td>±2°</td> </tr> </table>		linear	0.X	±0.5		0.XX	±0.25		0.XXX	±0.130	ASME Y14.5	angular	0°	±2°		title 2HP+15S+2HP, SOLDER-TO-BOARD R/A PLUG, PwrBlade ULTRA	part no 10127397-09H1410	rev A
	linear		0.X	±0.5															
			0.XX	±0.25															
		0.XXX	±0.130																
ASME Y14.5	angular	0°	±2°																
		cat. no.	-		Product - Customer Drw		sheet 3 of 3												

Компания «Life Electronics» занимается поставками электронных компонентов импортного и отечественного производства от производителей и со складов крупных дистрибьюторов Европы, Америки и Азии.

С конца 2013 года компания активно расширяет линейку поставок компонентов по направлению коаксиальный кабель, кварцевые генераторы и конденсаторы (керамические, пленочные, электролитические), за счёт заключения дистрибьюторских договоров

Мы предлагаем:

- Конкурентоспособные цены и скидки постоянным клиентам.
- Специальные условия для постоянных клиентов.
- Подбор аналогов.
- Поставку компонентов в любых объемах, удовлетворяющих вашим потребностям.
- Приемлемые сроки поставки, возможна ускоренная поставка.
- Доставку товара в любую точку России и стран СНГ.
- Комплексную поставку.
- Работу по проектам и поставку образцов.
- Формирование склада под заказчика.
- Сертификаты соответствия на поставляемую продукцию (по желанию клиента).
- Тестирование поставляемой продукции.
- Поставку компонентов, требующих военную и космическую приемку.
- Входной контроль качества.
- Наличие сертификата ISO.

В составе нашей компании организован Конструкторский отдел, призванный помогать разработчикам, и инженерам.

Конструкторский отдел помогает осуществить:

- Регистрацию проекта у производителя компонентов.
- Техническую поддержку проекта.
- Защиту от снятия компонента с производства.
- Оценку стоимости проекта по компонентам.
- Изготовление тестовой платы монтаж и пусконаладочные работы.



Тел: +7 (812) 336 43 04 (многоканальный)

Email: org@lifeelectronics.ru