

Sekundaersicherung im Lieferzustand vorverrastet  
secondary lock in pre-position delivered

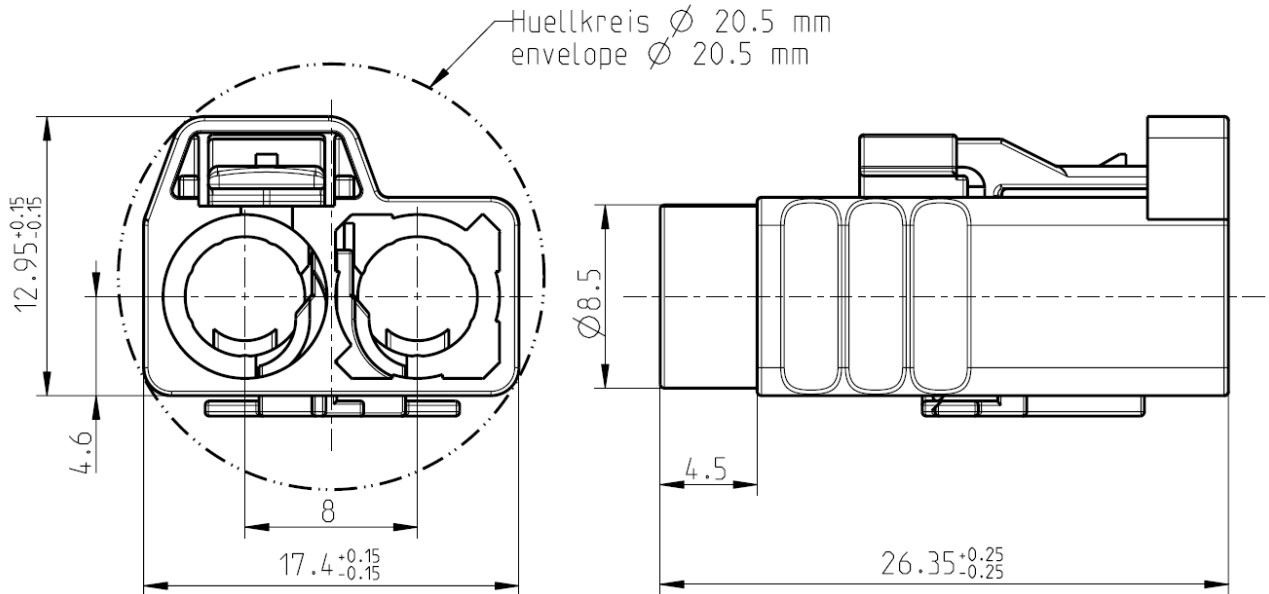
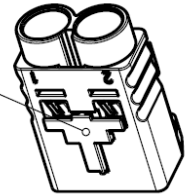

All dimensions are in mm; tolerances according to ISO 2768 m-H  
Y = Part number has to be accomplished by codification

**Interface**

According to DIN 72594-1

**Material**

Housing PBT-GF10 (b)  
Secondary Lock PBT-GF10

**Mechanical data**

Mating cycles ≥ 25  
Retention force latch ≥ 110 N  
Retention force primary lock ≥ 80 N  
Retention force secondary lock ≥ 60 N  
Coding efficiency ≥ 40 N

Dieses Dokument ist urheberrechtlich geschützt • This document is protected by copyright • Rosenberger Hochfrequenztechnik GmbH & Co. KG

RF\_35/05.10/6.2

**Environmental data**

|                                |                        |
|--------------------------------|------------------------|
| Temperature range              | -40°C to +105°C        |
| Thermal shock                  | DIN 72594-2 clause 6.2 |
| Temperature and humidity       | DIN 72594-2 clause 6.3 |
| Vibration and mechanical shock | DIN 72594-2 clause 6.1 |
| Dry heat                       | DIN 72594-2 clause 6.4 |
| RoHS                           | compliant              |

**Application**

Applicable e.g. for following connectors: 59K130-1xx\*<sup>1)</sup>, 59K13D-1xx\*<sup>1)</sup>, 59K13F-1xx\*<sup>1)</sup>, 59K16A-1xx\*<sup>1)</sup>, 59K16B-1xx\*<sup>1)</sup>















<sup>1)</sup> -xx for all available cable variations  
-xxx

**Packing**

Standard 500 pcs in box, 750 pcs in reusable container (b)  
Weight 2.55 g/pce

**Coding**

Part Number has to be accomplished by codification

| Coding  | Color          | RAL       | Part-Number                 |
|---|----------------|-----------|-----------------------------|
|  A | black          | sim. 9005 | 59Z115-000-A                |
|  B | white          | sim. 9001 | 59Z115-000-B                |
|  C | blue           | sim. 5005 | 59Z115-000-C                |
|  D | bordeauxviolet | sim. 4004 | 59Z115-000-D                |
|  E | green          | sim. 6002 | 59Z115-000-E                |
|  F | brown          | sim. 8011 | 59Z115-000-F                |
|  G | grey           | sim. 7031 | 59Z115-000-G                |
|  H | violet         | sim. 4003 | 59Z115-000-H                |
|  I | beige          | sim. 1001 | 59Z115-000-I                |
|  K | curry          | sim. 1027 | 59Z115-000-K                |
|  L | carmine red    | sim. 3002 | 59Z115-000-L* <sup>2)</sup> |
|  M | pastel orange  | sim. 2003 | 59Z115-000-M* <sup>2)</sup> |
|  N | pastel green   | sim. 6019 | 59Z115-000-N* <sup>2)</sup> |
|  Z | waterblue      | sim. 5021 | 59Z115-000-Z                |
|   | traffic purple | sim. 4006 | secondary lock              |

\*<sup>2)</sup> available on request

**Change History**

| Rev. | Date     | Change  |
|------|----------|---|
| b00  | 26.10.17 | Changed Standard:<br>From "500 pcs in box" to "500 pcs in box, 750 pcs in reusable container" |

Dieses Dokument ist urheberrechtlich geschützt • This document is protected by copyright • Rosenberger Hochfrequenztechnik GmbH & Co. KG

While the information has been carefully compiled to the best of our knowledge, nothing is intended as representation or warranty on our part and no statement herein shall be construed as recommendation to infringe existing patents. In the effort to improve our products, we reserve the right to make changes judged to be necessary.

| Draft        | Date     | Approved    | Date     | Rev. | Engineering change number | Name        | Date     |
|--------------|----------|-------------|----------|------|---------------------------|-------------|----------|
| F. Neureiter | 14.06.10 | P. Blaßfeld | 26.10.17 | b00  | 17-1457                   | F. Hohenadl | 26.10.17 |

RF\_35/05.10/6.2

Компания «Life Electronics» занимается поставками электронных компонентов импортного и отечественного производства от производителей и со складов крупных дистрибьюторов Европы, Америки и Азии.

С конца 2013 года компания активно расширяет линейку поставок компонентов по направлению коаксиальный кабель, кварцевые генераторы и конденсаторы (керамические, пленочные, электролитические), за счёт заключения дистрибьюторских договоров

Мы предлагаем:

- Конкурентоспособные цены и скидки постоянным клиентам.
- Специальные условия для постоянных клиентов.
- Подбор аналогов.
- Поставку компонентов в любых объемах, удовлетворяющих вашим потребностям.
- Приемлемые сроки поставки, возможна ускоренная поставка.
- Доставку товара в любую точку России и стран СНГ.
- Комплексную поставку.
- Работу по проектам и поставку образцов.
- Формирование склада под заказчика.
- Сертификаты соответствия на поставляемую продукцию (по желанию клиента).
- Тестирование поставляемой продукции.
- Поставку компонентов, требующих военную и космическую приемку.
- Входной контроль качества.
- Наличие сертификата ISO.

В составе нашей компании организован Конструкторский отдел, призванный помогать разработчикам, и инженерам.

Конструкторский отдел помогает осуществить:

- Регистрацию проекта у производителя компонентов.
- Техническую поддержку проекта.
- Защиту от снятия компонента с производства.
- Оценку стоимости проекта по компонентам.
- Изготовление тестовой платы монтаж и пусконаладочные работы.



Тел: +7 (812) 336 43 04 (многоканальный)

Email: [org@lifeelectronics.ru](mailto:org@lifeelectronics.ru)