

REVISIONS					
P	LTR	DESCRIPTION	DATE	DWN	APVD
C3	REVISED	ECR-16-003280	06SEP2016	KF	HY

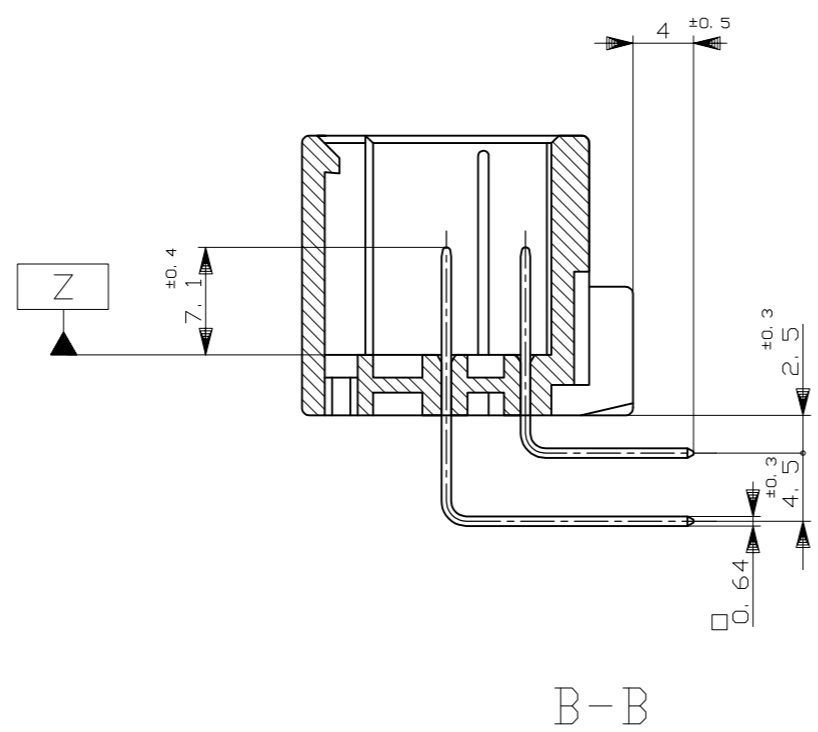

- ① Z面から2mmの範囲で測定
- 2. 嵌合相手ハウジング型: 175567, 917994
- 3. 推奨取付ねじ: JIS B1115, B1122 タッピングねじ, なべ2種  
呼び径3, 長さ6mm以下 (締付けトルク: 0.4N-m (4kg-cm) 以下)
- 4. 適用製品規格番号: 108-5280, 108-5342
- ⑤ 回路番号: 右図参照のこと  
パワー回路 ①~⑩  
シグナル回路 ⑪~⑳
- ⑥ 適用製品型番のプリフィックス及びIDマークを  
カラーホットマークにて表示

- ① MUST BE KEPT BETWEEN Z AND 2
- 2. THE MATING PLUG HSG.PART NUMBER: 175567, 917994
- 3. RECOMMENDED MOUNTING SCREW; 3mm DIA, 6mm LENGTH (MAX.)  
PAN HEAD, CLASS 2 TAPPING SCREW SPECIFIED IN JIS  
B1115, B1122  
(TIGHTENING TORQUE; 0.4N-m (4Kg-cm) MAX)
- 4. APPLICABLE PRODUCT SPEC NO.: 108-5280, 108-5342
- ⑤ CIRCUIT NUMBER  
POWER CIRCUIT NO. ① ~ ⑩  
SIGNAL CIRCUIT NO. ⑪ ~ ⑳
- ⑥ INDICATED PREFIX AND ID MARK OF PRODUCT P/N BY HOT MARK

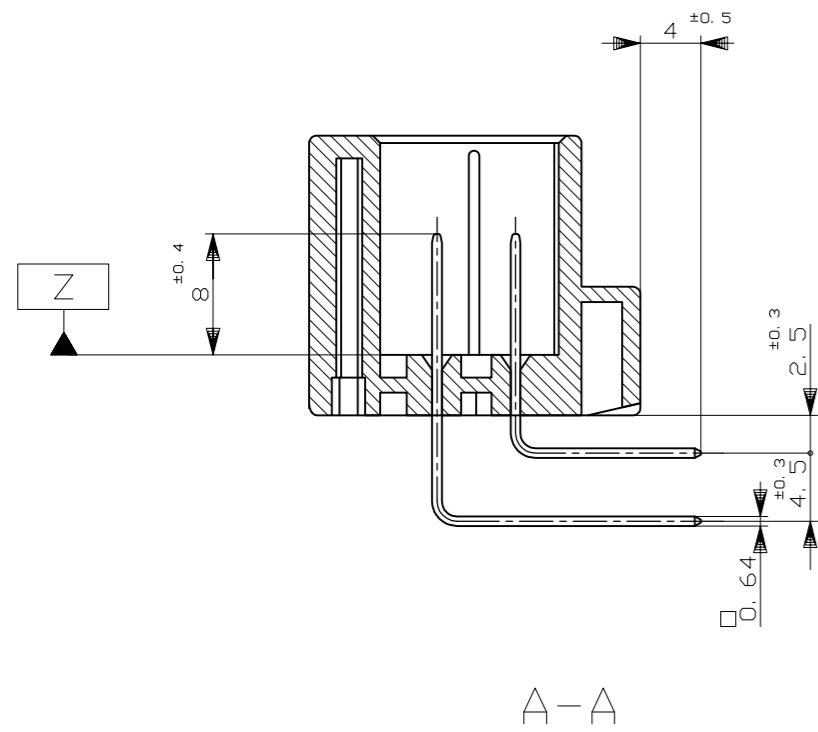
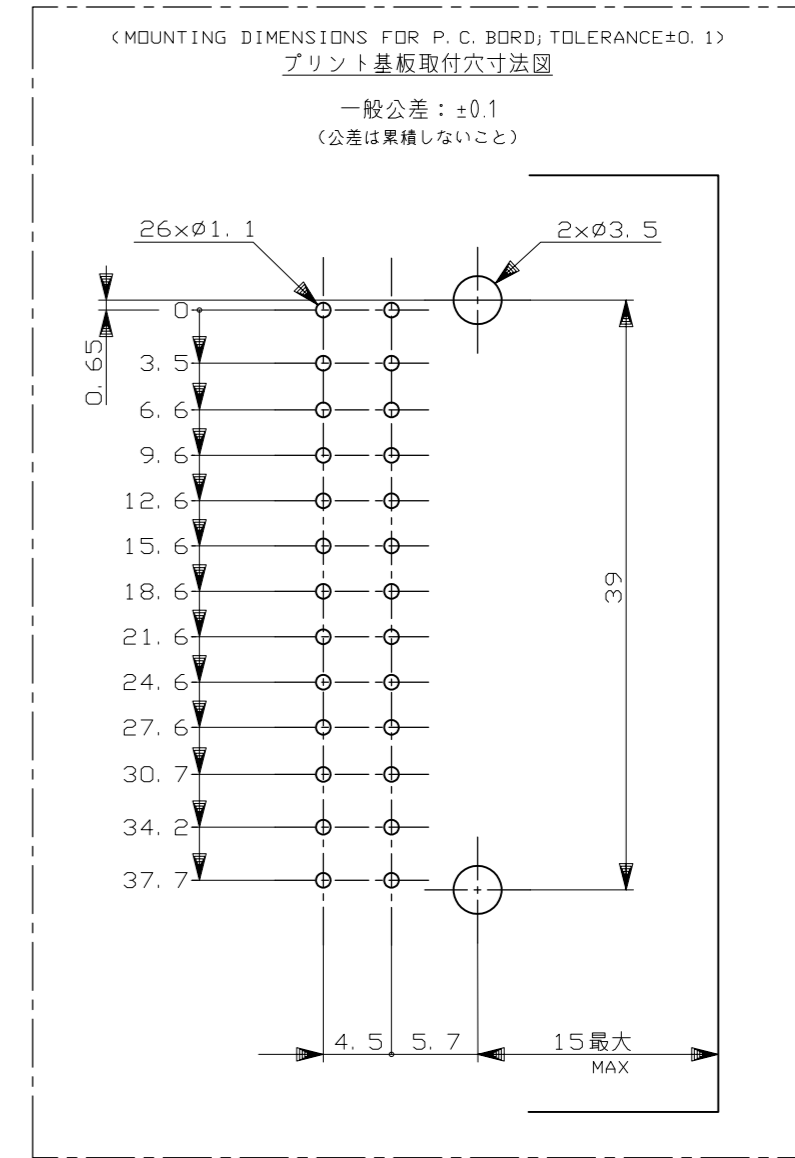
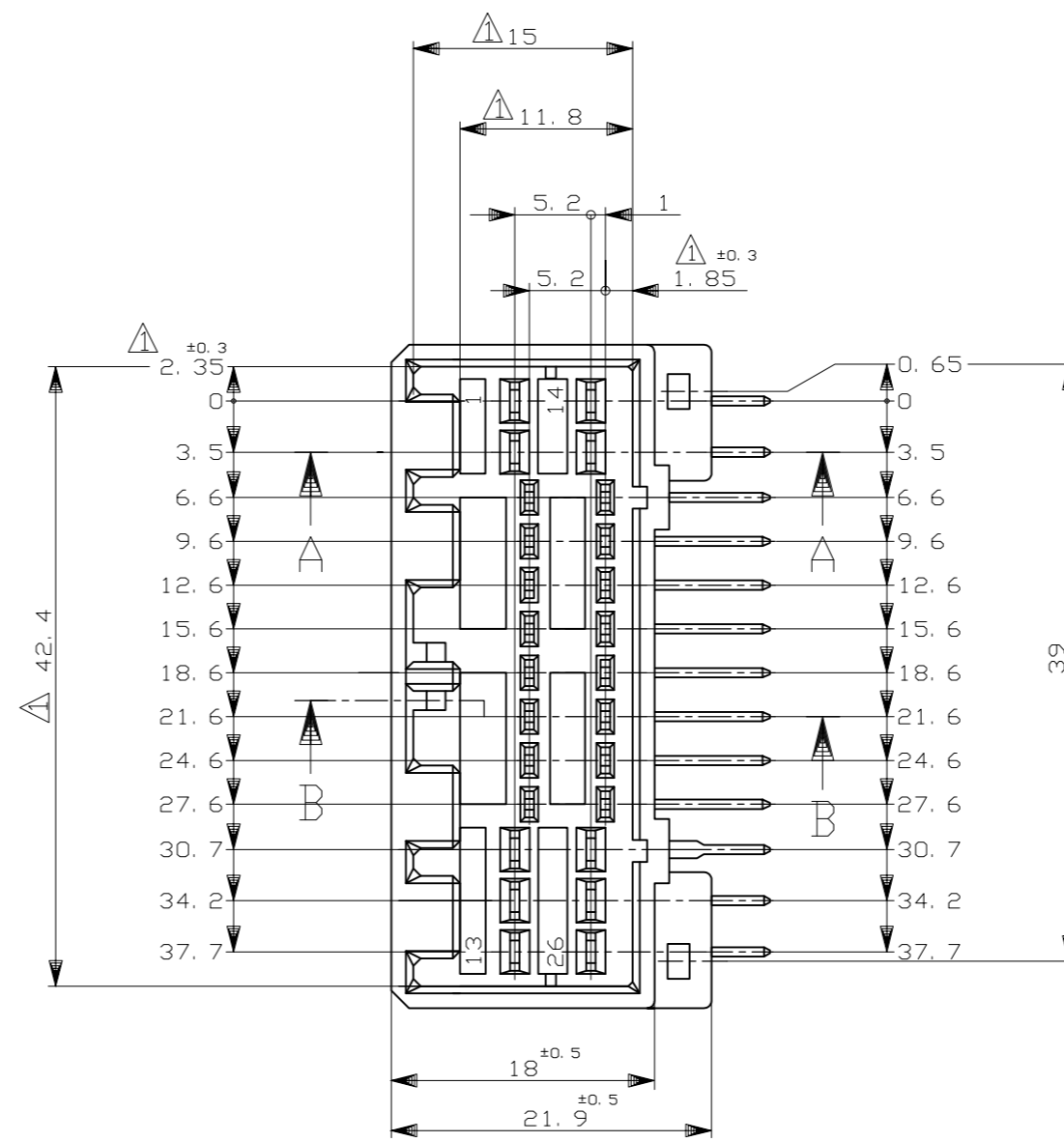
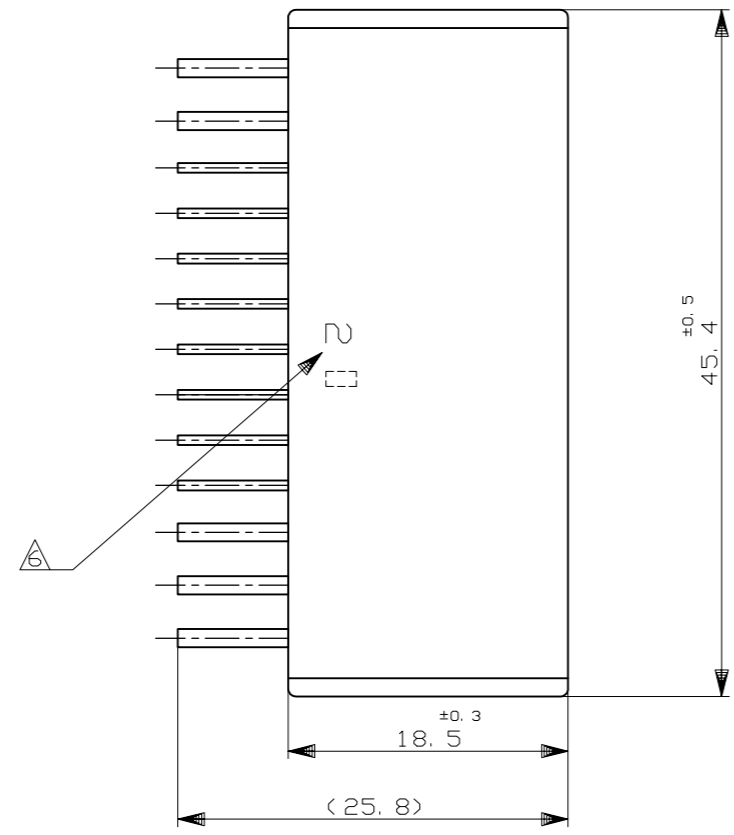
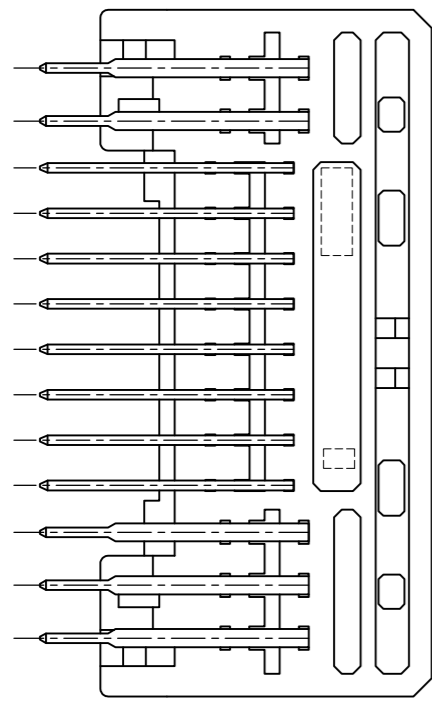
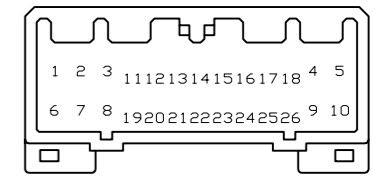

53	SELECTIVE-TIN (MATTE)	SELECTIVE GOLD (部分金めっき) × 6	① ② ④ ⑤ ⑥ ⑦	---	BLUE 青色	3-5175569-5
		PRE-TINNED (錫めっき) × 20				
2	TIN-LEAD	SELECTIVE GOLD (部分金めっき) × 11	③ ⑧	⑫ ~ ⑰, ⑲ ~ ⑳	GRAY 灰色	2-175569-6
		PRE-TINNED (錫めっき) × 15				
0		PRE-TINNED 錫メッキ × 26	---	---	BLUE 青色	175569-5
0		PRE-TINNED 錫メッキ × 26	---	---	GRAY 灰色	175569-6
MARKING マーキング	SOLDERING SIDE 半田付け部	CONTACT SIDE 接触部側	POWER CIRCUIT NO. パワー回路	SIGNAL CIRCUIT NO. シグナル回路	HOUSING COLOR ハウジング色	PART NO
	FINISH OF CONTACT タブ仕上 (本数)		CIRCUIT NO. OF GOLD PLATED CONTACT 全メッキ端子使用回路番号			

THIS DRAWING IS A CONTROLLED DOCUMENT.

DIMENSIONS: 単位: 純 mm	TOLERANCES UNLESS OTHERWISE SPECIFIED 一般公差	DWN T.SHINOHARA 01JUN11		NAME 名称	
TOLERANCES UNLESS OTHERWISE SPECIFIED. 一般公差	0 PLC ± 1 PLC ± 2 PLC ± 3 PLC ± 4 PLC ± ANGLES ±	CHK K.BETSUI 01JUN11		<b>26POSITION CAP HOUSING ASSEMBLY</b> <b>040/070 SERIES HYBRID I/O CONNECTOR</b>	RESTRICTED TO
10± ±0.2 30± ±0.25 100± ±0.3 ANGLE ±0.3°	FINISH 仕上	APVD K.BETSUI 01JUN11			SCALE 尺度 2:1
MATERIAL 材料 HOUSING: PBT CONTACT: BRASS	SEE TABLE 表参照	PRODUCT SPEC 製品規格	SIZE A2	CAGE CODE 00779	
		APPLICATION SPEC 取付適用規格	DRAWING NO 番号 C=175569	REV C3	
		WEIGHT 12 g	CUSTOMER DRAWING		

Компания «Life Electronics» занимается поставками электронных компонентов импортного и отечественного производства от производителей и со складов крупных дистрибьюторов Европы, Америки и Азии.

С конца 2013 года компания активно расширяет линейку поставок компонентов по направлению коаксиальный кабель, кварцевые генераторы и конденсаторы (керамические, пленочные, электролитические), за счёт заключения дистрибьюторских договоров

Мы предлагаем:

- Конкурентоспособные цены и скидки постоянным клиентам.
- Специальные условия для постоянных клиентов.
- Подбор аналогов.
- Поставку компонентов в любых объемах, удовлетворяющих вашим потребностям.
- Приемлемые сроки поставки, возможна ускоренная поставка.
- Доставку товара в любую точку России и стран СНГ.
- Комплексную поставку.
- Работу по проектам и поставку образцов.
- Формирование склада под заказчика.
- Сертификаты соответствия на поставляемую продукцию (по желанию клиента).
- Тестирование поставляемой продукции.
- Поставку компонентов, требующих военную и космическую приемку.
- Входной контроль качества.
- Наличие сертификата ISO.

В составе нашей компании организован Конструкторский отдел, призванный помогать разработчикам, и инженерам.

Конструкторский отдел помогает осуществить:

- Регистрацию проекта у производителя компонентов.
- Техническую поддержку проекта.
- Защиту от снятия компонента с производства.
- Оценку стоимости проекта по компонентам.
- Изготовление тестовой платы монтаж и пусконаладочные работы.



Тел: +7 (812) 336 43 04 (многоканальный)

Email: [org@lifeelectronics.ru](mailto:org@lifeelectronics.ru)