

DRAWING NUMBER: 1108627
 REVISION: D

CABLE CUTTING
 CABLE SOURCE :
 1. TA TUN(DONG GUAN).

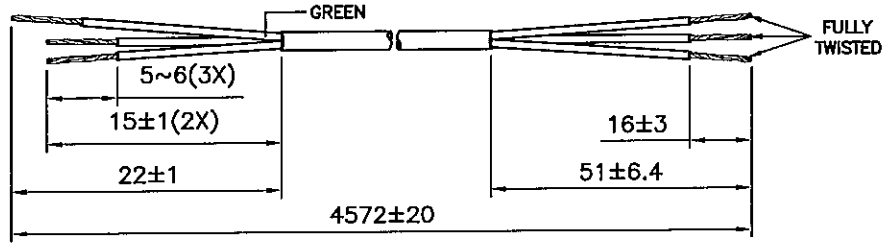

ASSEMBLY :

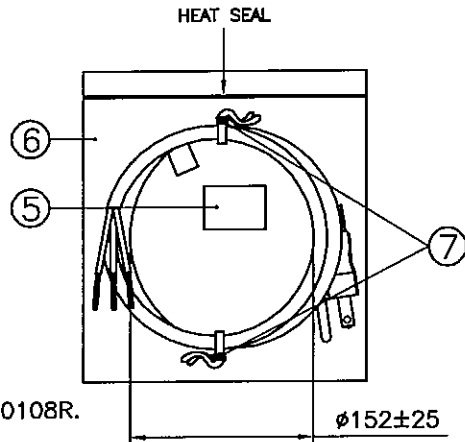
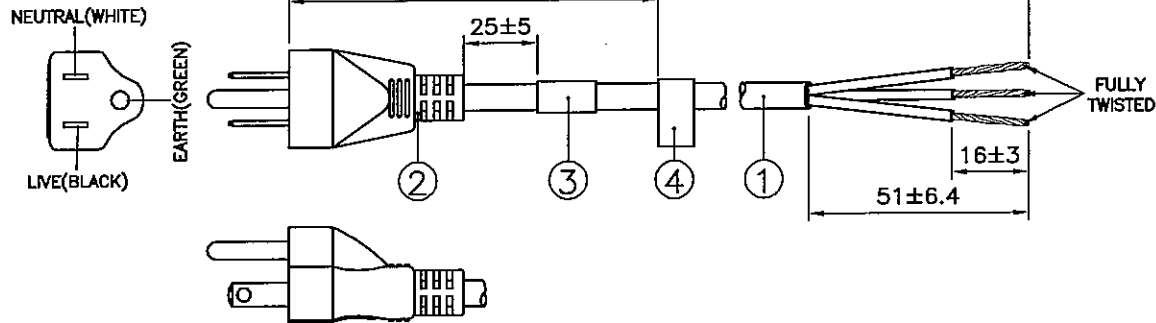

Notes :

- ALL DIMENSIONS IN mm.
- PLUG MARKING : REFER TO MARKING DRAWING NO. : VP-0108R.
- PLUG DETAILS : REFER TO PRODUCT DRAWING NO. : P-0044.
- LABEL DETAILS : REFER TO LABEL DRAWING NO. : VL-0234 & VL-0325 RESPECTIVELY.
- THIS PART CAN BE MANUFACTURED AT ANY LOCATION WHICH HAS SAFETY APPROVAL.

REV.	ECR REF. NO.	DESCRIPTION	DATE
C	080722	CHANGE LABEL FM. 'VL-0346' TO '6101205' & REMOVE 'VL-0346' IN NOTE 4 AS SHOWN.	12/05/08
D	150232	CHANGE PLUG MARKING DWG. NO. FM. 'VP-0108' TO 'VP-0108R'.	15/05/15

7	8" PE TIE BLK	6310062	2
6	BAG LDPE 203X305X0.05	904035	1
5	PRINTED LABEL	VL-0325	1
4	UL LABEL 1PCS 60.3X12.3MM (FOR VIS/VOLEX INC)	6101205	1
3	PRINTED LABEL	VL-0234	1
	IP40G NL792B BLK	4100017	-
2	MOLDED PLUG PS204 (13A 125V)	PS204-R	1
1	SJ 16/3 90°C BWG BLK	1920019	4.572M

S/N	DESCRIPTION	ITEM NUMBER	QTY
TITLE : NORTH-AMERICAN POWER SUPPLY CORD (CS-LF0001)		PAGE : 1/2	
CUSTOMER : VIS/VOLEX INC		HG12-021-07	
CUSTOMER PART NUMBER : 17425 1Ø S2		DWG. TYPE	
F/G CODE : 17425 1Ø S2		SPEC NO.: --- OED	

SALES : N.A.	QA : N.A.	ENGRG : Feng	CHECKED BY : Sandy Yu	DRAWN BY : SANDY YU	Voilex (Asia) Pte Ltd <small>Confidential property of Voilex. Information contained herein shall not be disclosed to others, reproduced or used for any other programs except as authorized in writing by an authorized official of Voilex Asia.</small>
DATE : N.A.	DATE : N.A.	DATE : 23/05/15	DATE : 18/05/15	DATE : 15/05/15	

DRAWING NUMBER :

1108627

PACKAGING INSTRUCTION

1. 10 PCS PER STACK, 3 STACKS PER CARTON.
2. ALL CORDSETS LAYOUT AS DETAIL.
3. PACKAGING : 30 PCS PER CARTON.

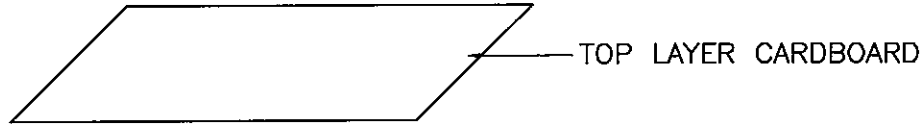

TOP LAYER CARDBOARD

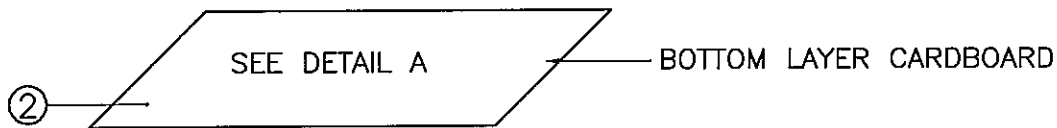

SEE DETAIL A

BOTTOM LAYER CARDBOARD

②

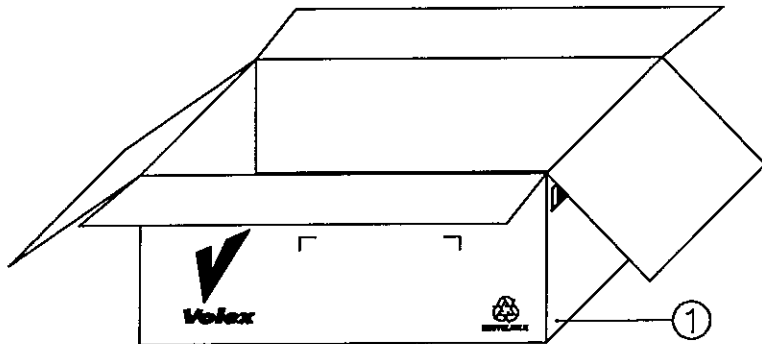

①

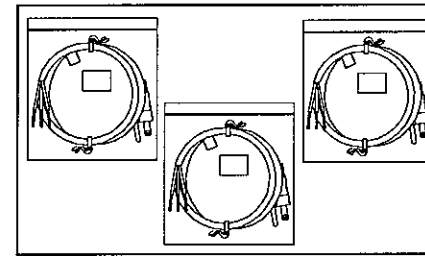

DETAIL A

NOTE :

1.) ALL DIMENSIONS IN mm.

2	CARTON PAPER 550X305MM	901024	0.0667
1	LONG CARTON 560X330X250MM	901011	0.0334
S/N	DESCRIPTION	ITEM NUMBER	QTY
REVISION	D	TITLE : PACKAGING SPEC.	
PAGE	2/2		
SCALE	N.T.S.		
REFERENCE :		<i>Voilex (Asia) Pte Ltd</i>	
DESCRIPTION : CARTON BOX		<small>Confidential property of Voilex. Information contained herein shall not be disclosed to others, reproduced or used for any other purposes except as authorized in writing by an authorized official of Voilex Asia.</small>	

Компания «Life Electronics» занимается поставками электронных компонентов импортного и отечественного производства от производителей и со складов крупных дистрибьюторов Европы, Америки и Азии.

С конца 2013 года компания активно расширяет линейку поставок компонентов по направлению коаксиальный кабель, кварцевые генераторы и конденсаторы (керамические, пленочные, электролитические), за счёт заключения дистрибьюторских договоров

Мы предлагаем:

- Конкурентоспособные цены и скидки постоянным клиентам.
- Специальные условия для постоянных клиентов.
- Подбор аналогов.
- Поставку компонентов в любых объемах, удовлетворяющих вашим потребностям.
- Приемлемые сроки поставки, возможна ускоренная поставка.
- Доставку товара в любую точку России и стран СНГ.
- Комплексную поставку.
- Работу по проектам и поставку образцов.
- Формирование склада под заказчика.
- Сертификаты соответствия на поставляемую продукцию (по желанию клиента).
- Тестирование поставляемой продукции.
- Поставку компонентов, требующих военную и космическую приемку.
- Входной контроль качества.
- Наличие сертификата ISO.

В составе нашей компании организован Конструкторский отдел, призванный помогать разработчикам, и инженерам.

Конструкторский отдел помогает осуществить:

- Регистрацию проекта у производителя компонентов.
- Техническую поддержку проекта.
- Защиту от снятия компонента с производства.
- Оценку стоимости проекта по компонентам.
- Изготовление тестовой платы монтаж и пусконаладочные работы.



Тел: +7 (812) 336 43 04 (многоканальный)
Email: org@lifeelectronics.ru