

PRODUCT NUMBER SEE SHEET 2

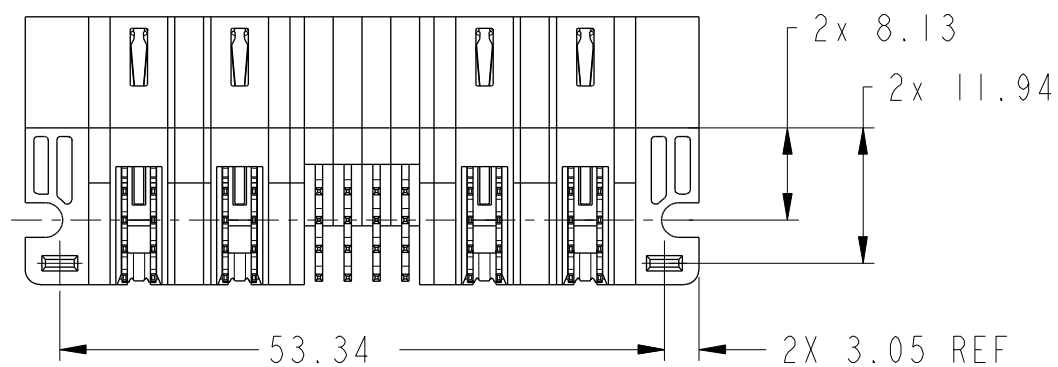

spec ref	dr	2015/08/30	projection	MM	size	A3	scale	3:2
tolerance std	eng	2015/10/28			ecn no	ELX-DG-22328-1	rel level	Released
ASME Y14.5	chr	2015/11/02						
TOLERANCES UNLESS OTHERWISE SPECIFIED		appr	2015/11/02		product no		10106262-4004002	
surface	linear	0.X	±0.50		cat. no.		Product - Customer Drw	
ASME Y14.5	angular	0.XX	±0.25		2P + 16S + 2P		rev	
		0.XXX	±0.10		RA STB HEADER		B	
		0°	±2°	www.fci.com		sheet 1 of 3		

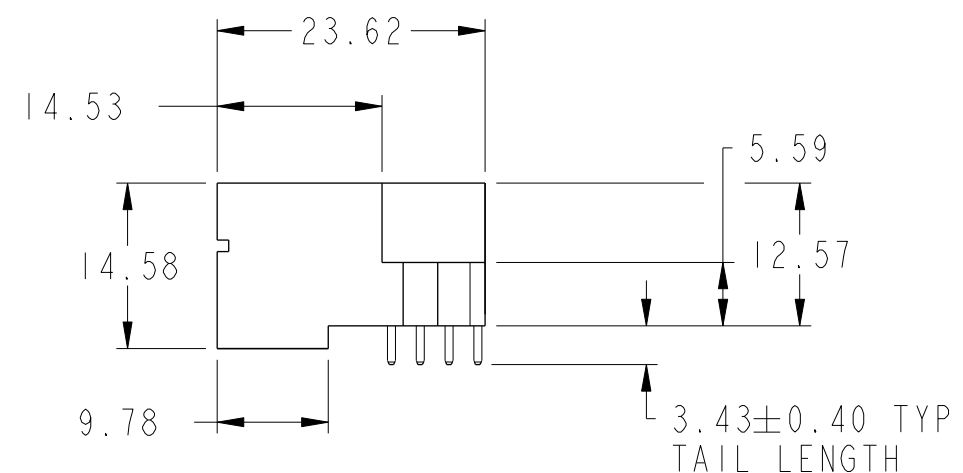
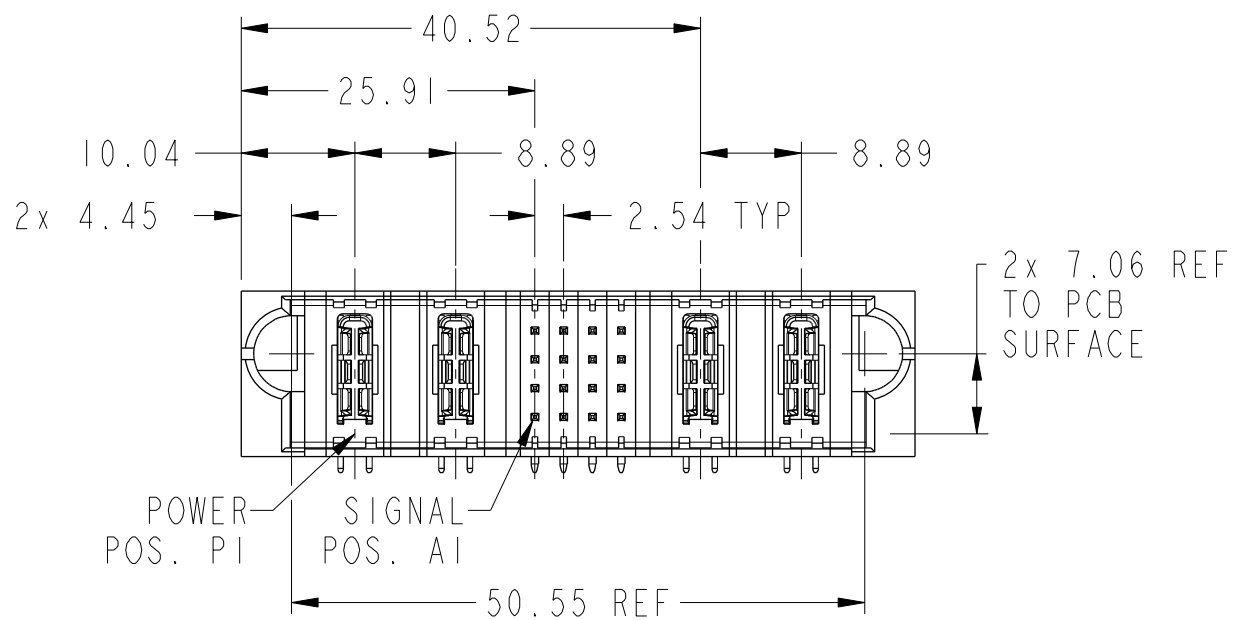
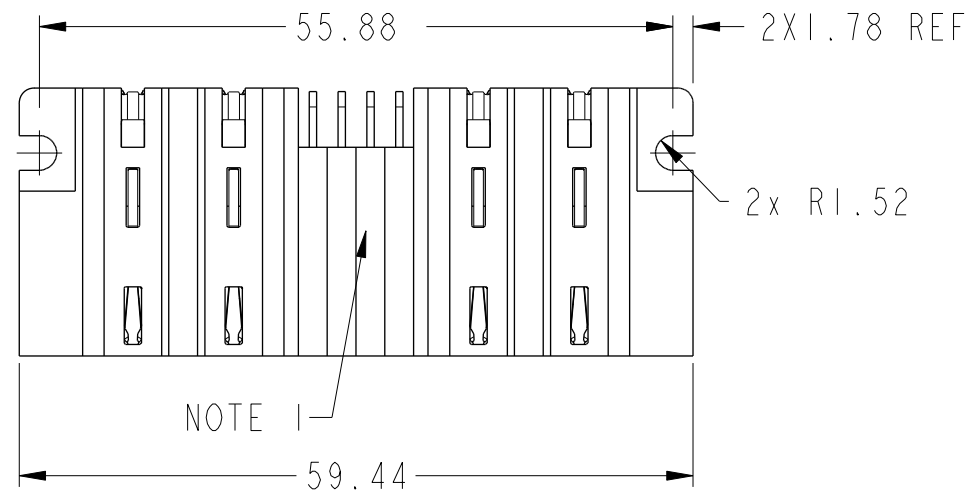

Copyright FCI.

PRODUCT NO.	ROWS	HIGH POWER		SIGNAL				HIGH POWER		E2
		E1	P1	P2	1	2	3	4	P3	
10106262-4004002LF	DCBA									

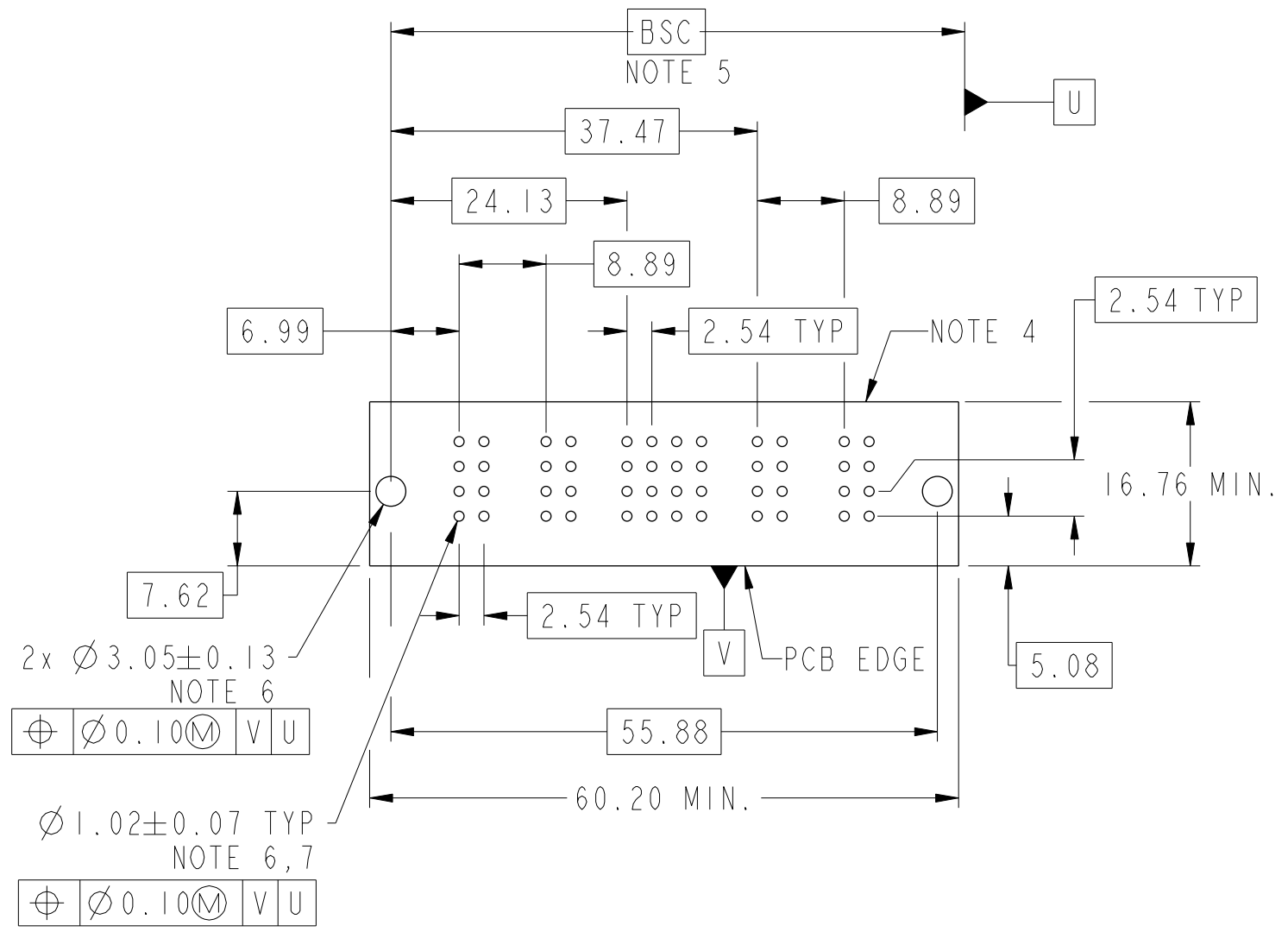

CODE	DESCRIPTION
HI	STD HIGH POWER CONTACT (3.43)
R	STD SIGNAL CONTACT, ROW A (3.43)
S	STD SIGNAL CONTACT, ROW B (3.43)
T	STD SIGNAL CONTACT, ROW C (3.43)
U	STD SIGNAL CONTACT, ROW D (3.43)

dr	Rainbow Zhan	2015/08/30	projection	MM	size	A3	scale	3:2
eng	Vicking Liu	2015/10/28			ecn no	ELX-DG-22328-1		
chr	Fancy Zhang	2015/11/02	product family	PwrBlade+	rel level	Released		
appr	Pei-Ming Zheng	2015/11/02			cat. no.	Product - Customer Drw	sheet 2 of 3	
			2P + 16S + 2P RA STB HEADER		dwg no 10106262-4004002	rev B		

Copyright FCI.

A

B

C

D

A

B

C



D

NOTES:

- 1) "FCI", PART NUMBER AND DATE CODE TO BE MARKED ON THIS SURFACE.
THE MARK CAN BE OMITTED IF THERE IS NOT ENOUGH SPACE ON THIS SURFACE.
- 2) MATERIALS:
-HOUSING - GLASS FILLED WITH HIGH TEMP THERMOPLASTIC, UL94V-0.
-SIGNAL CONTACT - COPPER ALLOY.
-POWER CONTACT - HIGH CONDUCTIVITY COPPER ALLOY.
- 3) PLATING SPECIFICATION: 10116351
- 4) DENOTES CONNECTOR KEEP OUT ZONE.
- 5) DATUM AND BASIC DIMENSIONS ARE ESTABLISHED BY CUSTOMER.
- 6) ALL HOLE DIAMETERS ARE FINISHED HOLE SIZES.
- 7) 1.15 ±0.025MM DRILLED HOLE PLATED WITH 0.00762MM MIN Sn
OVER 0.0254-0.0762MM Cu PLATING TO ACHIEVE A 1.02 ±0.07MM HOLE.
- 8) PRODUCT SPECIFICATION: GS-12-658.
APPLICATION SPECIFICATION: GS-20-141.
PRODUCT PACKAGED IN TRAYS: GS-14-1502.

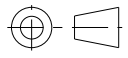

Copyright FCI.

dr	Rainbow Zhan	2015/08/30	projection 	MM 	size	A3	scale	3:2
eng	Vicking Liu	2015/10/28			ecn no	ELX-DG-22328-1		
chr	Fancy Zhang	2015/11/02			product family	PwrBlade+	rel level	Released
appr	Pei-Ming Zheng	2015/11/02					2P + 16S + 2P RA STB HEADER	dwg no 10106262-4004002
www.fci.com		cat. no.	Product - Customer Drw		sheet 3 of 3			

Компания «Life Electronics» занимается поставками электронных компонентов импортного и отечественного производства от производителей и со складов крупных дистрибьюторов Европы, Америки и Азии.

С конца 2013 года компания активно расширяет линейку поставок компонентов по направлению коаксиальный кабель, кварцевые генераторы и конденсаторы (керамические, пленочные, электролитические), за счёт заключения дистрибьюторских договоров

Мы предлагаем:

- Конкурентоспособные цены и скидки постоянным клиентам.
- Специальные условия для постоянных клиентов.
- Подбор аналогов.
- Поставку компонентов в любых объемах, удовлетворяющих вашим потребностям.
- Приемлемые сроки поставки, возможна ускоренная поставка.
- Доставку товара в любую точку России и стран СНГ.
- Комплексную поставку.
- Работу по проектам и поставку образцов.
- Формирование склада под заказчика.
- Сертификаты соответствия на поставляемую продукцию (по желанию клиента).
- Тестирование поставляемой продукции.
- Поставку компонентов, требующих военную и космическую приемку.
- Входной контроль качества.
- Наличие сертификата ISO.

В составе нашей компании организован Конструкторский отдел, призванный помогать разработчикам, и инженерам.

Конструкторский отдел помогает осуществить:

- Регистрацию проекта у производителя компонентов.
- Техническую поддержку проекта.
- Защиту от снятия компонента с производства.
- Оценку стоимости проекта по компонентам.
- Изготовление тестовой платы монтаж и пусконаладочные работы.



Тел: +7 (812) 336 43 04 (многоканальный)

Email: org@lifeelectronics.ru