

THIS DRAWING IS UNPUBLISHED. RELEASED FOR PUBLICATION
 © COPYRIGHT BY TYCO ELECTRONICS CORPORATION. ALL RIGHTS RESERVED.

LOC	DIST	REVISIONS			
P	LTR	DESCRIPTION	DATE	DWN	APVD
FT	0	D	REVISED PER ECO-10-013614	13OCT10	HMR CR

MATERIAL:
 HOUSING: THERMOPLASTIC, UL94V-0, BLACK.
 TERMINALS: BRIGHT TIN OVER COPPER ALLOY.
 SCREWS: #6-32 STEEL, ZINC PLATING W/ CLEAR CHROMATE.

ELECTRICAL:
 RATED CURRENT UL/CSA:
 CLASS C: 20A, 300V
 CLASS D: 5A, 600V
 WIRE RANGE: 12-22 AWG

MECHANICAL:
 RECOMMENDED TORQUE: 7 IN-LB.
 OPERATING TEMP.: 105°C MAX.

△ MARK WITH PERMANENT INK.

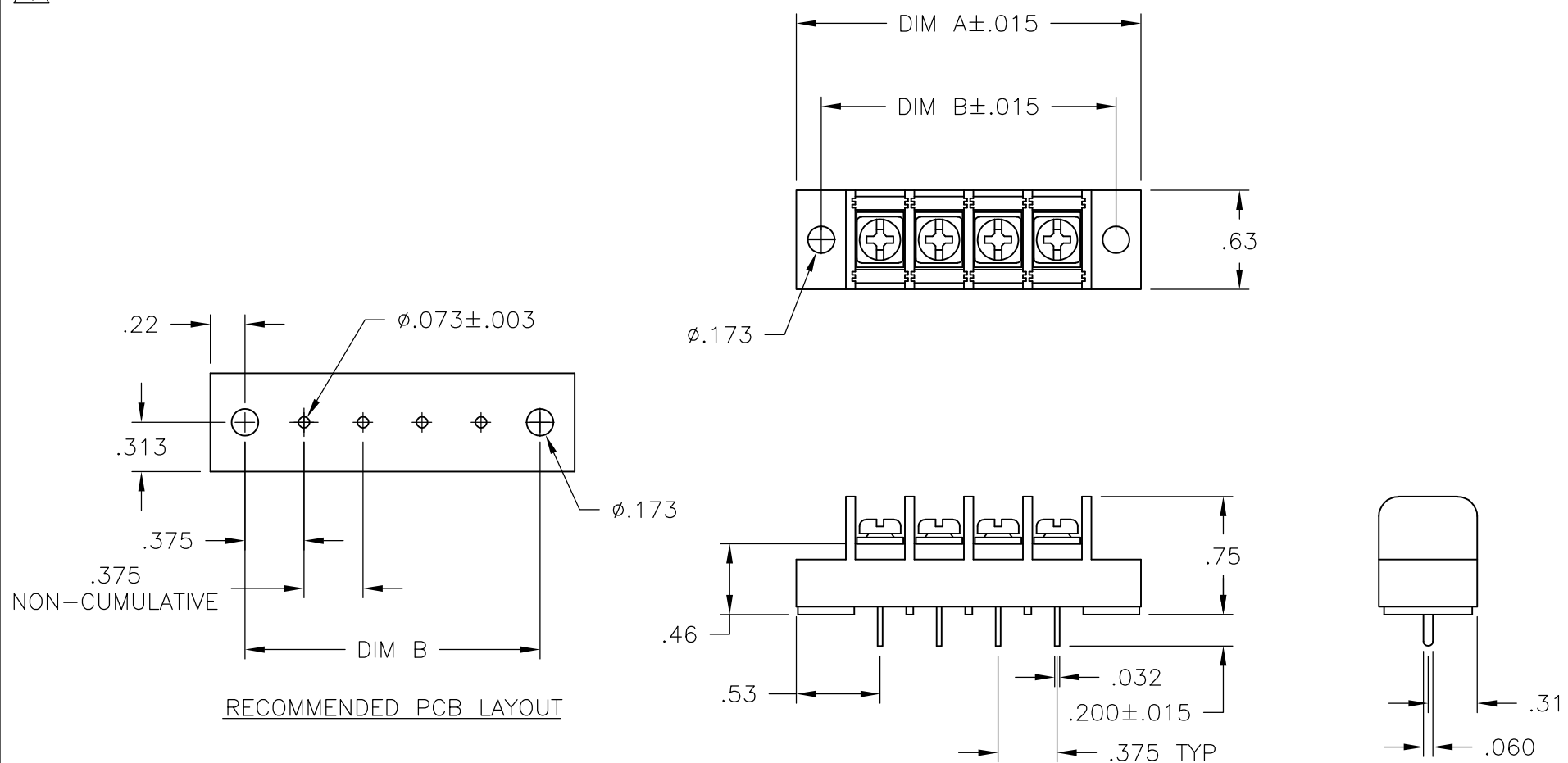

DIM. "B"	DIM. "A"	NO. OF POS.	CATALOG PART NO.	PART NUMBER
9.000	9.314	23	JC6-P208-23	6-796985-5
8.625	8.939	22	JC6-P208-22-224	1776344-1
8.625	8.939	22	JC6-P208-22	6-796985-4
8.250	8.564	21	JC6-P208-21	6-796985-3
7.875	8.189	20	JC6-P208-20	6-796985-2
7.500	7.814	19	JC6-P208-19	6-796985-1
7.125	7.439	18	JC6-P208-18	2-796985-0
6.750	7.064	17	JC6-P208-17	6-796985-0
6.375	6.689	16	JC6-P208-16	5-796985-9
6.000	6.314	15	JC6-P208-15	1-796985-9
5.625	5.939	14	JC6-P208-14	5-796985-8
5.250	5.564	13	JC6-P208-13	5-796985-7
4.875	5.189	12	JC6-P208-12	5-796985-6
4.500	4.814	11	JC6-P208-11	5-796985-5
4.125	4.439	10	JC6-P208-10	5-796985-4
3.750	4.064	9	JC6-P208-09	4-1437665-6
3.375	3.689	8	JC6-P208-08	5-796985-3
3.000	3.314	7	JC6-P208-07	5-796985-2
2.625	2.939	6	JC6-P208-06	4-1437665-5
2.250	2.564	5	JC6-P208-05	4-1437665-4
1.875	2.189	4	JC6-P208-04-505	1776344-3
1.875	2.189	4	JC6-P208-04-504	1776344-2
1.875	2.189	4	JC6-P208-04-503	9-796985-7
1.875	2.189	4	JC6-P208-04-500	9-796985-6
1.875	2.189	4	JC6-P208-04	4-1437665-3
1.500	1.814	3	JC6-P208-03-172	1-796985-8
1.500	1.814	3	JC6-P208-03	4-1437665-2
1.125	1.439	2	JC6-P208-02	4-1437665-1

THIS DRAWING IS A CONTROLLED DOCUMENT.		DWN S. SCHLEGEL 5/7/03	Tyco Electronics Corporation Harrisburg, PA 17105	
DIMENSIONS: INCHES		CHK S. YODER 5/7/03	NAME	
TOLERANCES UNLESS OTHERWISE SPECIFIED:		APVD S. YODER 5/7/03	JC6-P208-XX ASSEMBLY	
0 PLC ± -	1 PLC ± -	PRODUCT SPEC	SIZE	CAGE CODE
2 PLC ± .01	3 PLC ± -	APPLICATION SPEC	A3	00779
4 PLC ± -	ANGLES ± -	WEIGHT	DRAWING NO C-4-1437665-1	
MATERIAL	FINISH	RESTRICTED TO		SCALE NTS
-	-	CUSTOMER DRAWING		SHEET 1 OF 2
				REV D

4

3

2

1

THIS DRAWING IS UNPUBLISHED. RELEASED FOR PUBLICATION
 © COPYRIGHT BY TYCO ELECTRONICS CORPORATION. ALL RIGHTS RESERVED.

LOC FT DIST 0

REVISIONS				
P	LTR	DESCRIPTION	DATE	APVD
-	-	SEE SHEET 1	-	-

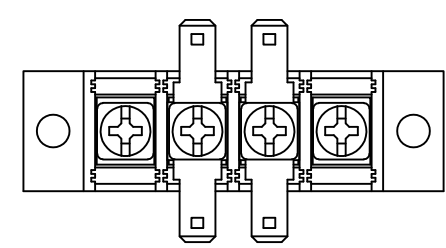
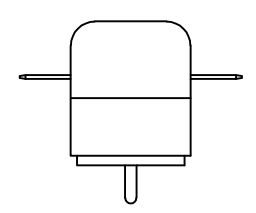
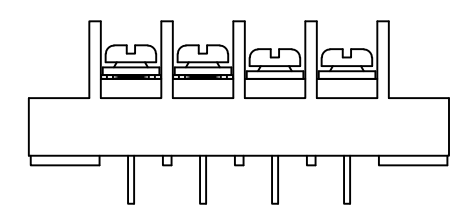
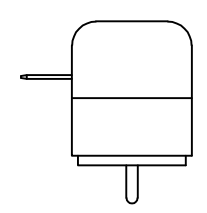
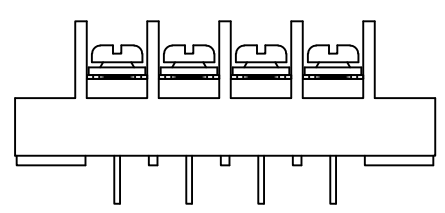
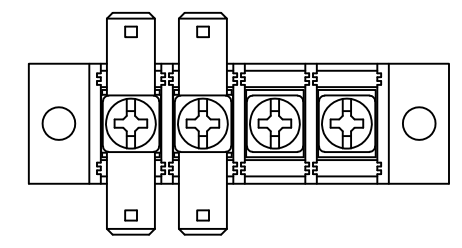
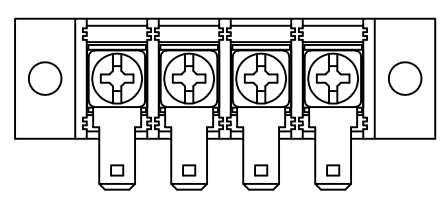
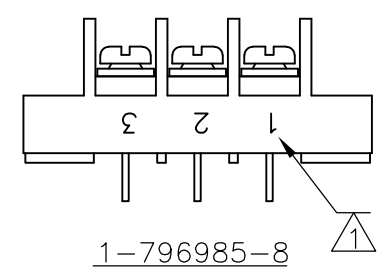
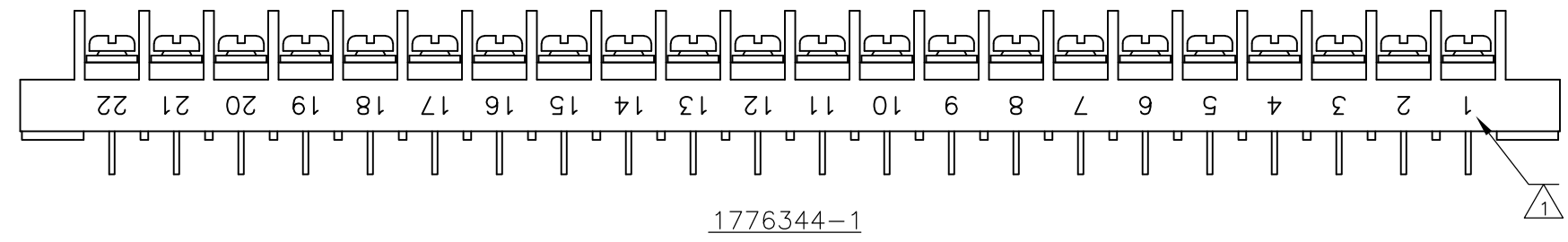

9-796985-7

1776344-2

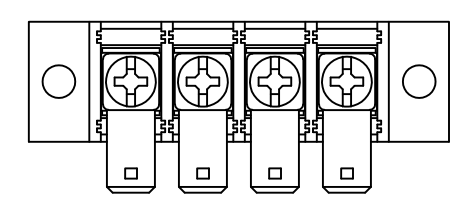
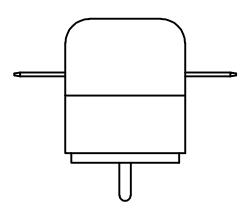
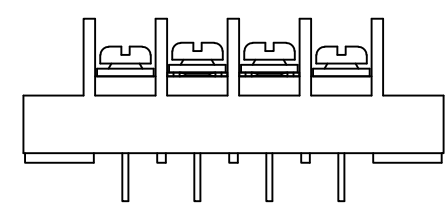

1776344-3

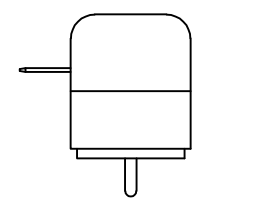
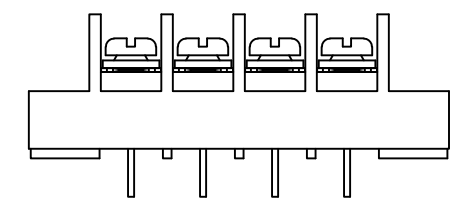

THIS DRAWING IS A CONTROLLED DOCUMENT.		DWN S SCHLEGEL 5/7/03	Tyco Electronics Corporation Harrisburg, PA 17105			
DIMENSIONS: INCHES		CHK S. YODER 5/7/03				
TOLERANCES UNLESS OTHERWISE SPECIFIED:		APVD S. YODER 5/7/03	NAME			
0 PLC ± - 1 PLC ± - 2 PLC ± .01 3 PLC ± - 4 PLC ± - ANGLES ± -		PRODUCT SPEC	JC6-P208-XX ASSEMBLY			
MATERIAL		APPLICATION SPEC	SIZE	CAGE CODE	DRAWING NO	RESTRICTED TO
FINISH		WEIGHT	A3	00779	C-4-1437665-1	-
CUSTOMER DRAWING			SCALE	SHEET	OF	REV
			NTS	2	2	D

Компания «Life Electronics» занимается поставками электронных компонентов импортного и отечественного производства от производителей и со складов крупных дистрибьюторов Европы, Америки и Азии.

С конца 2013 года компания активно расширяет линейку поставок компонентов по направлению коаксиальный кабель, кварцевые генераторы и конденсаторы (керамические, пленочные, электролитические), за счёт заключения дистрибьюторских договоров

Мы предлагаем:

- Конкуренеспособные цены и скидки постоянным клиентам.
- Специальные условия для постоянных клиентов.
- Подбор аналогов.
- Поставку компонентов в любых объемах, удовлетворяющих вашим потребностям.
- Приемлемые сроки поставки, возможна ускоренная поставка.
- Доставку товара в любую точку России и стран СНГ.
- Комплексную поставку.
- Работу по проектам и поставку образцов.
- Формирование склада под заказчика.
- Сертификаты соответствия на поставляемую продукцию (по желанию клиента).
- Тестирование поставляемой продукции.
- Поставку компонентов, требующих военную и космическую приемку.
- Входной контроль качества.
- Наличие сертификата ISO.

В составе нашей компании организован Конструкторский отдел, призванный помогать разработчикам, и инженерам.

Конструкторский отдел помогает осуществить:

- Регистрацию проекта у производителя компонентов.
- Техническую поддержку проекта.
- Защиту от снятия компонента с производства.
- Оценку стоимости проекта по компонентам.
- Изготовление тестовой платы монтаж и пусконаладочные работы.



Тел: +7 (812) 336 43 04 (многоканальный)

Email: org@lifeelectronics.ru