

/auto2/new/u.099-0097 customer/s.c-175266

PRINT DIST
 単位: mm DIMENSIONS IN MM. DO NOT SCALE PRINT
 METRIC
 NUMBER C-175266
 三角標 (3rd ANGLE PROJECTION)

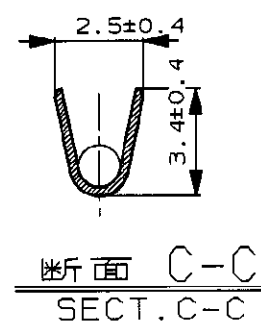
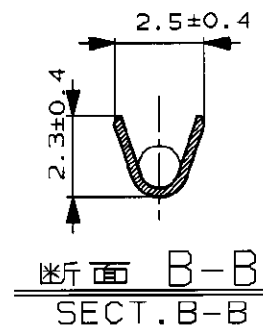
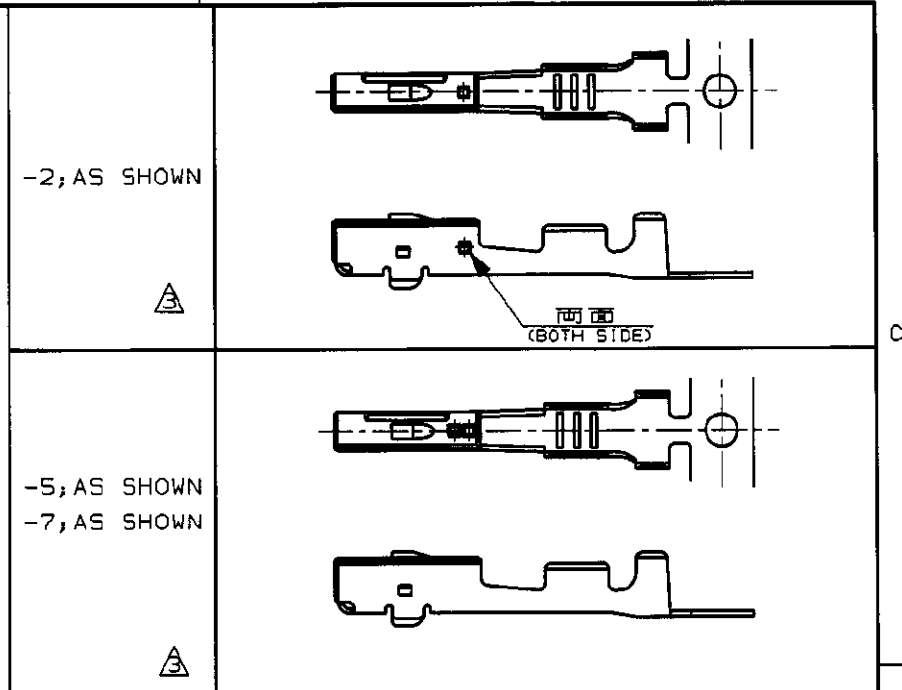
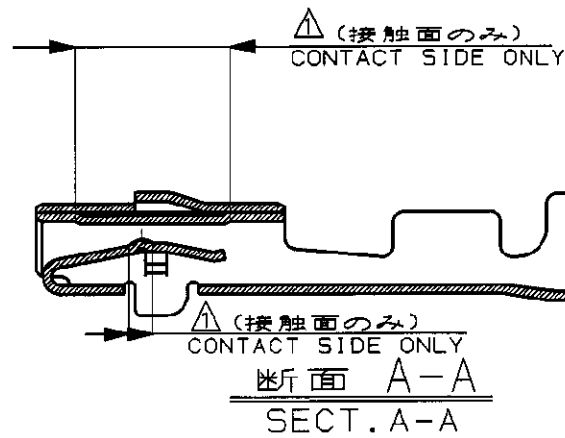
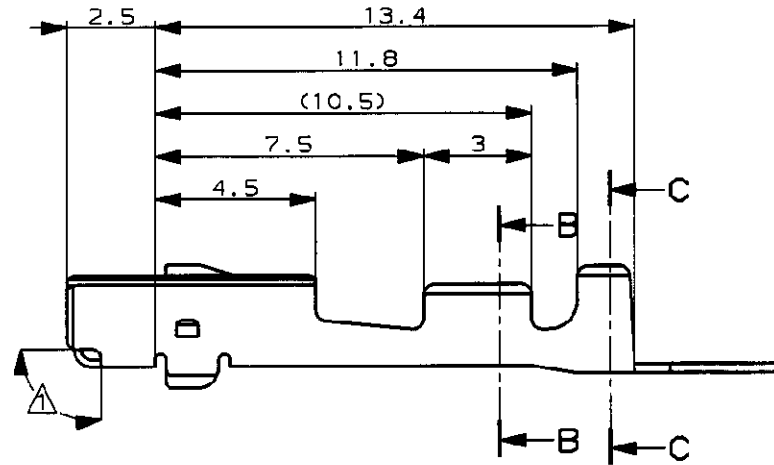
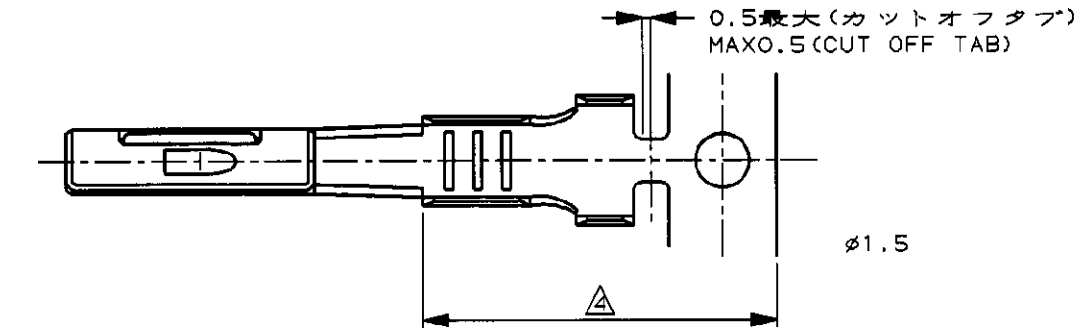
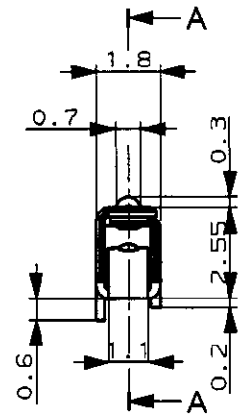

- NOTE ;
- △ SELECTIVE GOLD
 - 2. APPLICATION SPEC NO. 114-5159
 - △ THE STAMP DISCERN GOLD PLATING FROM TIN PLATING
 - △ SELECTIVE TIN

- 注 ;
- △ 部分金めつき
 - 2. 取付通用規格番号 114-5159
 - △ 金めつき識別用刻印
 - △ バレルすずめつき

L	REVISED (FJ00-1220-99)	KS	MT	15JUL 99
K	改訂 (FJ00-0577-98)	TK	NS	25MAR 98
J	改訂 (FJ00-1031-97)	HY	NS	29AUG 97
H	改訂 (FJ00-1905-95)	TS	KA	2/22 95
G	改訂 (FJ00-1472-94)	TS	KA	2/22 95
F	改訂 (FJ00-0975-94)	TS	KO	8/2 94
E	改訂 (FJ00-0097-94)	TS	KO	6/14 94
D	改訂 (FJ00-0153-94)	TK	MT	4/3 94
C	改訂 FJ00-0051-93	YK	KO	2/4 93
B	改訂 J-0212	KO	SI	7/8 91
A	再作成	KO	SI	4/25 91
LTR	変更 (REVISION RECORD)	DR	CHK	DATE

0.76μm以上	—	部分金めつき (SELECTIVE GOLD) バレルすずめつき (SELECTIVE TIN)	175266-7
0.76μm以上	—	部分金めつき (SELECTIVE GOLD)	175266-5
0.38μm以上	179418-2	部分金めつき (SELECTIVE GOLD)	175266-2
金めつき厚 (GOLD PLATING THICKNESS)	バラ端子型番 (LOOSE PIECE CONTACT P/N)	仕上げ (FINISH)	AMP型番 (PART NUMBER)

Copyright ©1990年 AMP (Japan), LTD. ALL RIGHTS RESERVED.

名称 (NAME) .040II SERIES S RECEPTACLE CONTACT
 .040II シリーズ S リセプタクル コンタクト

一般公差 (GENERAL TOLERANCE)	LDC	番号 (No.)
10以下: ±0.2 10を超え 30以下: ±0.25 30を超え 100以下: ±0.3 角: ±3°	B J	C-175266
尺度 (SCALE)	REV.	SHEET
5-1	L	1 OF 1

Компания «Life Electronics» занимается поставками электронных компонентов импортного и отечественного производства от производителей и со складов крупных дистрибьюторов Европы, Америки и Азии.

С конца 2013 года компания активно расширяет линейку поставок компонентов по направлению коаксиальный кабель, кварцевые генераторы и конденсаторы (керамические, пленочные, электролитические), за счёт заключения дистрибьюторских договоров

Мы предлагаем:

- Конкурентоспособные цены и скидки постоянным клиентам.
- Специальные условия для постоянных клиентов.
- Подбор аналогов.
- Поставку компонентов в любых объемах, удовлетворяющих вашим потребностям.
- Приемлемые сроки поставки, возможна ускоренная поставка.
- Доставку товара в любую точку России и стран СНГ.
- Комплексную поставку.
- Работу по проектам и поставку образцов.
- Формирование склада под заказчика.
- Сертификаты соответствия на поставляемую продукцию (по желанию клиента).
- Тестирование поставляемой продукции.
- Поставку компонентов, требующих военную и космическую приемку.
- Входной контроль качества.
- Наличие сертификата ISO.

В составе нашей компании организован Конструкторский отдел, призванный помогать разработчикам, и инженерам.

Конструкторский отдел помогает осуществить:

- Регистрацию проекта у производителя компонентов.
- Техническую поддержку проекта.
- Защиту от снятия компонента с производства.
- Оценку стоимости проекта по компонентам.
- Изготовление тестовой платы монтаж и пусконаладочные работы.



Тел: +7 (812) 336 43 04 (многоканальный)

Email: org@lifeelectronics.ru