

/med/auto/new/u.a95-0013/customer/s.c-173630

NUMBER C-173630

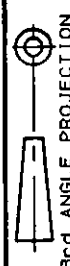

METRIC

DIMENSIONS IN MILLIMETERS. DO NOT SCALE PRINT

PRINT DIST

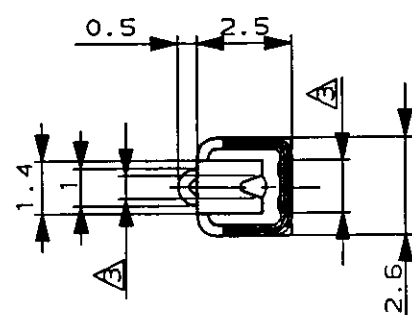

WIRE RANGE ID MARK ("S" SIZE MARK)  
(STAMPED ON BOTTOM)

端子識別マーク "S"  
(底面に刻印)

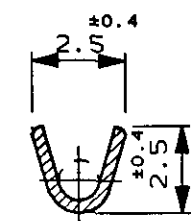
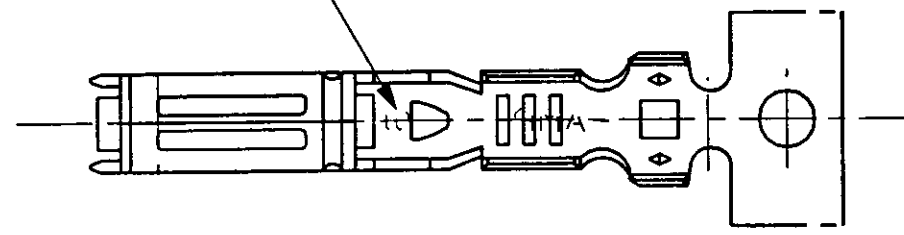

断面 A-A  
SECT A-A

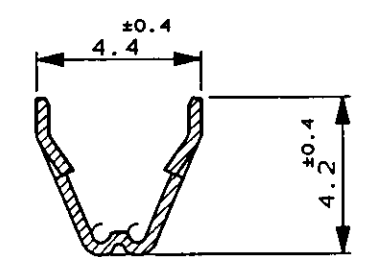

断面 B-B  
SECT B-B

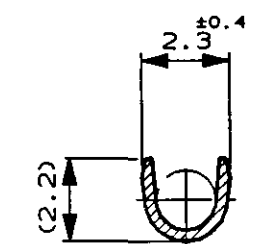
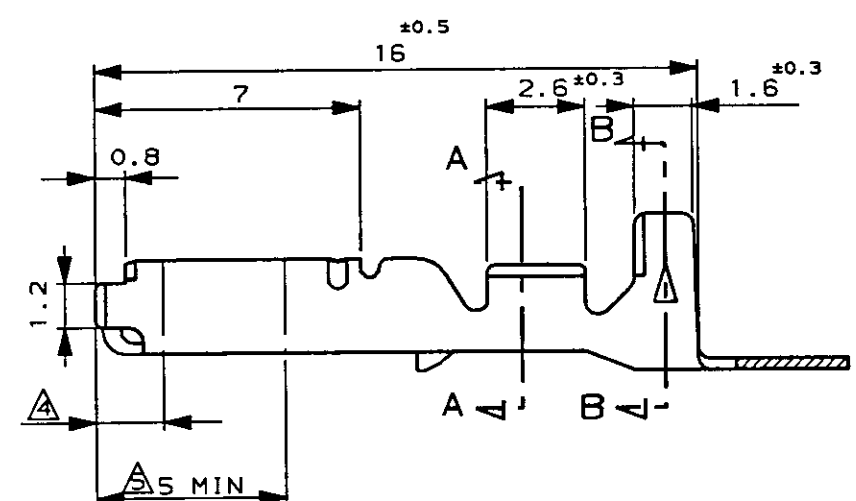

断面 A-A  
SECT A-A  
(175026のみ適用)  
(ONLY 175026)

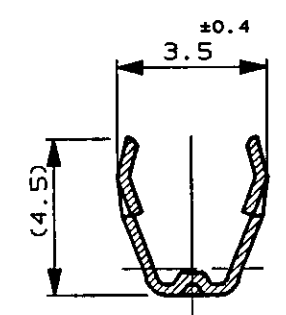

断面 B-B  
SECT B-B  
(175026のみ適用)  
(ONLY 175026)

- 注:
- 1 製品規格; 108-5216, 108-5231, 108-5264
  - 2 取付通用規格; 114-5091
  - △ 部分金めつき (接触面のみ)
  - △ 識別用金めつき (全周)
  - △ 部分金めつき (両側のみ)

- NOTE:
- 1 PRODUCT SPEC; 108-5216, 108-5231, 108-5264
  - 2 APPLICATION SPEC; 114-5091
  - △ SELECTIVE GOLD PLATING (ONLY CONTACT SIDE)
  - △ GOLD PLATING FOR DISCERNMENT (ALL AROUND)
  - △ SELECTIVE GOLD PLATING (ONLY BOTH SIDES OF THE BOX)

	部分金めつき SELECTIVE GOLD	実鋼 板厚0.3 BRASS t0.3	1-173630-2
175026-7	部分金めつき SELECTIVE GOLD	リン青銅 板厚0.3 PHOS BRO. t0.3	173630-7
175026-6	錫めつき済 PRE-TINNED	リン青銅 板厚0.3 PHOS BRO. t0.3	173630-6
175026-1	部分金めつき SELECTIVE GOLD	実鋼 板厚0.3 BRASS t0.3	173630-2
175026-1	錫めつき済 PRE-TINNED	実鋼 板厚0.3 BRASS t0.3	173630-1
バラ端子型番 (L/P PART NUMBER)	仕上 (FINISH)	材料 (MATERIAL)	型番 (PART NUMBER)

Copyright ©1987年 AMP (Japan), LTD. ALL RIGHTS RESERVED.		Copyright ©1987 AMP (Japan), LTD. ALL RIGHTS RESERVED.		<b>AMP</b> 日本エー・エム・ピー株式会社 Tokyo, Japan	
F	ADDED 追加 1- -2 FJ00-1985-95	DR.	9/28/87 T. SAGAWA	名称 (NAME) .070 SERIES RECEPTACLE CONTACT .070 シリーズ リセプタクル コンタクト	
E	変更 (J-10171)	T.S	M.O	一般公差 (GENERAL TOLERANCE) 0<≦ 10 : ±0.2 10<≦ 30 : ±0.25 30<≦ 100 : ±0.3 ANGLES : ±3°	
D	変更 (J-10781)	T.S	Y.M	LOC	番号 (No.) C-173630
C	変更 (J-10229)	T.S	Y.M	尺度 (SCALE) 5-1	REV. F
B	変更 (J-9953)	T.S	Y.M	SHEET	1 OF 1
LTR	変更 (REVISION RECORD)	DR	CHK	DATE	

(CUSTOMER DRAWING) 参考 図 面

Компания «Life Electronics» занимается поставками электронных компонентов импортного и отечественного производства от производителей и со складов крупных дистрибьюторов Европы, Америки и Азии.

С конца 2013 года компания активно расширяет линейку поставок компонентов по направлению коаксиальный кабель, кварцевые генераторы и конденсаторы (керамические, пленочные, электролитические), за счёт заключения дистрибьюторских договоров

Мы предлагаем:

- Конкурентоспособные цены и скидки постоянным клиентам.
- Специальные условия для постоянных клиентов.
- Подбор аналогов.
- Поставку компонентов в любых объемах, удовлетворяющих вашим потребностям.
- Приемлемые сроки поставки, возможна ускоренная поставка.
- Доставку товара в любую точку России и стран СНГ.
- Комплексную поставку.
- Работу по проектам и поставку образцов.
- Формирование склада под заказчика.
- Сертификаты соответствия на поставляемую продукцию (по желанию клиента).
- Тестирование поставляемой продукции.
- Поставку компонентов, требующих военную и космическую приемку.
- Входной контроль качества.
- Наличие сертификата ISO.

В составе нашей компании организован Конструкторский отдел, призванный помогать разработчикам, и инженерам.

Конструкторский отдел помогает осуществить:

- Регистрацию проекта у производителя компонентов.
- Техническую поддержку проекта.
- Защиту от снятия компонента с производства.
- Оценку стоимости проекта по компонентам.
- Изготовление тестовой платы монтаж и пусконаладочные работы.



Тел: +7 (812) 336 43 04 (многоканальный)  
Email: [org@lifeelectronics.ru](mailto:org@lifeelectronics.ru)