

PRODUCT NUMBER
10127397-03H1410LF

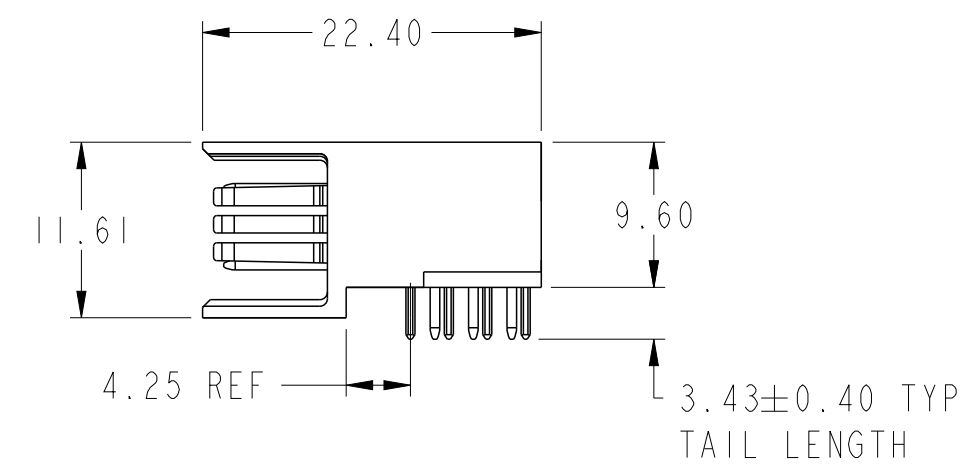
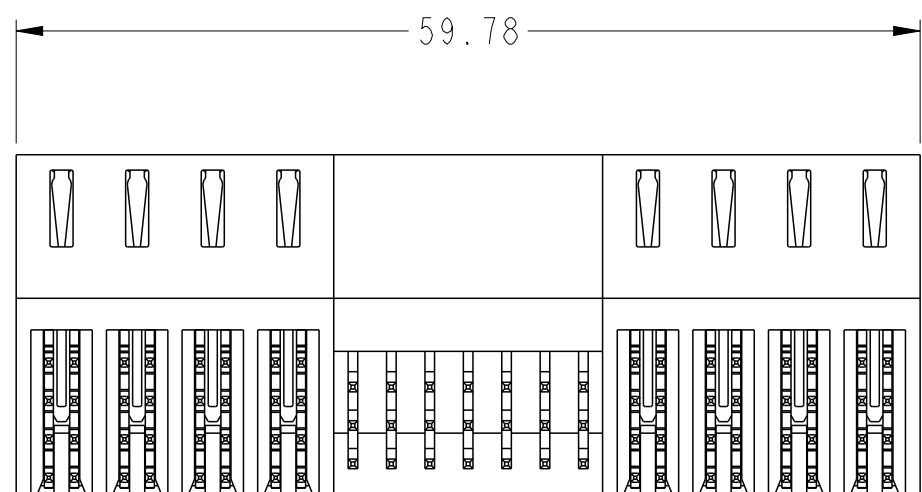
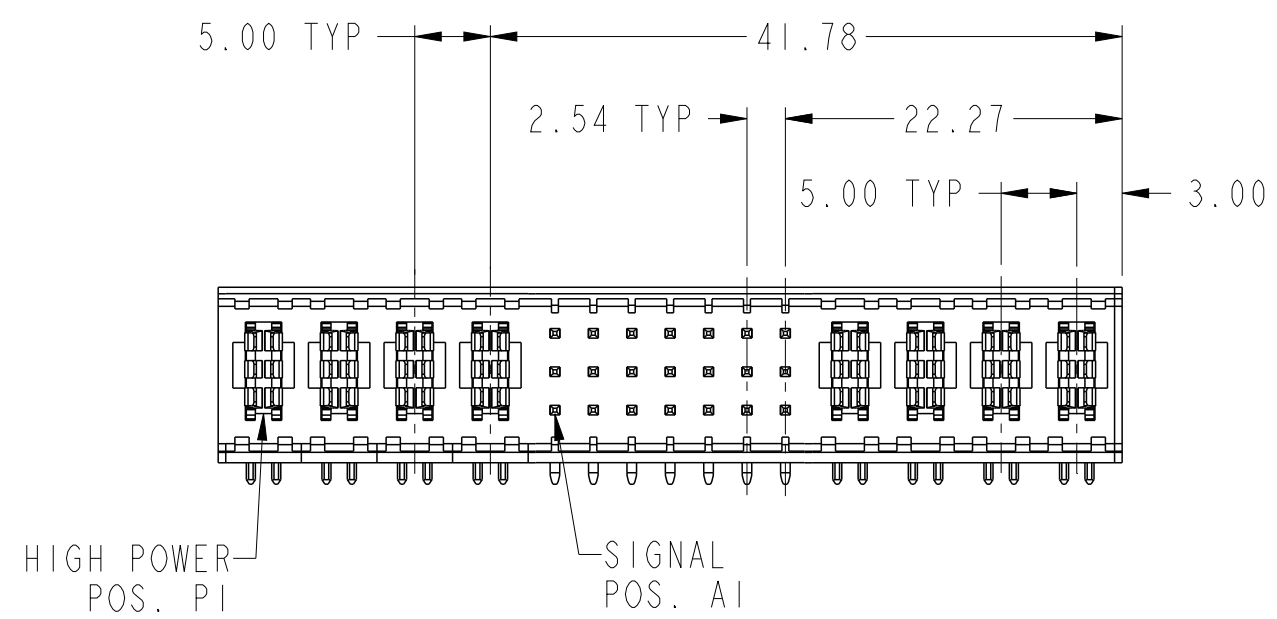
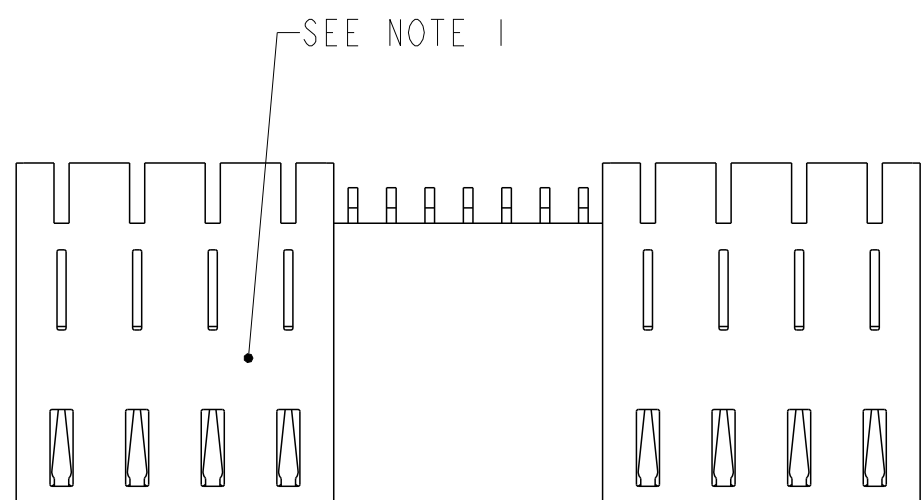

Copyright FCI.
FCI

spec ref	-	dr	Kaka Zhang	2015/09/15	projection	MM	size	A2	scale	2:1
tolerance std	ASME Y14.5	eng	Kaka Zhang	2015/09/23			ecn no	-	rel level	Released
TOLERANCES UNLESS OTHERWISE SPECIFIED		chr	Fancy Zhang	2015/09/23						
surface	ASME Y14.5	appr	Pei-Ming Zheng	2015/09/23	product family	PwrBlade ULTRA	cat. no.	10127397-03H1410	rev	A
linear	0.X ±0.5 0.XX ±0.25 0.XXX ±0.130	www.fci.com		title	4HP+2IS+4HP, SOLDER-TO-BOARD R/A PLUG, PwrBlade ULTRA		Product - Customer Drw	sheet 1 of 3		
angular	0° ±2°			STATUS:Released		Printed: Sep 23, 2015				

PRODUCT NO.

ROWS

10127397-03HI410LF

C
B
A

HIGH POWER				SIGNAL							HIGH POWER					
E1	P1	P2	P3	P4	1	2	3	4	5	6	7	P5	P6	P7	P8	E2
	LP RP	LP RP	LP RP	LP RP	T	T	T	T	T	T	T	LP RP	LP RP	LP RP	LP RP	
					S	S	S	S	S	S	S					
					R	R	R	R	R	R	R					

CODE	DESCRIPTION
LP	LEFT HIGH POWER CONTACT
RP	RIGHT HIGH POWER CONTACT
R	SIGNAL CONTACT
S	SIGNAL CONTACT
T	SIGNAL CONTACT

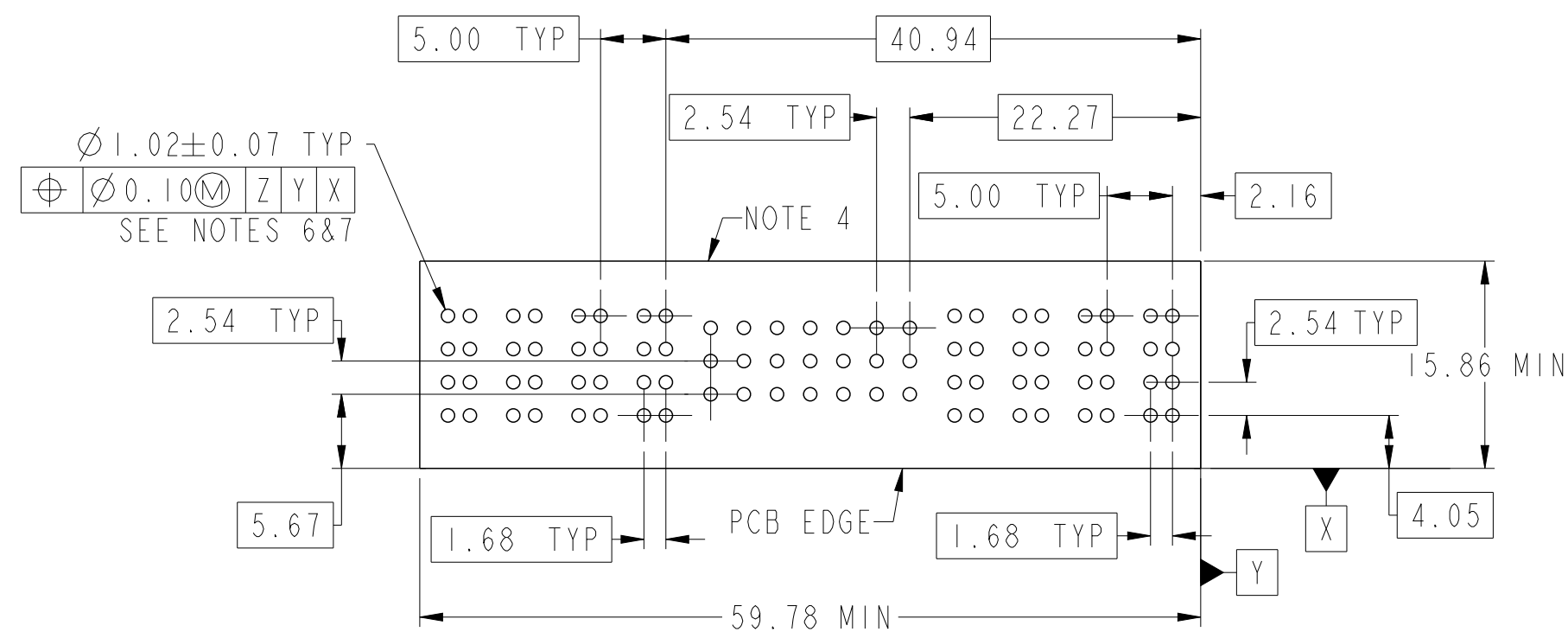

Copyright FCI.









spec ref	-	dr	Kaka Zhang	2015/09/15	projection	MM	size	A2	scale	2:1
tolerance std	ASME Y14.5	eng	Kaka Zhang	2015/09/23			ecn no	-	rel level	Released
TOLERANCES UNLESS OTHERWISE SPECIFIED		chr	Fancy Zhang	2015/09/23						
surface	ASME Y14.5	appr	Pei-Ming Zheng	2015/09/23	product family	PwrBlade ULTRA	rel level	Released	title	4HP+2IS+4HP, SOLDER-TO-BOARD R/A PLUG, PwrBlade ULTRA
linear	0.X ±0.5 0.XX ±0.25 0.XXX ±0.130	www.fci.com	cat. no.	-	Product - Customer Drw	sheet 2 of 3	rev	A	diag no	10127397-03HI410
angular	0° ±2°									

PRODUCT NUMBER
10127397-03H1410LF

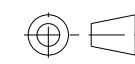
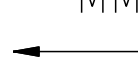
NOTES:

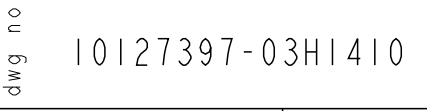
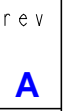
1. "FCI", PART NUMBER AND DATE CODE TO BE MARKED ON THIS SURFACE. THE P/N CAN BE OMITTED IF THERE IS NOT ENOUGH SPACE ON THIS SURFACE.
2. MATERIALS:
HOUSING: GLASS FILLED WITH HIGH TEMP POLYAMIDE, UL94V-0.
POWER CONTACTS: COPPER ALLOY.
SIGNAL CONTACTS: COPPER ALLOY.
HOLD DOWN: COPPER ALLOY.
3. PLATING SPECIFICATION: FCI 10135186.
4. DENOTES CONNECTOR KEEP OUT ZONE.
5. DATUM AND BASIC DIMENSION ARE ESTABLISHED BY CUSTOMER.
6. ALL HOLE DIAMETERS ARE FINISHED HOLE SIZES.
7. 1.150±0.025mm DRILLED HOLE PLATED WITH 7.62µm MIN Sn OVER 25.4µm-76.2µm Cu PLATING TO ACHIEVE A 1.02±0.07mm FINISHED HOLE.
8. PRODUCT SPECIFICATION: FCI GS-12-1176.
APPLICATION SPECIFICATION: FCI GS-20-0389.
PRODUCT PACKAGE SPECIFICATION: FCI GS-14-2354.

Copyright FCI. FCI

spec ref	-	dr	Kaka Zhang	2015/09/15	projection	MM	size	A2	scale	2:1							
tolerance std	-	eng	Kaka Zhang	2015/09/23			ecn no	-	rel level	Released							
ASME Y14.5	TOLERANCES UNLESS OTHERWISE SPECIFIED	chr	Fancy Zhang	2015/09/23													
surface	✓	appr	Pei-Ming Zheng	2015/09/23	product family	PwrBlade ULTRA	rel level	Released	title	4HP+2IS+4HP, SOLDER-TO-BOARD							
ASME Y14.5	linear	0.X	±0.5														
	0.XX	±0.25	angular								0°	±2°	www.fci.com	cat. no.	-	Product - Customer Drw	sheet 3 of 3
	0.XXX	±0.130															

Компания «Life Electronics» занимается поставками электронных компонентов импортного и отечественного производства от производителей и со складов крупных дистрибьюторов Европы, Америки и Азии.

С конца 2013 года компания активно расширяет линейку поставок компонентов по направлению коаксиальный кабель, кварцевые генераторы и конденсаторы (керамические, пленочные, электролитические), за счёт заключения дистрибьюторских договоров

Мы предлагаем:

- Конкурентоспособные цены и скидки постоянным клиентам.
- Специальные условия для постоянных клиентов.
- Подбор аналогов.
- Поставку компонентов в любых объемах, удовлетворяющих вашим потребностям.
- Приемлемые сроки поставки, возможна ускоренная поставка.
- Доставку товара в любую точку России и стран СНГ.
- Комплексную поставку.
- Работу по проектам и поставку образцов.
- Формирование склада под заказчика.
- Сертификаты соответствия на поставляемую продукцию (по желанию клиента).
- Тестирование поставляемой продукции.
- Поставку компонентов, требующих военную и космическую приемку.
- Входной контроль качества.
- Наличие сертификата ISO.

В составе нашей компании организован Конструкторский отдел, призванный помогать разработчикам, и инженерам.

Конструкторский отдел помогает осуществить:

- Регистрацию проекта у производителя компонентов.
- Техническую поддержку проекта.
- Защиту от снятия компонента с производства.
- Оценку стоимости проекта по компонентам.
- Изготовление тестовой платы монтаж и пусконаладочные работы.



Тел: +7 (812) 336 43 04 (многоканальный)

Email: org@lifeelectronics.ru