

## LSK-120001Ax (x for Actuator Length)

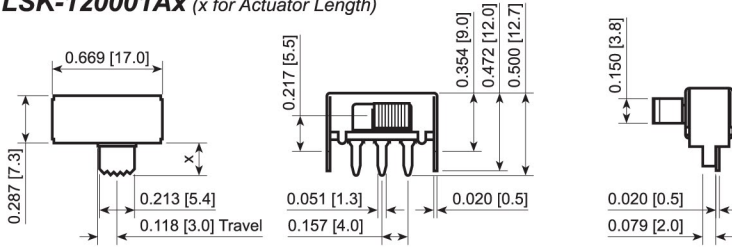

### Suggested PCB Layout

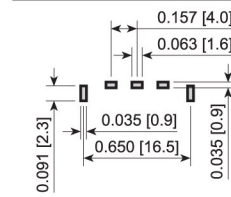

### Electrical Schematic

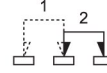

### FEATURES:

- Compact Size With Multiple Functions
- RoHS and Lead Free Compliant
- Customizable Actuator Height

### SPECIFICATIONS:

**RATING:** 0.5A 50VDC  
**TEMPERATURE:** -30°C to 105°C  
**ELECTRICAL LIFE:** 10,000 Cycles  
**CONTACT RESISTANCE:** 30mΩ Max.  
**INSULATION RESISTANCE:** 500MΩ Min. at 500VDC  
**DIELECTRIC STRENGTH:** 500VAC for 1 Minute

### MATERIALS:

**Body:** Steel  
**ACTUATOR:** Polyoxymethylene  
**BASE:** Phenolic Board  
**CONTACTS:** Silver Plated Copper  
**TERMINALS:** Silver Plated Brass

## LSK-220001Ax (x for Actuator Length)

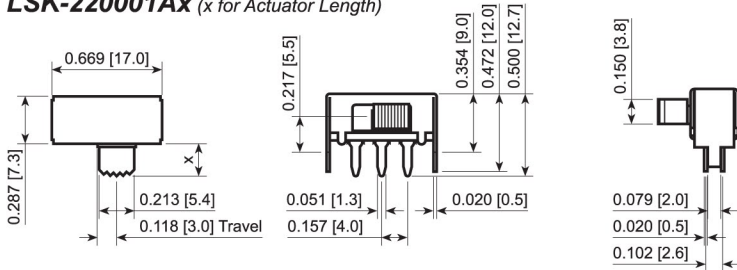

### Suggested PCB Layout

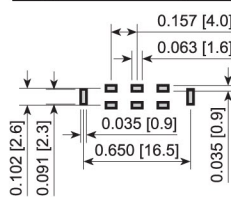

### Electrical Schematic

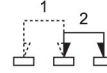

## LSK-130101Ax (x for Actuator Length)

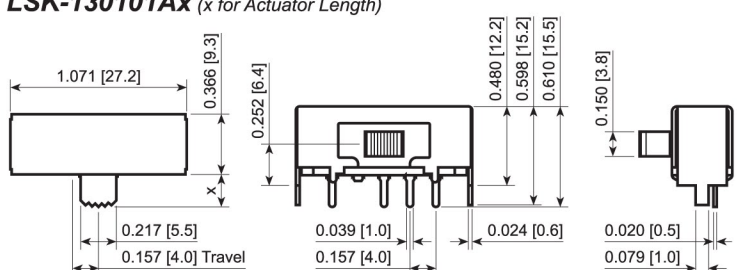

### Suggested PCB Layout

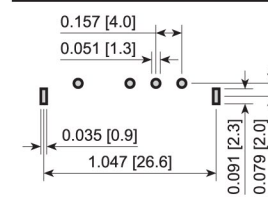

### Electrical Schematic

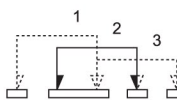

## LSK-230101Ax (x for Actuator Length)

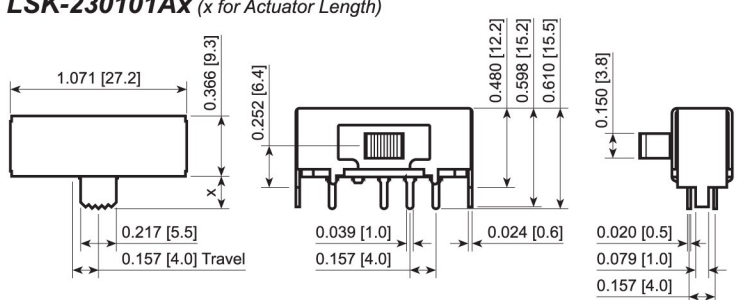

### Suggested PCB Layout

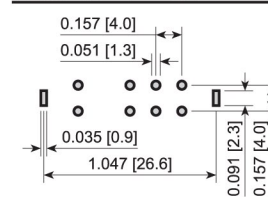

### Electrical Schematic

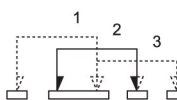

LSK-220001A7



LSK-230101A7

Series	Number of Poles / Positions	Model	Terminal Type	Actuator Type	Actuator Height
LSK - Side Knob	For Model 00: 12 - 1 Pole, On-On 22 - 2 Pole, On-On	000 - 17.0 x 7.3 010 - 27.2 x 9.3	1 - PCB Pin	A - Rounded Ridged	5 - 5mm (Standard) X - Varies From 2 to 20
	For Model 01: 13 - 1 Pole, On-On-On 23 - 2 Pole, On-On-On				

### EXAMPLE PART NUMBERS:

- LSK-120001A5 1P2T On-On  
Model 000, PCB Pins, 5.0mm Actuator
- LSK-130101A5 1P3T On-On-On  
Model 010, PCB Pins, 5.0mm Actuator
- LSK-220001A5 2P2T On-On  
Model 000, PCB Pins, 5.0mm Actuator
- LSK-230101A5 2P3T On-On-On  
Model 010, PCB Pins, 5.0mm Actuator



Компания «Life Electronics» занимается поставками электронных компонентов импортного и отечественного производства от производителей и со складов крупных дистрибьюторов Европы, Америки и Азии.

С конца 2013 года компания активно расширяет линейку поставок компонентов по направлению коаксиальный кабель, кварцевые генераторы и конденсаторы (керамические, пленочные, электролитические), за счёт заключения дистрибьюторских договоров

Мы предлагаем:

- Конкуренеспособные цены и скидки постоянным клиентам.
- Специальные условия для постоянных клиентов.
- Подбор аналогов.
- Поставку компонентов в любых объемах, удовлетворяющих вашим потребностям.
- Приемлемые сроки поставки, возможна ускоренная поставка.
- Доставку товара в любую точку России и стран СНГ.
- Комплексную поставку.
- Работу по проектам и поставку образцов.
- Формирование склада под заказчика.
- Сертификаты соответствия на поставляемую продукцию (по желанию клиента).
- Тестирование поставляемой продукции.
- Поставку компонентов, требующих военную и космическую приемку.
- Входной контроль качества.
- Наличие сертификата ISO.

В составе нашей компании организован Конструкторский отдел, призванный помогать разработчикам, и инженерам.

Конструкторский отдел помогает осуществить:

- Регистрацию проекта у производителя компонентов.
- Техническую поддержку проекта.
- Защиту от снятия компонента с производства.
- Оценку стоимости проекта по компонентам.
- Изготовление тестовой платы монтаж и пусконаладочные работы.



Тел: +7 (812) 336 43 04 (многоканальный)

Email: [org@lifeelectronics.ru](mailto:org@lifeelectronics.ru)