

Schematic for the AR0140CS2M00AUEAH3-GEVB Evaluation Board

Block Diagram

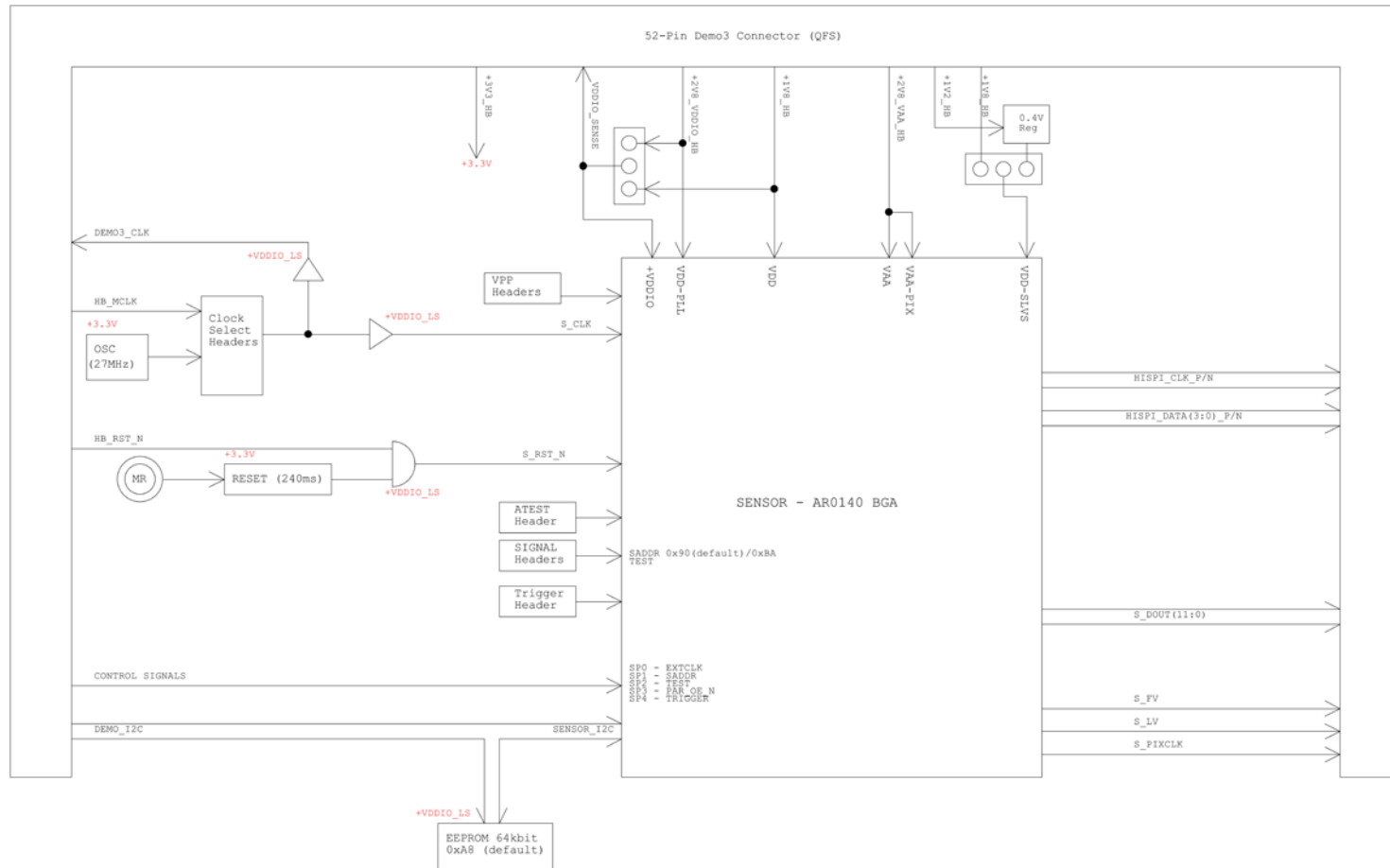

Sensor

+5V0	4
+5V	4, 5
+VDDIO_L1	4, 5, 6
VDD	4
VDD-I0	4
VDD-SLV5	4
VDD-PLL	4
VAA	4
VAA-PK	4

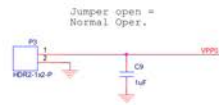
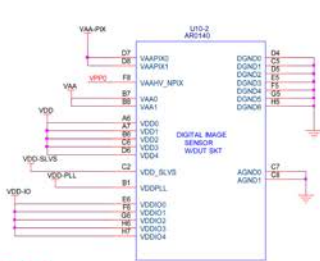
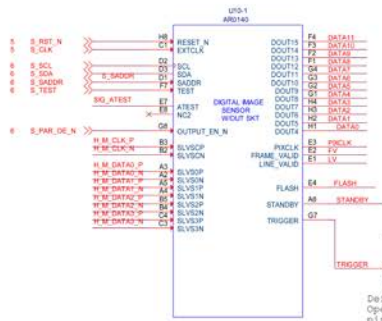
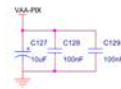
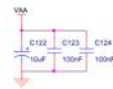
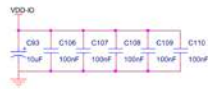
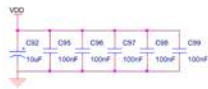

TRIGGER
 TRIGGER 1 2 3
 HWR102P
 Default state : 1-2 shorted
 Open: Connect generator between pins 1 and ground

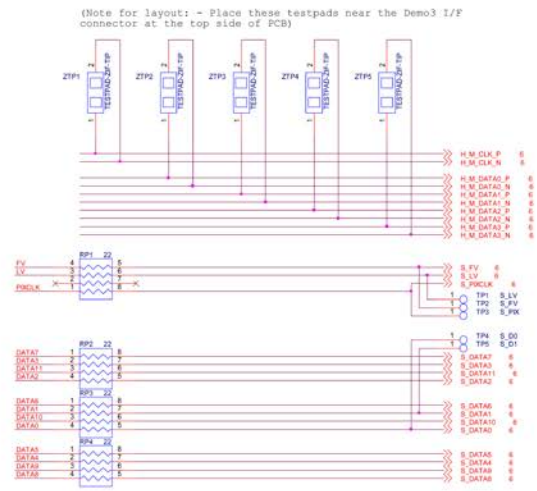
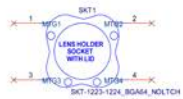
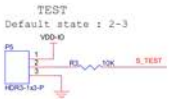
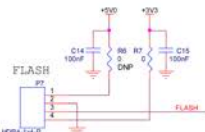
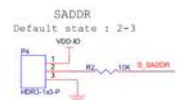

Debug Headers: Cut away the shorted trace and mount header for power debugging

Power

VDD 1.8V SUPPLY



VDD-SLVS 1.8V SUPPLY



VDD-PLL 2.8V SUPPLY

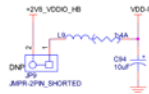

VAA 2.8V SUPPLY

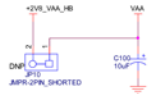

VAA-PIX 2.8V SUPPLY

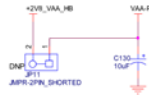

PERIPHERAL 5V SUPPLY

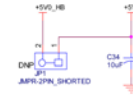

PERIPHERAL 3.3V SUPPLY

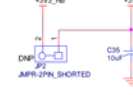

VDDIO & VDDIO LS 1.8V/2.8V SUPPLY

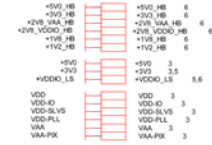
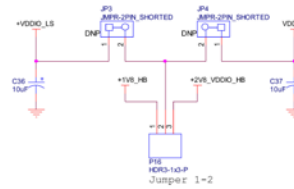

5V LED



Selection of 0.4V or 1.2V/1V8 for VDDSLVSPHY supply

VDDSLVSPHY 0.4V SUPPLY

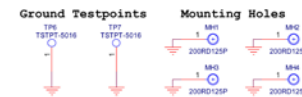
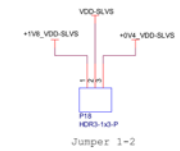
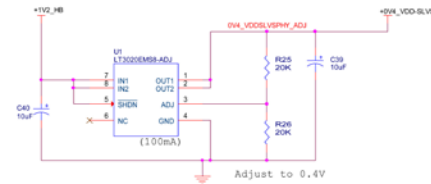

RECORDED

Clock and Reset

+5V0 3.4
 +3V3 3.4
 +VDDIO_LS 4.6

CLOCK CIRCUIT

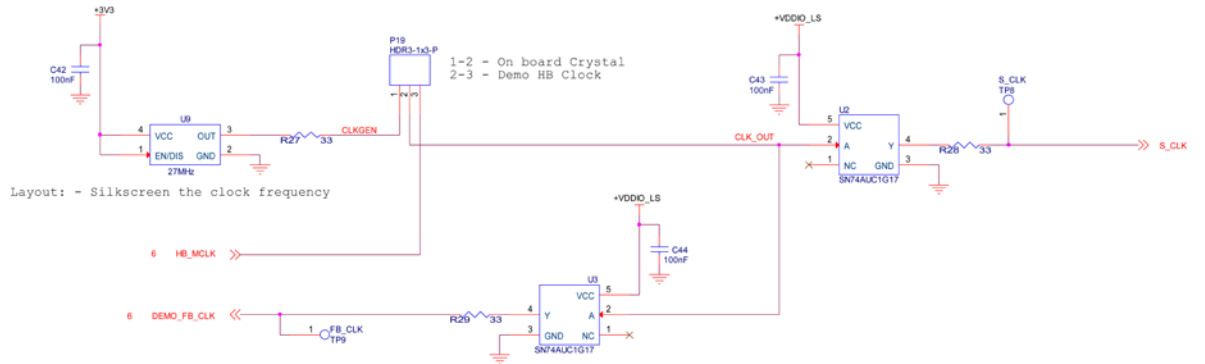

RESET CIRCUIT

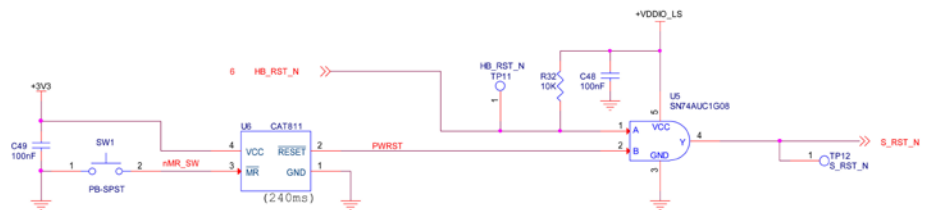

External Interface

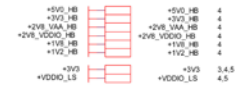

DEMO3 BASEBOARD I/F

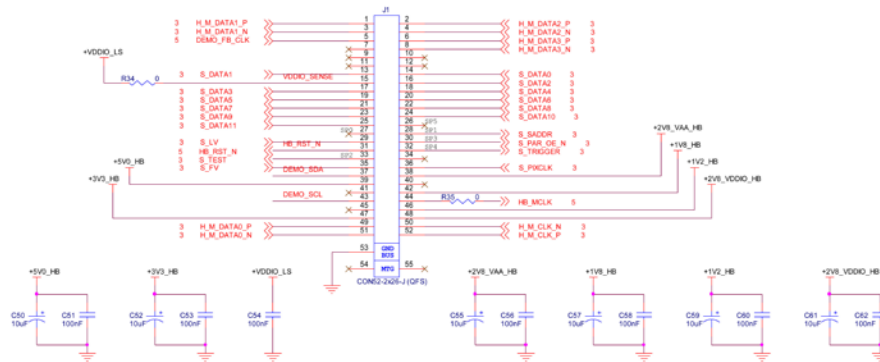

I2C DEBUG

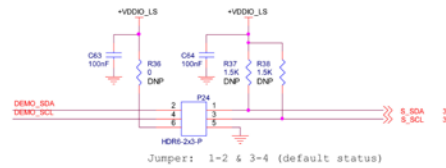

LENS CORRECTION EEPROM

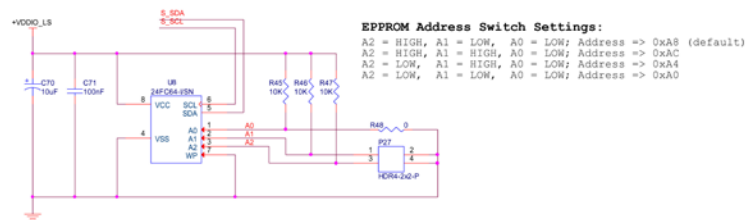

Компания «Life Electronics» занимается поставками электронных компонентов импортного и отечественного производства от производителей и со складов крупных дистрибьюторов Европы, Америки и Азии.

С конца 2013 года компания активно расширяет линейку поставок компонентов по направлению коаксиальный кабель, кварцевые генераторы и конденсаторы (керамические, пленочные, электролитические), за счёт заключения дистрибьюторских договоров

Мы предлагаем:

- Конкурентоспособные цены и скидки постоянным клиентам.
- Специальные условия для постоянных клиентов.
- Подбор аналогов.
- Поставку компонентов в любых объемах, удовлетворяющих вашим потребностям.
- Приемлемые сроки поставки, возможна ускоренная поставка.
- Доставку товара в любую точку России и стран СНГ.
- Комплексную поставку.
- Работу по проектам и поставку образцов.
- Формирование склада под заказчика.
- Сертификаты соответствия на поставляемую продукцию (по желанию клиента).
- Тестирование поставляемой продукции.
- Поставку компонентов, требующих военную и космическую приемку.
- Входной контроль качества.
- Наличие сертификата ISO.

В составе нашей компании организован Конструкторский отдел, призванный помогать разработчикам, и инженерам.

Конструкторский отдел помогает осуществить:

- Регистрацию проекта у производителя компонентов.
- Техническую поддержку проекта.
- Защиту от снятия компонента с производства.
- Оценку стоимости проекта по компонентам.
- Изготовление тестовой платы монтаж и пусконаладочные работы.



Тел: +7 (812) 336 43 04 (многоканальный)

Email: org@lifeelectronics.ru